

HITACHI

Inspire the Next

SPLIT TYPE AIR CONDITIONER

INDOOR UNIT



MODEL

RAK-18QXB
RAK-25RXB
RAK-35RXB
RAK-50RXB

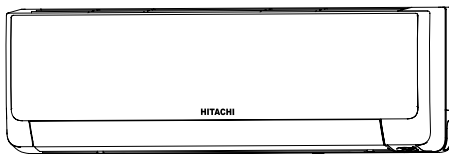

RAR-6N1

RAK-18QXB
RAK-25RXB
RAK-35RXB
RAK-50RXB



Instruction manual



Page 1-10

To obtain the best performance and ensure years of trouble free use, please read this instruction manual completely.

This room air conditioner is only for consumer usage.
Do not use for preservation of foods, animals, plants, precision machines, art, medicine or such.







SAFETY PRECAUTION

- Please read the “Safety Precaution” carefully before operating the unit to ensure correct usage of the unit.
- Pay special attention to signs of “▲ Warning” and “▲ Caution”. The “Warning” section contains matters which, if not observed strictly, may cause death or serious injury. The “Caution” section contains matters which may result in serious consequences if not observed properly. Please observe all instructions strictly to ensure safety.
- The signs indicate the following meanings. (The following are examples of signs.)

 Make sure to connect earth line.	 This sign in the figure indicates prohibition.
 Indicates the instructions that must be followed.	

- Please keep this manual after reading.





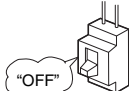

PRECAUTIONS DURING INSTALLATION

 WARNING	<ul style="list-style-type: none"> • Do not reconstruct the unit. Water leakage, fault, short circuit or fire may occur if you reconstruct the unit by yourself. 	 PROHIBITION
	<ul style="list-style-type: none"> • Please ask your sales agent or qualified technician for the installation of your unit. Water leakage, short circuit or fire may occur if you install the unit by yourself. 	
	<ul style="list-style-type: none"> • Please use earth line. Do not place the earth line near water or gas pipes, lightning-conductor, or the earth line of telephone. Improper installation of earth line may cause electric shock or fire. 	 CONNECT EARTH LINE
 CAUTION	<ul style="list-style-type: none"> • Be sure to use the specified piping set for R410A. Otherwise, this may result in broken copper pipes or faults. 	
	<ul style="list-style-type: none"> • A circuit breaker should be installed depending on the mounting site of the unit. Without a circuit breaker, the danger of electric shock exists. 	 PROHIBITION
	<ul style="list-style-type: none"> • Do not install the unit near a location where there is flammable gas. The outdoor unit may catch fire if flammable gas leaks around it. 	
	<ul style="list-style-type: none"> • Please ensure smooth flow of water when installing the drain hose. 	
	<ul style="list-style-type: none"> • Make sure that a single phase 220V-230V power source is used. The use of other power sources may cause electrical components to overheat and lead to fire. 	 PROHIBITION

PRECAUTIONS DURING SHIFTING OR MAINTENANCE



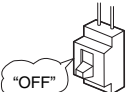











 WARNING	<ul style="list-style-type: none"> • Should abnormal situation arise (like burning smell), please stop operating the unit and turn off the circuit breaker. Contact your agent. Fault, short circuit or fire may occur if you continue to operate the unit under abnormal situation. 	
	<ul style="list-style-type: none"> • Please contact your agent for maintenance. Improper self maintenance may cause electric shock and fire. 	
	<ul style="list-style-type: none"> • Please contact your agent if you need to remove and reinstall the unit. Electric shock or fire may occur if you remove and reinstall the unit yourself improperly. 	

PRECAUTIONS DURING OPERATION

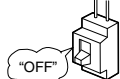
 WARNING	<ul style="list-style-type: none"> • Avoid an extended period of direct airflow for your health. 	 PROHIBITION
	 PROHIBITION <ul style="list-style-type: none"> • Do not put objects like thin rods into the panel of blower and suction side because the high-speed fan inside may cause danger. 	
	<ul style="list-style-type: none"> • Do not use any conductor as fuse wire, this could cause fatal accident. 	 PROHIBITION
	 "OFF" <ul style="list-style-type: none"> • During thunder storm, disconnect the plug top and turn off the circuit breaker. 	
	<ul style="list-style-type: none"> • Spray cans and other combustibles should not be located within a meter of the air outlets of both indoor and outdoor units. As a spray can's internal pressure can be increased by hot air, a rupture may result. 	 PROHIBITION

PRECAUTIONS DURING OPERATION

CAUTION

	<ul style="list-style-type: none"> The product shall be operated under the manufacturer specification and not for any other intended use. 	 PROHIBITION
	 DON'T WET <ul style="list-style-type: none"> Do not attempt to operate the unit with wet hands, this could cause fatal accident. 	
	<ul style="list-style-type: none"> When operating the unit with burning equipments, regularly ventilate the room to avoid oxygen insufficiency. 	 STRICTLY OBSERVE PRECAUTIONS
	 PROHIBITION <ul style="list-style-type: none"> Do not direct the cool air coming out from the air-conditioner panel to face household heating apparatus as this may affect the working of apparatus such as the electric kettle, oven etc. 	
	<ul style="list-style-type: none"> Please ensure that outdoor mounting frame is always stable, firm and without defect. If not, the outdoor unit may collapse and cause danger. 	 PROHIBITION
	 PROHIBITION <ul style="list-style-type: none"> Do not wash the unit with water or place a water container such as a vase on the indoor unit. Electrical leakage could be present and cause electric shock. 	
	<ul style="list-style-type: none"> Do not place plants directly under the airflow as it is bad for the plants. 	 PROHIBITION
	 "OFF" <ul style="list-style-type: none"> Be sure to stop the operation by using the remote controller and turn off the circuit breaker during cleaning, the high-speed fan inside the unit may cause danger. 	
	<ul style="list-style-type: none"> Turn off the circuit breaker if the unit is not be operated for a long period. 	 "OFF"
	 PROHIBITION <ul style="list-style-type: none"> Do not climb on the outdoor unit or put objects on it. 	
	<ul style="list-style-type: none"> When operating the unit with the door and windows opened, (the room humidity is always above 80%) and with the air deflector facing down or moving automatically for a long period of time, water will condense on the air deflector and drips down occasionally. This will wet your furniture. Therefore, do not operate under such condition for a long time. 	 PROHIBITION
	 PROHIBITION <ul style="list-style-type: none"> If the amount of heat in the room is above the cooling or heating capability of the unit (for example: more people entering the room, using heating equipments and etc.), the preset room temperature cannot be achieved. 	
	<ul style="list-style-type: none"> Indoor unit cleaning must be performed by authorized personnel only. Consult your sales agent. Using a commercially available detergent or similar can damage the plastic parts or clog the drain pipe, causing water to drip with potential electric shock hazard. 	 PROHIBITION
	 DON'T TOUCH <ul style="list-style-type: none"> Do not touch the air outlet, bottom surface and aluminium fin of the outdoor unit. You may get hurt. 	
	<ul style="list-style-type: none"> Do not touch the refrigerant pipe and connecting valve. Burns may result. 	 DON'T TOUCH
	<ul style="list-style-type: none"> This appliance is not to be used by children or persons with reduced physical, sensory or mental capabilities, or lack of experience and knowledge, unless they have been given supervision or instruction. Children must be supervised not to play with the appliance. 	

OPERATING RANGE

Operation mode	Cooling / Dehumidifying	Heating
Outdoor temperature	-10 to 43°C	-15 to 21°C

NAMES AND FUNCTIONS OF EACH PART

INDOOR UNIT

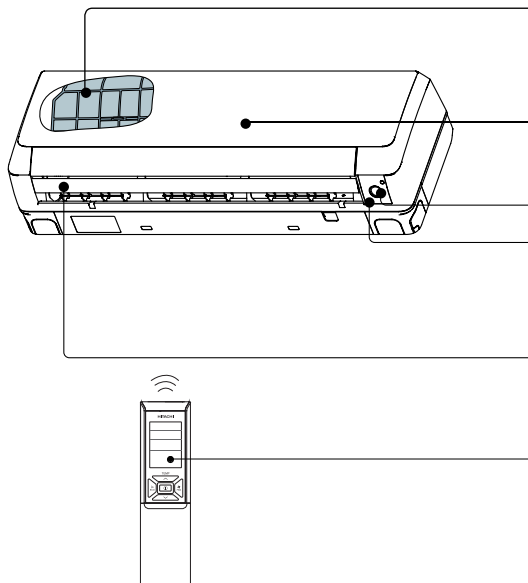

Air filter

To prevent dust from coming into the indoor unit.
(Refer page 6)

Front panel

(Refer page 7)

ECO Sensor

Indoor unit indicators

Light indicator showing the operating condition.
(Refer page 5)

Horizontal deflector Vertical deflector (Air Outlet)

Remote controller

Send out operation signal to the indoor unit. So as to operate the whole unit.

MODEL NAME AND DIMENSIONS

MODEL	WIDTH (mm)	HEIGHT (mm)	DEPTH (mm)
RAK-18QXB,RAK-25RXB,RAK-35RXB,RAK-50RXB	900	295	210

NOTE FOR MULTI SYSTEM

Several indoor units can be connected to one outdoor unit.
You can operate only one unit or several units according to your needs.

Combination of operations:

When operation mode is selected:

- You cannot operate the indoor units in the following combinations.

One unit	Other unit
Heating	Cooling
	Dehumidifying
	Fan

- The indoor unit which is turned on first continues to operate. Other indoor units which are turned on later go into standby mode and the operation lamp lights.
- To operate the indoor units turned on later, set the operation mode as same as the indoor unit turned on first.

During automatic operation

- When heating operation is automatically selected for the first indoor unit, the next indoor unit will then start to heat. Also, if cooling or dehumidifying is automatically selected for the first indoor unit, the next indoor unit will also start to cool or dehumidify.

Adjusting the number of indoor units:

Decrease the number of indoor units to be operated especially when it is very hot or very cold or when you want to reach the preset temperature quickly.

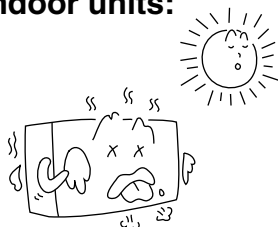

Stopped indoor units:

When an indoor unit is operated in the cooling, heating or dehumidifying mode in one room, the sound of refrigerant flow may be heard from a stopped indoor unit or a stopped indoor unit may become warm. This is because the indoor unit returns refrigerant to the outdoor unit to be ready for operation.

NAMES AND FUNCTIONS OF EACH PART

INDOOR UNIT INDICATIONS

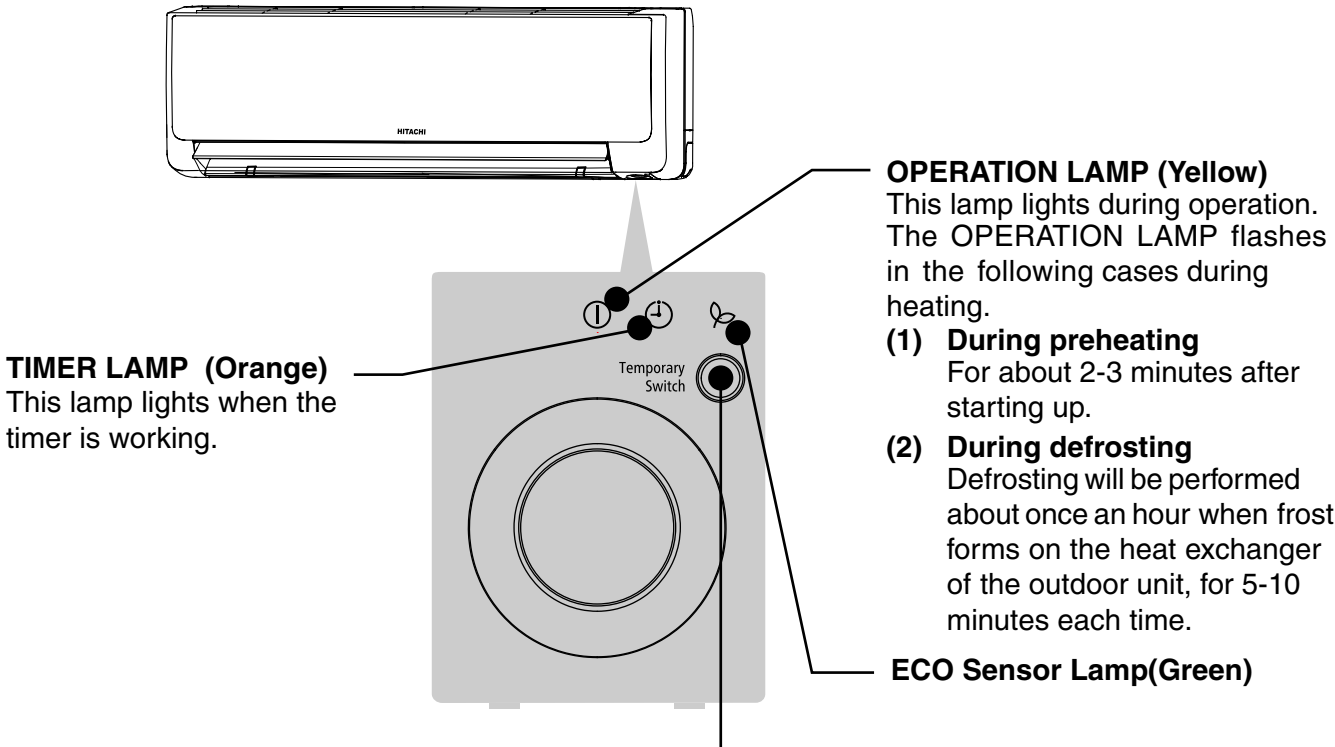

CAUTION
 Turn off the circuit breaker if the unit is not be operated for a long period.

TEMPORARY SWITCH

Use this switch to start and stop when the remote controller does not work.

- By pressing the temporary switch, the operation is done in automatic mode.
- When the operation is done using the temporary switch after the power source is turned off and turn on again, the operation is done in automatic mode.

☆ If the power stays on and the unit is not operated, power is slightly consumed in the control circuit. The power is saved by turning off the power switch (or the circuit breaker when the power is supplied from the outdoor unit).

■ Attaching the Wasabi-Nano Titanium Air Cleaning Mesh (Accessories) to the filter frame.

- Attach the Wasabi-Nano Titanium Air Cleaning Mesh to the C-case by gently compress its both sides and release after insertion into filter frame.
- The cooling capacity is slightly weakened and the cooling speed becomes slower when the Wasabi-Nano Titanium Air Cleaning Mesh are used.
- Wasabi-Nano Titanium Air Cleaning Mesh are washable and reusable up to 20 times by using vacuum cleaner or water rinse under running tap water. When you want to renew it, please ask your sales agent. Optional air cleansing and deodorizing filters.

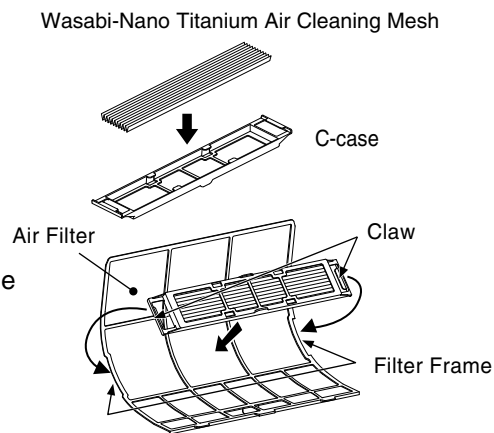

PREPARATION BEFORE OPERATION

■ To install the batteries

1. Slide the cover to take it off.
2. Install two dry batteries AAA.LR03 (alkaline).
The direction of the batteries should match the marks in the case.
3. Replace the cover at its original position.

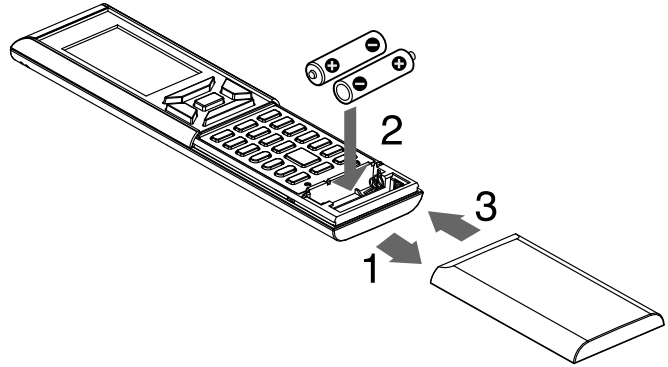

■ To fix the remote controller holder to the wall

1. Choose a place from where the signals can reach the unit.
2. Fix the remote controller holder to a wall, a pillar or similar location with the provided screws.
3. Place the remote controller in the remote controller holder.

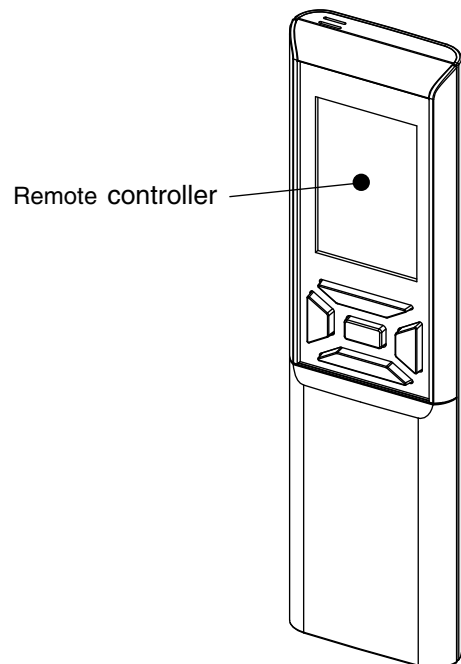

NOTE

Notes on batteries

- When replacing the batteries, use batteries of the same type, and replace both old batteries together.
- When the system is not used for a long time, take the batteries out.
- The batteries will last for approximately 1 year. However, if the remote controller display begins to fade and degradation of reception performance occurs within a year, replace both batteries with new size AAA.LR03 (alkaline).
- The attached batteries are provided for the initial use of the system.
The usable period of the batteries may be short depending on the manufactured date of the air conditioner.

Notes on the remote controller

- Never expose the remote controller to direct sunlight.
- Dust on the signal transmitter or receiver will reduce the sensitivity. Wipe off dust with soft cloth.
- Signal communication may be disabled if an electronic-starter-type fluorescent lamp (such as inverter-type lamps) is in the room. Consult the shop if that is the case.
- If the remote controller signals happen to operate another appliance, move that appliance to somewhere else, or consult the service shop.
- When the remote controller is not in use, please close the slide cover to prevent failure.

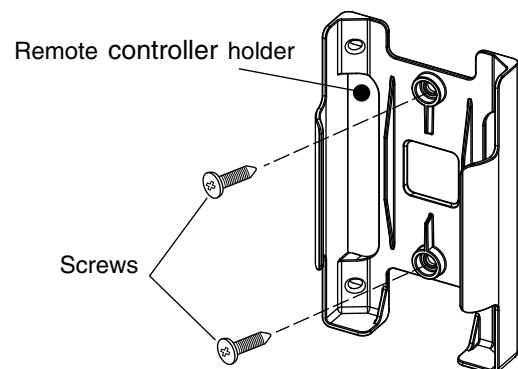

PREPARATION BEFORE OPERATION

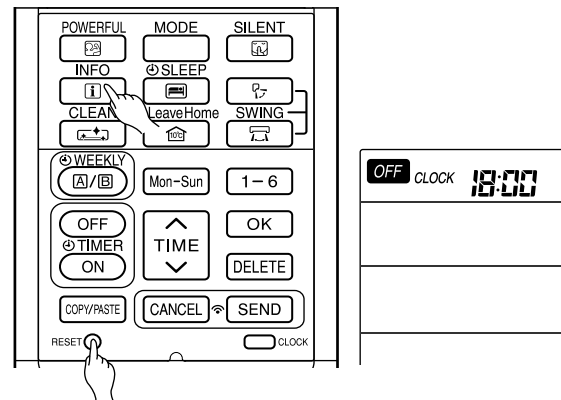
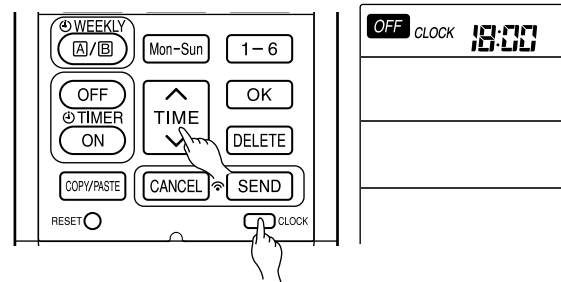
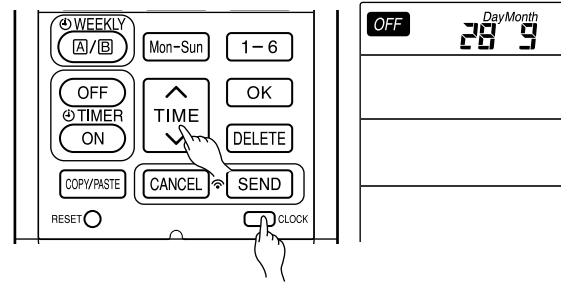
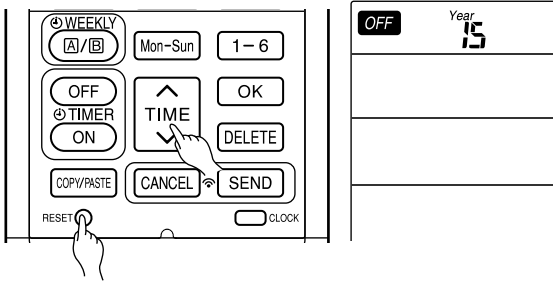

To set calendar and clock

1. Press **RESET** (RESET) button when first time setting. "Year" blinks.
2. Press **TIME** (TIME) button to set the current year.
3. Press **CLOCK** (CLOCK) button. "Day" and "Month" blink.
4. Press **TIME** (TIME) button to set the current day and month.
5. Press **CLOCK** (CLOCK) button. "CLOCK" blinks.
6. Press **TIME** (TIME) button to set the clock to the current time.
7. Press **CLOCK** (CLOCK) button.
Calendar and clock are set.

To modify the calendar and clock, press **CLOCK** (CLOCK) button.
Then follow steps 1 to 7.

Calendar and clock need to be set again after changing batteries.

After changing the batteries,

1. Press **RESET** (RESET) button.
2. Direct remote controller towards indoor unit and press **INFO** (INFO) button.
3. The calendar and clock from indoor unit will be transmitted.

- Calendar and clock will not be transmitted from indoor unit when the following occurs:
 - When there is a power failure.
 - When breaker is OFF by user (unit is not in STANDBY MODE).

NOTE

Note on setting the calendar and clock.

- If the calendar and clock are not set, the ON-timer, OFF-timer and Weekly Timer cannot be set.
- If the calendar and clock are not set correctly, the ON-timer, OFF-timer and Weekly Timer will not operate correctly.
- When the ON-timer, OFF-timer and Weekly Timer are set, the calendar and clock cannot be changed. If there is a need to change the calendar and clock, ON-timer, OFF-timer and Weekly Timer need to be cancelled.

NAMES AND FUNCTIONS OF REMOTE CONTROLLER

REMOTE CONTROLLER

- This controls the operation of the indoor unit. The range of control is about 7 meters. If indoor lighting is controlled electronically, the range of control may be shorter.
This unit can be fixed on a wall using the fixture provided. Before fixing it, make sure the indoor unit can be controlled from the remote controller.
- Handle the remote controller with care. Dropping it or getting it wet may compromise its signal transmission capability.
- After new batteries are inserted into the remote controller, the unit will initially require approximately 10 seconds to respond to commands and operate.
- When remote controller is not in use for about 3 minutes during OFF condition, indicated by **OFF** on the display, the LCD will turn off.
- During clock setting, the LCD will turn off about 10 minutes later if the remote controller is not in use.
- When pressing any button, the LCD will turn on.
- The LCD will not turn off during TIMER setting.

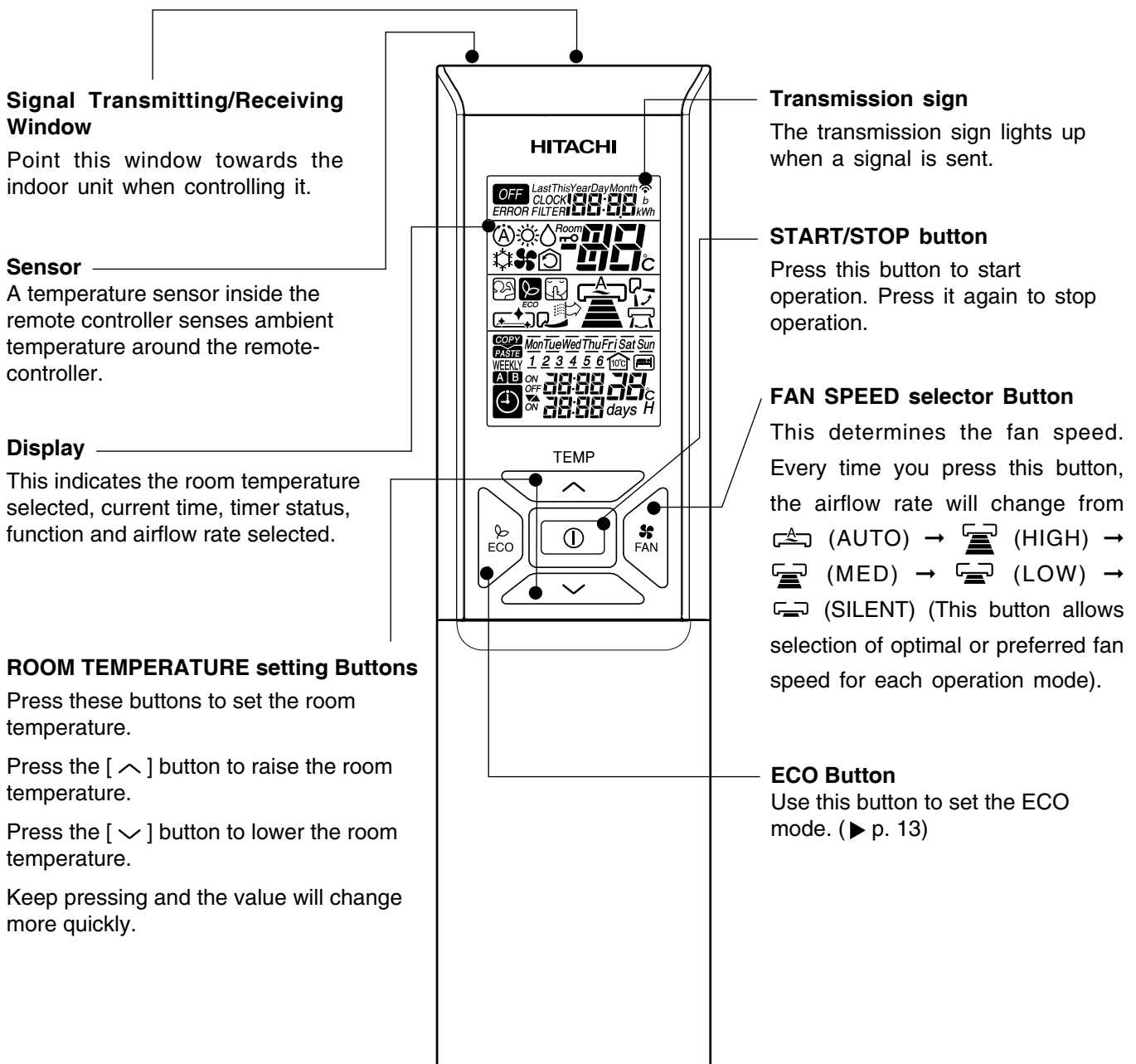

VARIOUS FUNCTIONS

Auto Restart Control

- If there is a power failure, operation will be automatically restarted when the power is resumed with previous operation mode and airflow direction.
(As the operation is not stopped by remote controller.)
- If you intend not to continue the operation when the power is resumed, switch off the power supply.
When you switch on the circuit breaker, the operation will be automatically restarted with previous operation mode and airflow direction.

Note: 1. If you do not require Auto Restart Control, please consult your sales agent.
2. Auto Restart Control is not available when Timer or Sleep Timer mode is set.

AUTOMATIC OPERATION

The device will automatically determine the mode of operation, HEAT or COOL depending on the current room temperature. The selected mode of operation will change when the room temperature varies. However, the mode of operation will not change when indoor unit is connected to multi type outdoor unit.

1

Press the MODE selector button so that the display indicates the (AUTO) mode of operation.

- When AUTO has been selected, the device will automatically determine the mode of operation, HEAT or COOL depending on the current room temperature. However the mode of operation will not change when indoor unit is connected to multi type outdoor unit.
- If the mode automatically selected by the unit is not satisfactory, manually change the mode setting (HEAT, DEHUMIDIFY, COOL or FAN).

2

Set the desired FAN SPEED with the (FAN SPEED) button (the display indicates the setting).

→ (AUTO) → (HIGH) → (MED) → (LOW) → (SILENT) →

3

Set the desired room temperature with the TEMPERATURE buttons (the display indicates the setting).
The temperature setting and the actual room temperature may vary depending on conditions.
Temperature range can be set between 16°C and 32°C.

START STOP

Press the (START/STOP) button.
Operation starts with a beep.
Press the button again to stop operation.

- As the settings are stored in the memory of the remote controller, you only have to press the (START/STOP) button next time.

Press the (FAN SPEED) button to select AUTO, HIGH, MED, LOW or SILENT.

HEATING OPERATION

- Use the device for heating when the outdoor temperature is under 21°C. When it is too warm (over 21°C), the heating function may not work in order to protect the device.
- In order to maintain reliability of the device, please use this device when outdoor temperature is above -15°C.

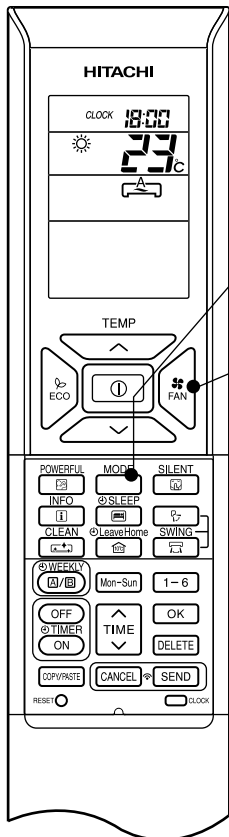

1

Press the MODE selector button so that the display indicates (HEAT).

2

Set the desired FAN SPEED with the (FAN SPEED) button (the display indicates the setting).

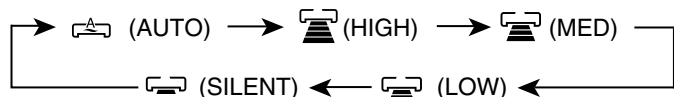

3

Set the desired room temperature with the TEMPERATURE buttons (the display indicates the setting).

The temperature setting and the actual room temperature may vary depending on conditions.

Temperature range can be set between 16°C and 32°C.

START STOP

Press the (START/STOP) button. Heating operation starts with a beep. Press the button again to stop operation.

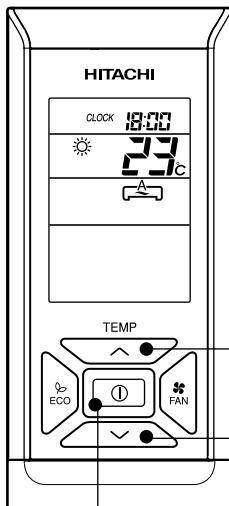

- As the settings are stored in the memory of the remote controller, you only have to press the (START/STOP) button next time.
- During AUTO fan, the fan speed automatically changes as below:
 - When the difference between room temperature and setting temperature is large, fan starts to run at HI speed.
 - After room temperature reaches the preset temperature, fan speed will be changed to lower speed to obtain optimum room temperature condition for natural healthy heating.

Defrosting

Defrosting will be performed about once an hour when frost forms on the heat exchange of the outdoor unit, for 5~10 minutes each time.

During defrosting operation, the operation lamp blinks in a cycle of 3 seconds on and 0.5 second off.

The maximum time for defrosting is 20 minutes.

However, if the indoor unit is connected to multi type outdoor unit, the maximum time for defrosting is 15 minutes.

(If the piping length used is longer than usual, frost is likely to form.)

DEHUMIDIFYING OPERATION

Use the device for dehumidifying when the room temperature is over 16°C.
When it is under 15°C, the dehumidifying function will not work.

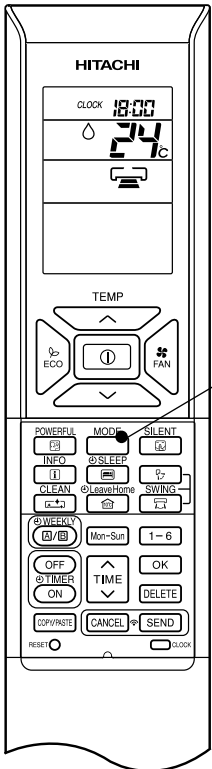

1

Press the MODE selector button so that the display indicates ◊ (DEHUMIDIFY).
The fan speed is set at LOW.
Press  (FAN SPEED) button to select SILENT or LOW fan speed.

2

Set the desired room temperature with the ROOM TEMPERATURE setting buttons (the display indicates the setting).

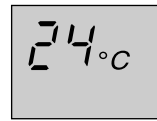

The range of 20-26°C is recommended as the room temperature for dehumidifying.
Temperature range can be set between 16°C and 32°C.

START
STOP

Press the  (START/STOP) button. Dehumidifying operation starts with a beep. Press the button again to stop operation.

- As the settings are stored in the memory of the remote controller, you only have to press the  (START/STOP) button next time.

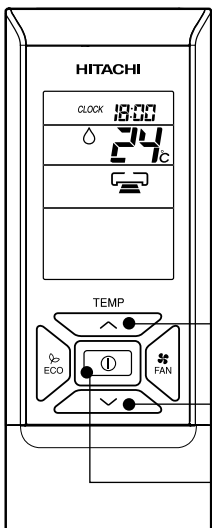

■ Dehumidifying Function

- When the room temperature is higher than the temperature setting: The device will dehumidify the room, reducing the room temperature to the preset level.
When the room temperature is lower than the temperature setting: Dehumidifying will be performed at the temperature setting slightly lower than the current room temperature, regardless of the temperature setting.
- The preset room temperature may not be reached depending on the number of people present in the room or other room conditions.

COOLING OPERATION

Use the device for cooling when the outdoor temperature is -10~43°C.
If indoors humidity is very high (80%), some dew may form on the air outlet grille of the indoor unit.

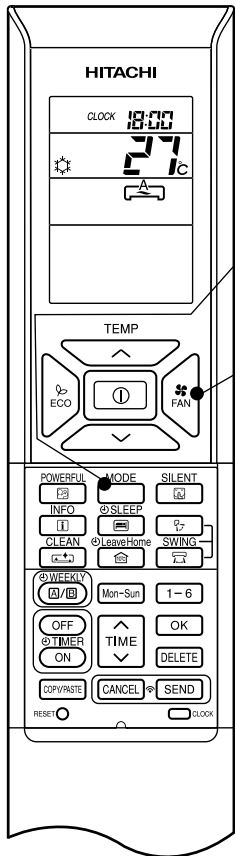

1 Press the MODE selector button so that the display indicates (COOL).

2 Set the desired FAN SPEED with the (FAN SPEED) button (the display indicates the setting).

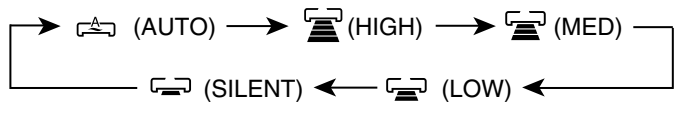

3 Set the desired room temperature with the TEMPERATURE buttons (the display indicates the setting).
The temperature setting and the actual room temperature may vary depending on conditions.
Temperature range can be set between 16°C and 32°C

START STOP Press the (START/STOP) button. Cooling operation starts with a beep. Press the button again to stop operation. The cooling function does not start if the temperature setting is higher than the current room temperature (even though the (OPERATION) lamp lights). The cooling function will start as soon as user set the temperature below the current room temperature.

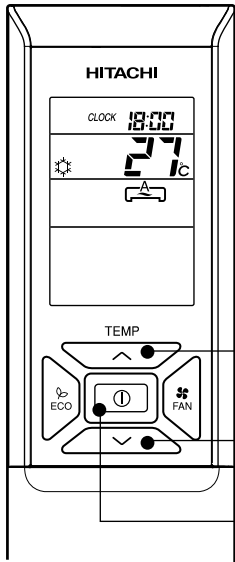

- As the settings are stored in the memory of the remote controller, you only have to press the (START/STOP) button next time.
- During AUTO fan, the fan speed automatically changes as below:
 - When the difference between room temperature and setting temperature is large, fan starts to run at HI speed.
 - After room temperature reaches the preset temperature, fan speed will be changed to lower speed to obtain optimum room temperature condition for natural healthy cooling.

FAN OPERATION

User can use the device simply as an air circulator.

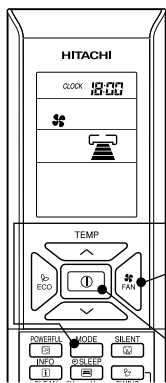

1

Press the MODE selector so that the display indicates (FAN).

2

Set the desired FAN SPEED with the (FAN SPEED) button (the display indicates the setting).

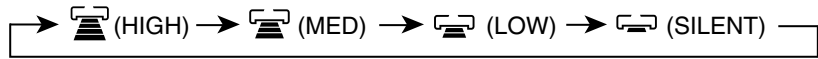

**START
STOP**

Press the (START/STOP) button. Fan operation starts with a beep. Press the button again to stop operation.

AUTO SWING OPERATION

VERTICAL SWING

■ To start Vertical Auto Swing

- Press (AUTO SWING (VERTICAL)) button. The deflector(s) will start to swing up and down.
 is displayed on the LCD.

■ To cancel Vertical Auto Swing

- Press (AUTO SWING (VERTICAL)) button again. The deflector(s) will stop in the current position.
 disappeared from the LCD.

HORIZONTAL SWING

■ To start Horizontal Auto Swing

- Press (AUTO SWING (HORIZONTAL)) button. The deflectors will start to swing right and left.
 is displayed on the LCD.

■ To cancel Horizontal Auto Swing

- Press (AUTO SWING (HORIZONTAL)) button again. The deflectors will stop in the current position.
 disappeared from the LCD.

NOTE

- During cooling and dehumidifying operation, do not keep the deflectors swinging or in the lower position (in the case of vertical auto swing) for a long time. It may cause dew condensation on the deflectors.



POWERFUL OPERATION

- By pressing  (POWERFUL) button during AUTO, HEATING, DEHUMIDIFYING, COOLING or FAN operation, the air conditioner performs at the maximum power.
- During POWERFUL operation, cooler or warmer air will be blown out from indoor unit for COOLING or HEATING operation respectively.

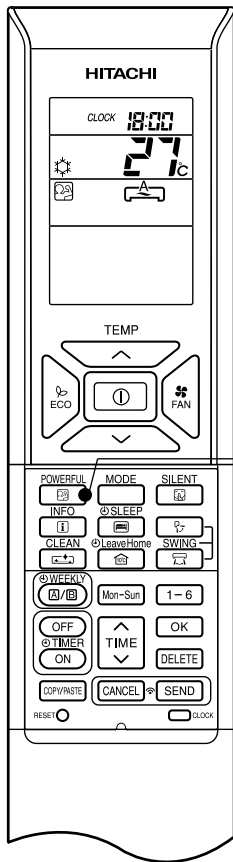



■ To start POWERFUL operation

- Press  (POWERFUL) button during operation.

“” is displayed on the LCD.

POWERFUL operation ends in 20 minutes. Then the system automatically operates with the previous settings used before POWERFUL operation.

■ To cancel POWERFUL operation

- Press the  (START/STOP) button. Or
- Press  (POWERFUL) button again.

POWERFUL operation stops.

“” disappears from the LCD.

NOTE

- When SLEEP mode, ECO mode, SILENT mode or LEAVE HOME mode is selected, POWERFUL operation is cancelled.
- During POWERFUL operation, capacity of the air conditioner will not increase
 - if the air conditioner is already running at maximum capacity.
 - just before defrost operation (when the air conditioner is running in HEATING operation).
- After auto restart, POWERFUL operation is cancelled and previous operation shall start.
- For multi model connections, POWERFUL operation may not function depending on operation conditions.

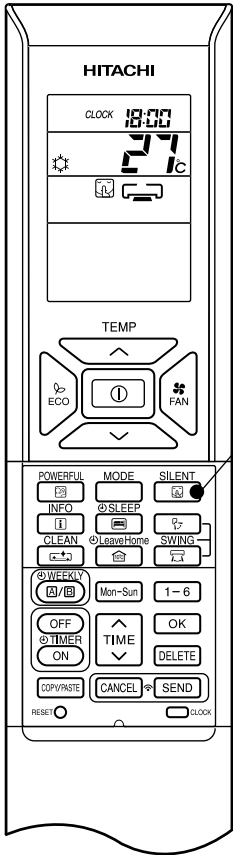

SILENT OPERATION

- By pressing  (SILENT) button during AUTO, HEATING, DEHUMIDIFYING, COOLING or FAN operation, the fan speed will change to ultra slow.





■ To start SILENT operation

1

- Press  (SILENT) button during operation.
“” is displayed on the LCD. Fan speed will be ultra slow.

■ To cancel SILENT operation



- Press  (START/STOP) button. Or
- Press  (SILENT) button again or  (FAN SPEED) button.

Fan speed will return to previous fan speed before SILENT operation starts.

SILENT operation stops.

“” disappears from the LCD.

NOTE

- When POWERFUL operation is selected, SILENT operation is cancelled. Fan speed will return to previous fan speed before SILENT operation.
- After auto restart, SILENT operation is cancelled. Fan speed will return to previous fan speed before SILENT operation.
- During any operation with fan speed  (SILENT), if press  (SILENT) button, fan speed will not change.



There are two kinds of ECO OPERATION with sensor or without sensor, depending on models. Please refer to [Names and Functions of each part] in the unit instruction manual to verify if your unit is equipped with a sensor and read the following instruction on ECO Operation accordingly.

ECO OPERATION

ECO operation is an energy saving function by changing set temperature automatically and by limiting the maximum power consumption value.

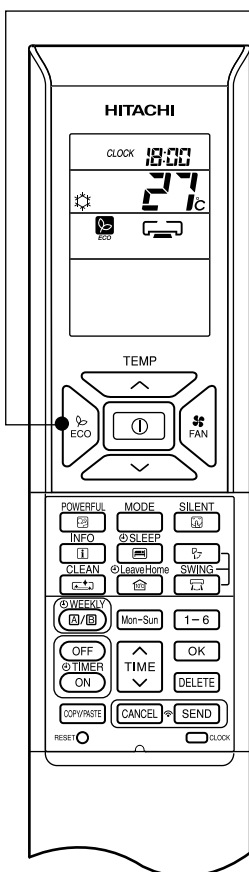

1

- By pressing the  (ECO) button during AUTO, HEATING, DEHUMIDIFYING or COOLING operation, the air conditioner performs the "ECO" operation.

To start ECO operation



- Press  (ECO) button during operation.

“” is displayed on the LCD.

A beep sound is emitted from indoor unit.

Energy saving operation will start by changing the set temperature higher or lower automatically and reducing operation power consumption. This function may vary based on the connected outdoor unit.

To cancel ECO operation

- Press  (START/STOP) button. Or
- Press  (ECO) button again.

“” disappears from the LCD.

A beep sound is emitted from indoor unit.

NOTE

- ECO function will not be effective when power consumption is low.
- By pressing (POWERFUL) button, ECO operation is cancelled.
- After auto restart, ECO operation is cancelled and previous operation mode shall start.
- For multi model connections, energy saving operation shall start only by changing set temperature higher or lower automatically. However, effectiveness of ECO depends on operation conditions.



ECO OPERATION

ECO OPERATION with sensor

The sensor detects the presence of people in the room. When nobody is detected, the unit automatically starts energy saving operation by shifting the set temperature in two steps.

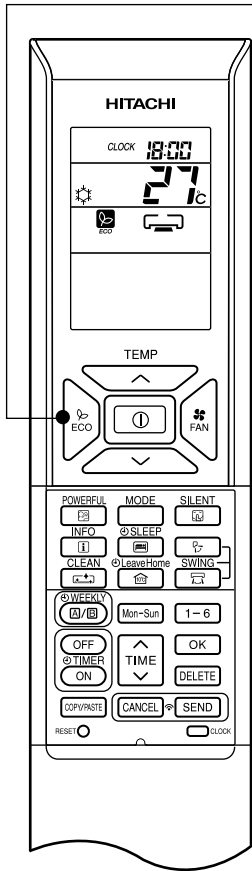

1

- By pressing the (ECO) button during AUTO, HEATING, DEHUMIDIFYING or COOLING operation, the air conditioner performs the "ECO" operation.

To start ECO operation

- Press (ECO) button during operation.

“” is displayed on the LCD.

A beep sound is emitted from indoor unit and the (ECO) lamp on the indoor unit lights up.

The sensor starts to detect the presence of people in the room.

To cancel ECO operation

- Press (START/STOP) button. Or

- Press (ECO) button again.

“” disappears from the LCD.

A beep sound is emitted from indoor unit and the (ECO) lamp on the indoor unit turns off.

When the presence of people is not detected for 20 minutes, the set temperature is automatically shifted for energy saving. If nobody is in the room for 60 minutes, the set temperature is shifted further.

Cooling operation [diagram representation for illustrative purpose only]

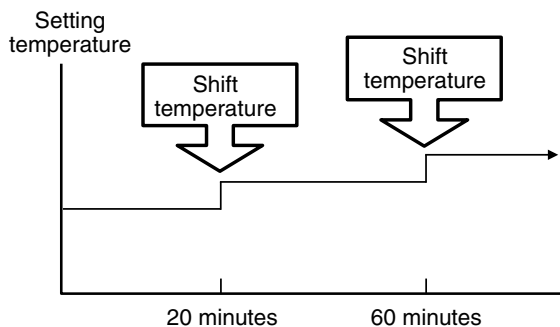

Heating operation [diagram representation for illustrative purpose only]

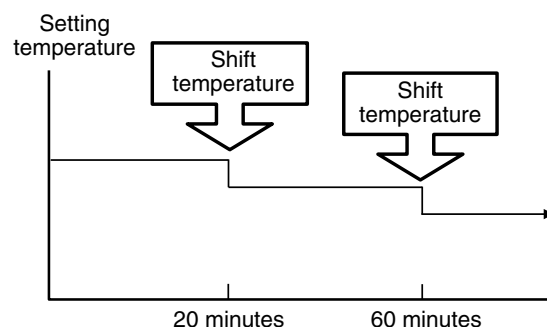

The unit returns to normal operation when the sensor detects human movement.

NOTE

- By pressing (POWERFUL) button, ECO operation is cancelled.
- After auto restart, ECO operation is cancelled and previous operation mode shall start.

Prevent the room temperature from falling too much when no one is at home. The initial setting temperature is 10°C and the temperature range can be set between 10°C and 16°C.

This operation is able to operate by "Continuous operation" or "Day timer operation". Please use "Day timer operation" to set the number of days up to 99 days.

Continuous operation

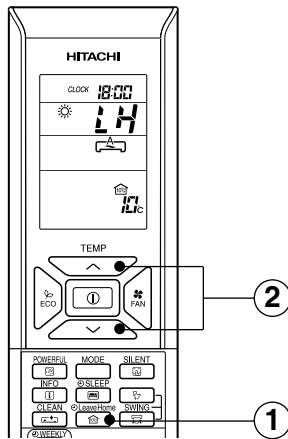

Day timer operation

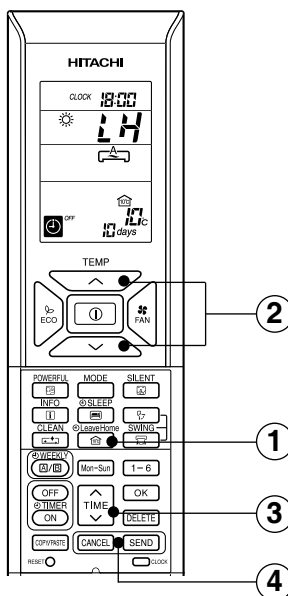

To start LEAVE HOME operation

Option 1. Continuous operation.

- 1 Press (LEAVE HOME) button during stop or operation. Room temperature is set at 10°C and heating operation starts.
- 2 Set the desired room temperature with the TEMPERATURE buttons. Temperature range can be set between 10°C and 16°C.
"☀", "LH", "A", "10°C", "SET TEMPERATURE" is displayed on the LCD.

Option 2. Day timer operation.

- 1 Press (LEAVE HOME) button during stop or operation. Room temperature is set at 10°C and heating operation starts.
Set the desired room temperature with the TEMPERATURE buttons. Temperature range can be set between 10°C and 16°C.
"☀", "LH", "A", "10°C", "SET TEMPERATURE" is displayed on the LCD.
- 3 Set number of operation days (1 to 99 days), if needed.
Press (TIME) button to select number of days.
Number of days blink.
* Press "∧ (UP)" or "∨ (DOWN)" to set number of days from 1 day to 99 days.
* Number of day is counted when clock indicates 0:00.
- 4 Press (SEND) button to confirm number of operation days. Display for number of operation days will stop blinking.
Press (CANCEL) button to reset number of operation days or to have continuous operation.

To cancel LEAVE HOME operation

- Press (START/STOP) button. Or
- Press (LEAVE HOME) button again.
Return to previous operation mode. Or
- Change to other operation mode by pressing (MODE) button.

NOTE

- After reaching the set number of operation days for Leave Home or by pressing the (Leave Home) button again, the unit will operate in previous mode.
- During Leave Home operation, fan speed and horizontal air deflector position cannot be changed.
- By pressing (Leave Home) button, implementation of Weekly Timer or Once Timer is cancelled.
- In case of power supply shut down, after autorestart, all setting for number of days operation will be reset and unit shall be in continuous operation.
- POWERFUL, SILENT and ECO operations are not applicable during Leave Home operation.
- For multi connection
 - FAN/COOLING/DEHUMIDIFYING and Leave Home cannot operate at the same time.
The first-run unit has a priority and other units in different mode will be in standby mode.
 - Heating operation can be used with Leave Home.
 - When two or more rooms are set to operate Leave Home, the temperature set by Leave Home may not be reached. It also depends on outdoor temperature.



CLEAN (ONE TOUCH CLEAN) OPERATION

Drying indoor heat exchanger after cooling operation to prevent mildew.

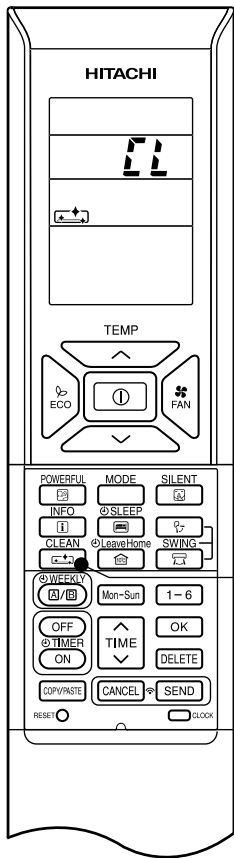



■ To start CLEAN operation

- Press  (CLEAN) button when unit is OFF.
Total time taken for One Touch Clean operation is 60 minutes.
During this operation, HEATING or FAN operation shall operate.
During one touch clean, operation lamp is blinking.

“”, “” is displayed on the LCD.

■ To cancel CLEAN operation

- Press  (START/STOP) button. Or
- Press  (CLEAN) button again.

NOTE

- When CLEAN operation finish, unit will switch OFF automatically.
- If Weekly Timer or Once Timer is set, there is a need to cancel those timer before operating CLEAN function.
- For multi connections, when pressing  (CLEAN) button, operation is limited to FAN operation.
- For multi connections, when one room operates CLEAN operation first, other rooms can operate COOLING, DEHUMIDIFYING or FAN operation. However, when other rooms need to operate HEATING operation, air conditioner will be in STANDBY mode. After CLEAN operation finish, HEATING operation will start.



ONCE TIMER (ON/OFF TIMER) OPERATION

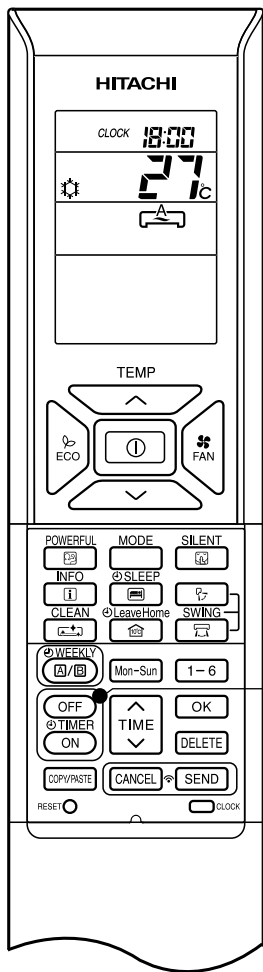

OFF TIMER

The device can be set to turn off at a preset time.

1. Press (OFF-TIMER) button. and blink on the display.
2. Set the "turn-off time" with (TIME) button.
3. After setting, direct the remote controller towards the indoor and press (SEND) button.
 and "set time" lights up instead of blinking.

A beep sound emitted from indoor unit and the (TIMER) lamp on the indoor unit lights up.

ON TIMER

The device will turn on at a designated time.

1. Press (ON-TIMER) button. and blink on the display.
2. Set the "turn-on time" with (TIME) button.
3. After setting, direct the remote controller towards the indoor and press (SEND) button.
 and "set time" light up instead of blinking.

A beep sound emitted from indoor unit and the (TIMER) lamp on the indoor unit lights up.

ON/OFF TIMER

- The device will turn on (off) and off (on) at the designated time.
- The switching occurs first at the preset time that comes earlier.
- The arrow mark appears on the display to indicate the sequence of switching operations.

1. Press (OFF-TIMER) button so that and blink on the display.
2. Set the "turn-off" time with (TIME) button. After setting, direct the remote controller towards the indoor and press (SEND) button.
3. Press (ON-TIMER) button so that and set "turn-off" time light up. The and blink.
4. Set the "turn-on" time with (TIME) button.
5. After setting, direct the remote controller towards the indoor and press (SEND) button.
 and set "turn-on" time light up instead of blinking.

A beep sound emitted from indoor unit and the (TIMER) lamp on the indoor unit lights up.

■ The timer may be used in three ways: OFF-timer, ON-timer and ON/OFF (OFF/ON)-timer. Set the current time first because it serves as a reference.

■ To cancel Reservation

- Point the signal window of the remote controller towards the indoor unit and press (CANCEL) button.
 and "ON or OFF set time" goes out with a beep and the (TIMER) lamp on the indoor unit turns off.

NOTE

- User can set only one of the OFF-timer, ON-timer or ON/OFF-timer.
- If WEEKLY TIMER already set, by setting the ONCE TIMER, ONCE TIMER operation is prioritized. When ONCE TIMER operation is complete, WEEKLY TIMER operation will be activated.



ECO SLEEP TIMER OPERATION

The timer can be set up to a duration of 7 hours.

By pressing (SLEEP) button during AUTO, HEATING, DEHUMIDIFYING, COOLING or FAN operation, the unit shifts the room temperature and reduces the fan speed. It results in energy saving.

Set the current time first before operating the ECO SLEEP TIMER operation.

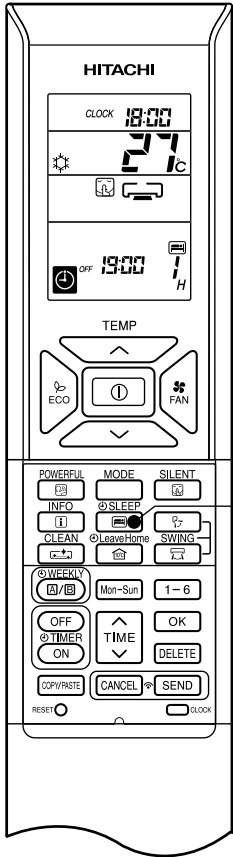

To start ECO SLEEP TIMER operation

Press (SLEEP) button during operation.

- “”, “”, “”, “OFF”, off time, “” and number of hour are displayed on the remote controller display.
- During ECO SLEEP TIMER operation, fan speed will be ultra slow.
- A beep sound emitted from indoor unit and the (TIMER) lamp on the indoor unit lights up.

Pressing (SLEEP) button repeatedly, the number of hours will change as below:

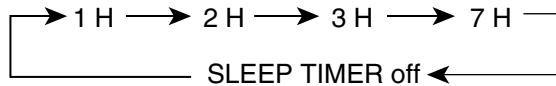

- During ECO SLEEP TIMER operation, air conditioner will continue to operate for the designated number of hours and then turn off.
- When the ECO SLEEP TIMER has been set, the display on the remote controller indicates the turn off time.



Example: If ECO SLEEP TIMER is set for 1 hour at 18:00, the switch off time will be at 19:00.

To cancel ECO SLEEP TIMER operation

Press (START/STOP) button.

- Room air conditioner will switch off.

Press (SLEEP) button again until “”, “”, “”, off time, “” and number of hour disappear from the remote controller display.

Press (CANCEL) button.

- A beep sound emitted from indoor unit and the (TIMER) lamp on the indoor unit turns off.
- SLEEP TIMER operation is cancelled.



ECO SLEEP TIMER OPERATION

To set ECO SLEEP TIMER and ON TIMER

The air conditioner will be turned off by ECO SLEEP TIMER and turned on by ON TIMER.

1. Set the ON TIMER.
2. Press (SLEEP) button and set ECO SLEEP TIMER.



Example:
In this case, air conditioner will turn off in 2 hours (at 1:38) and it will be turned on at 6:00 the next morning.

To cancel ECO SLEEP TIMER and ON TIMER operation

Direct the remote controller towards the indoor unit and press (CANCEL) button.

- “”, “”, “”, “OFF”, off time, “”, number of hour, “ON” and ON TIMER set time disappear from the remote controller display.
- A beep sound emitted from indoor unit and the (TIMER) lamp on the indoor unit turns off.
- ECO SLEEP TIMER and ON TIMER reservations are cancelled.

30 minutes after setting ECO SLEEP TIMER, outdoor fan speed will be reduced to lower the noise level and to have comfort operation.

1 hour after setting ECO SLEEP TIMER, set temperature will be slightly shifted. Amount of temperature shifted depends on type of air conditioner.

These automatic operation changes contribute to energy saving without losing comfort.

The level of energy consumption depends on outside temperature, room temperature, set temperature or air conditioner type.

Cooling operation [diagram representation for illustrative purpose only]

Heating operation [diagram representation for illustrative purpose only]

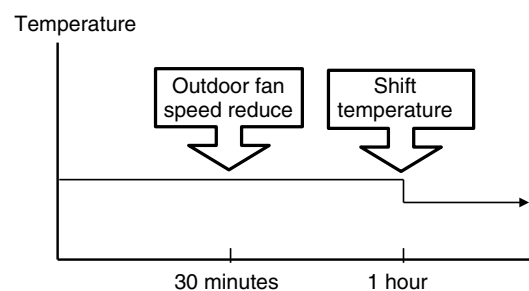
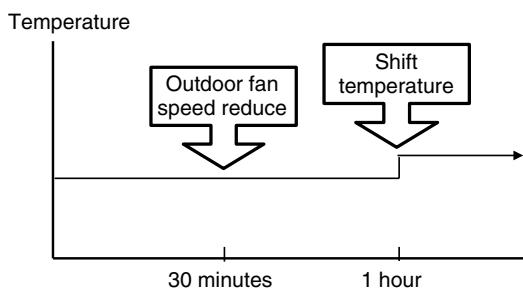

NOTE

- If ECO SLEEP TIMER is set when OFF TIMER or ON/OFF TIMER has been set earlier, the ECO SLEEP TIMER becomes effective instead of the OFF TIMER or ON/OFF TIMER.



WEEKLY TIMER OPERATION

- It is possible to select Mode A or Mode B. For each mode, up to 6 programs can be set per day. In total, a maximum of 42 programs can be set for a week for each mode.
- If calendar and clock are not set, the reservation setting for WEEKLY TIMER cannot be set.
- If calendar and clock are not set correctly, WEEKLY TIMER will not operate correctly.
- Reservation for calendar and clock shall be set first before operating WEEKLY TIMER.

Step 1: Set the reservation schedule to the remote controller. Send the registered reservation to indoor unit and then operate.

Step 2: Select Mode A or Mode B and activate or deactivate WEEKLY TIMER .

Step 3: Copy and cancel the reservation schedule.

Step 1 : Set reservation schedule to the remote controller. Send the registered reservation to indoor unit and then operate.

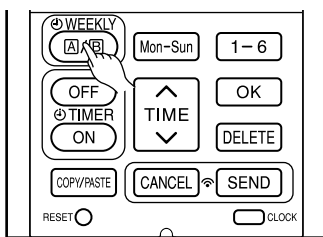

1

2

How to set a WEEKLY TIMER.

1. Select Mode A or Mode B

Press (WEEKLY) button. WEEKLY lights up. **A** and blink on the display. (Mode A is selected).

Press (WEEKLY) button again, **B** and blink on the display. (Mode B is selected).

- If no reservation has been made, ON/OFF, --:-- , appear.
- If reservation has been made, ON/OFF, --:-- , will not appear.

2. Set a program

Press (WEEKLY) button for about 3 seconds. The selection mode can be changed.

, day: Mon, program no. : 1, ON/OFF, setting time and setting temperature blink on the display.

3. Select the desired day of the week

Press (DAY) button.

The day changes from Mon → Tue → Wed → Thu → Fri → Sat → Sun → Mon, Tue, Wed, Thu, Fri, Sat, Sun [Full days] → Mon, Tue, Wed, Thu, Fri [weekday] → Sat, Sun [weekend] → Mon → Tue

Select [Full days] for daily reservation.

Select [weekday] for Monday to Friday reservation.

Select [weekend] for Saturday and Sunday reservation.

- After reservation has been set, it is easy to check and edit at the same time.

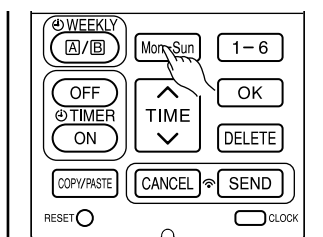

3

4. Press button to select a program number.

The number changes from 1 → 2 → 3 → 4 → 5 → 6 → 1 → 2

- If program number has been set, follow above in order to make changes.

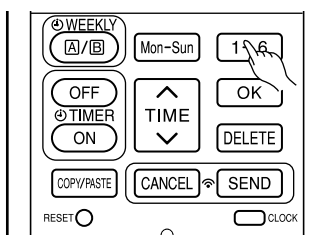

4

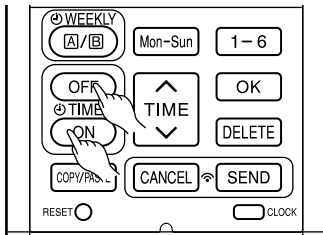

5

5. Press (ON-OFF TIMER) button to select ON TIMER or OFF TIMER reservation.

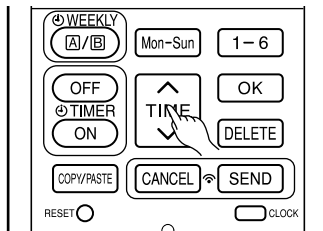

6

6. Press (TIME) button to set time reservation.

7. Press (TEMP ^ or v) button to set temperature reservation.

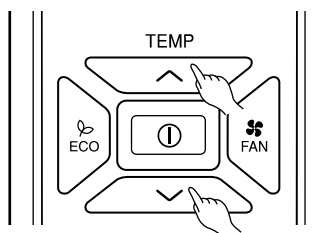

7

8. Press (OK) button. The reservations are set. Day, program number, ON reservation, setting temperature will light up. will be continuously blinks. If reservation is not complete, settings will not be stored in memory.

To continue with the reservation, press buttons. Follow step 3 to 8 for reservation.

9. After all the reservations have been set, press (SEND) button while directing the remote controller towards the indoor unit for about 3 seconds. Timer lamp on the indoor unit will blink rapidly.

After beep sound emitted from indoor unit, TIMER lamp will light up.

Please ensure that the TIMER lamp lights up.

This indicates that the reservation has been stored in the indoor unit and Timer function has been completed.

The reservation contents will appear on the remote controller display.

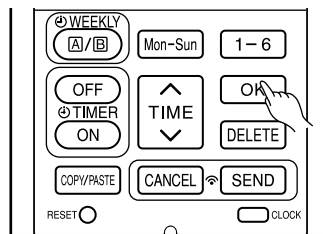

8

- If TIMER lamp on the indoor unit does not light up, press (SEND) button while directing the remote controller towards the indoor unit for about 3 seconds.

- **CAUTION !** Do not press (CANCEL) button during reservation setting because this will result in all reservation contents to be lost.

- The reservation contents will not stored in the indoor unit until (SEND) button has been pressed.

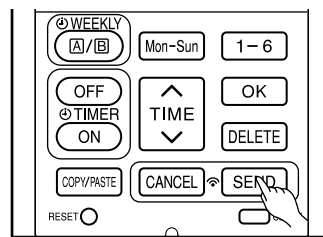

9

NOTE

- Up to 6 programs can be set per day. Setting ON TIMER or OFF TIMER for each program number can be at random. When pressing (SEND) button, the set ON TIMER or OFF TIMER for each program number will automatically arranged so that program number 1 shall have the earliest time and program number 6 shall have the latest time.

If the setting time is the same, Priority will be given to the latest reservation contents.

- **CAUTION !** If the remote controller is left idle and (SEND) button is not pressed within 3 minutes after reservations have been made , all current reservations will be lost.



WEEKLY TIMER OPERATION

Step 2: Select Mode A or Mode B and activate or deactivate WEEKLY TIMER.

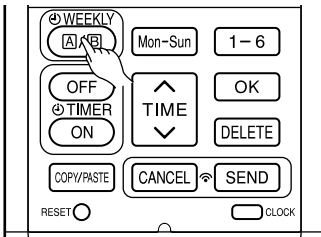

1

■ How to select Mode A or Mode B of WEEKLY TIMER setting.

1. Press (WEEKLY) button. **A** and blink on the display. (Normally Mode A will blink first).
2. Press (WEEKLY) button again. **B** and blink on the display.
3. Select Mode A or Mode B. Press (SEND) button while directing the remote controller towards the indoor unit for about 3 seconds. Timer lamp on the indoor unit will blink rapidly.

2

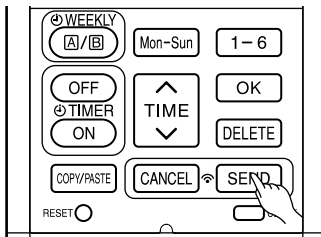

3

After beep sound emitted from indoor unit, TIMER lamp will light up.

Please ensure that the TIMER lamp lights up.

This indicates that Mode A or Mode B selection and active WEEKLY TIMER have been confirmed.

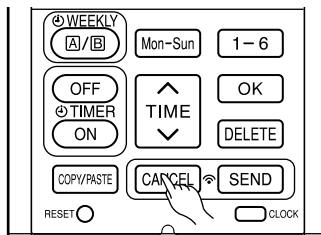

1

■ Setting non-active WEEKLY TIMER .

1. Direct the remote controller towards the indoor unit and press (CANCEL) button.
Beep sound will be emitted from indoor unit and TIMER lamp will be OFF. Reservation indication on remote display will also disappear. This indicates that non-active WEEKLY TIMER has been confirmed.
- To activate back the setting of WEEKLY TIMER , repeat the steps for "How to select Mode A or Mode B of WEEKLY TIMER setting".

NOTE

- When setting ONCE TIMER, operation of WEEKLY TIMER is interrupted. After ONCE TIMER operation is complete, WEEKLY TIMER operation will be activated.
- When ONCE TIMER is cancelled, operation of WEEKLY TIMER is also cancelled. Need to set WEEKLY TIMER operation for activation.
- After auto restart, WEEKLY TIMER operation is cancelled. Need to set WEEKLY TIMER operation for activation.

Step 3: Copy and cancel the reservation schedule.

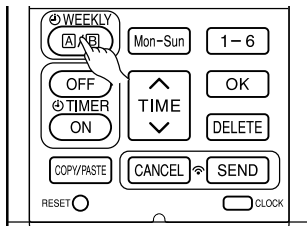

1

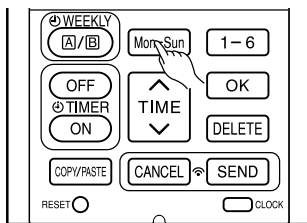

2

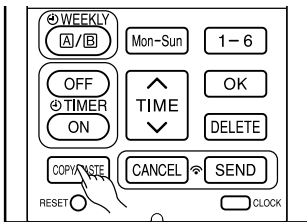

3

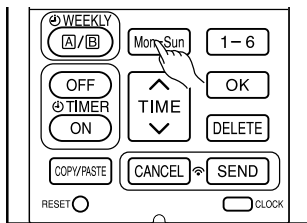

4

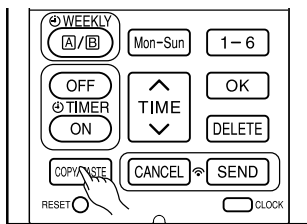

5

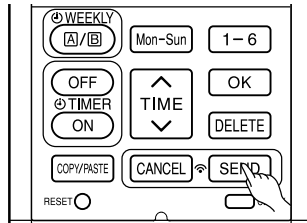

6

NOTE

- If there is no reservation data, copying data from one day to another day cannot be done.

How to copy and paste.

Editing the reservation schedule is easy by copying data from one day to another day.

- Press **WEEKLY (A/B)** (WEEKLY) button to select Mode A or Mode B.
 - Press **WEEKLY (A/B)** (WEEKLY) button for about 3 seconds to start editing the reservation schedule.
 - Press **Mon-Sun** (DAY) button to select a day of the week to copy.
 - Press **COPY/PASTE** (COPY/PASTE) button. Then "PASTE" blinks on the display.
* Press **CANCEL** (CANCEL) button to cancel the COPY mode. Normal setting mode is activated.
 - Press **Mon-Sun** (DAY) button to select a day of the week to paste.
 - Press **COPY/PASTE** (COPY/PASTE) button one more time to paste. **⏻** only blinks on the display.
 - To continue copying to other days, press **Mon-Sun** or **1-6** or **TIME** or **OFF/TIMER ON**.
Then start from step 3.
 - After copy and paste completed, press **SEND** (SEND) button while directing the remote controller towards the indoor unit for about 3 seconds. Timer lamp on the indoor unit will blink rapidly. After beep sound emitted from indoor unit, TIMER lamp will light up.
Please ensure that the TIMER lamp lights up.
If TIMER lamp does not light up, Press **SEND** (SEND) button again.
- Reservation data will not change if **SEND** (SEND) button is not pressed.



WEEKLY TIMER OPERATION

Step 3: Copy and cancel the reservation schedule.

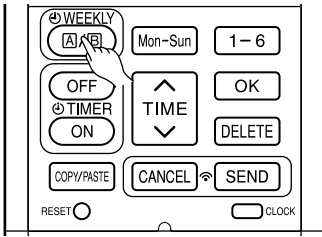

1

How to delete WEEKLY TIMER data.

[Delete one program number reservation]

2

1. Press (WEEKLY) button to select Mode A or Mode B.

2. Press (WEEKLY) button for 3 seconds to start editing the reservation schedule.

3. Press (DAY) button to select a day of the week to edit.

3

4. Press to select program number. Selected program number will blink.

5. Press (DELETE) button. Reservation of selected program number is deleted.

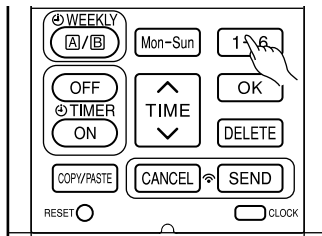
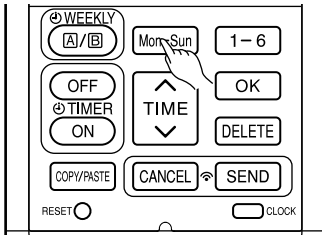

4

6. After deleting, press (SEND) button while directing the remote controller towards the indoor unit for about 3 seconds. Timer lamp on the indoor unit will blink rapidly.

After beep sound emitted from indoor unit, TIMER lamp will light up.

Please ensure that the TIMER lamp lights up.

● Reservation will not change if (SEND) button is not pressed.

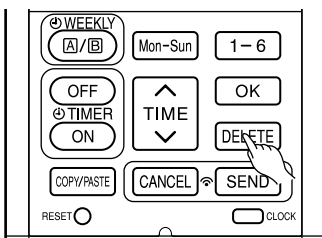

5

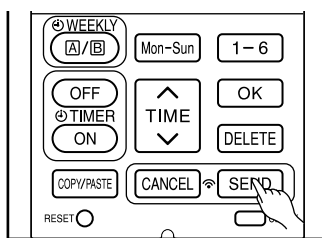

6



WEEKLY TIMER OPERATION

Step 3: Copy and cancel the reservation schedule.

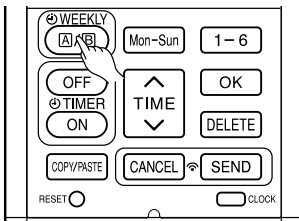

1

[Delete one day reservation]

1. Press (WEEKLY) button to select Mode A or Mode B.

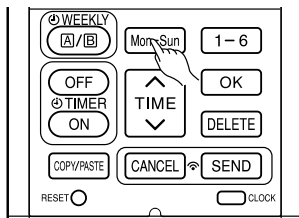

2

2. Press (WEEKLY) button for 3 seconds to start editing the reservation schedule.

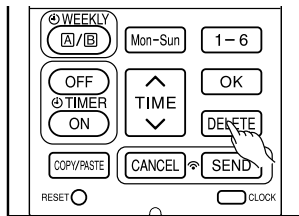

3

3. Press (DAY) button to select a day of the week to edit.

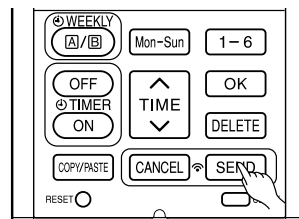

4

4. Press (DELETE) button for about 10 seconds. Reservations for all program numbers will be deleted.

- If press for a short time, reservation for one program number will be deleted.

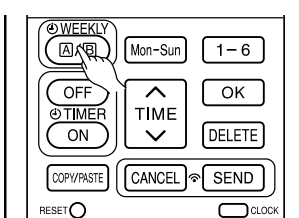

5

5. After deleting, press (SEND) button while directing the remote controller towards the indoor unit for about 3 seconds. Timer lamp on the indoor unit will blink rapidly.

After beep sound emitted from indoor unit, TIMER lamp will light up.

Please ensure that the TIMER lamp lights up.

- Reservation will not change if (SEND) button is not pressed.

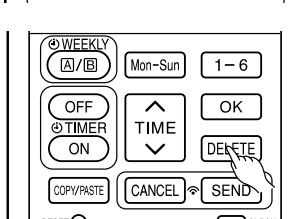

1

[Delete Mode A or Mode B]

1. Press (WEEKLY) button to select Mode A or Mode B.

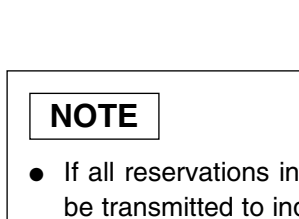



2

2. Direct the remote controller towards the indoor unit and press (DELETE) button for about 10 seconds while Mode A or Mode B display blinks.

After beep sound emitted from indoor unit, reservations for Mode A or Mode B will disappear.

NOTE

- If all reservations in the remote controller were deleted and pressed (SEND) button, no signal will be transmitted to indoor unit. TIMER lamp will remain off and no changes will be done to the reservations stored in the indoor unit.

- By pressing  (INFO) button, temperature around remote controller and monthly power consumption will be displayed on the remote controller.
- After changing the batteries, direct the remote controller towards the indoor unit and press  (INFO) button. Current calendar and clock will be transmitted from indoor unit.
- In order to receive information from indoor unit, the distance between remote controller and receiver of indoor units is within 2 meters.

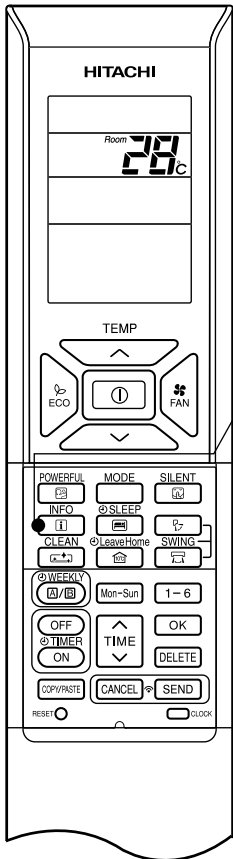

■ To check temperature around remote controller

1

Press  (INFO) button.

Temperature will be displayed for 10 seconds.

■ To check monthly power consumption

Direct the remote controller towards the receiver of indoor unit (within 2 meters in front of indoor unit) and press  (INFO) button. Wait for 2 seconds for signal transmission.

While temperature around remote controller is displayed, press  (INFO) button repeatedly. The display will show as below:

this month power consumption amount for heating → last month power consumption amount for heating → this month power consumption amount for cooling → last month power consumption amount for cooling → temperature around remote controller → this month power consumption amount for heating cyclically.

- If indication is not given, bring remote controller closer to the receiver of the indoor unit.
- Indicated value shall be regarded as a guide only.



■ Current calendar and clock can be retrieved from indoor unit

Direct the remote controller towards the receiver of indoor unit (within 2 meters in front of indoor unit) and press  (INFO) button. Wait for 2 seconds for signal transmission.

Once received the current calendar and clock, check whether they are correct or not by pressing  (CLOCK) button.

- If there is no power supply to indoor unit or calendar and clock have not been set, INFO function cannot be used for sending or receiving information.

NOTE

- In case failure occurs to the air conditioner, by pressing  (INFO) button, an error code will be displayed. Direct the remote controller towards the receiver of indoor unit (within 2 meters in front of indoor unit) and press  (INFO) button. Wait for 2 seconds for signal transmission. An error code will be displayed. Call service center and inform the error code.
- Information of "Monthly power consumption" is not available for 6 rooms multi system.
- Info Function to check monthly power consumption. During installation, in case of power failure or breaker ON / OFF, ensure to set the clock and calendar for each indoor unit (unit in standby mode or auto restart), for single or multi connection, by pressing  (START / STOP) button. Failure to do the above, monthly power consumption amount will not be displayed on the remote controller.

OPERATION MODE LOCK

The remote controller can be set to fix the HEATING mode (including FAN), COOLING mode (including FAN) and DEHUMIDIFYING mode (including FAN) operations.

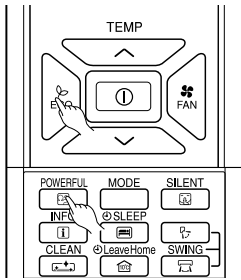

- Method to lock HEATING mode (including FAN) operation.

Press (ECO) and (POWERFUL) buttons simultaneously for about 5 seconds when the remote controller is OFF.

“”, “” and “” will be displayed for about 10 seconds. Later, “” and “” will remain.

This indicates that HEATING mode operation is locked.

When pressing (MODE) button, “” or “” will be displayed.

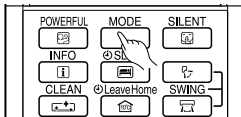

- Method to unlock HEATING mode (including FAN) operation.

Press (ECO) and (POWERFUL) buttons simultaneously for about 5 seconds when the remote controller is OFF.

All operation mode symbols will appear on the display for about 10 seconds. After that, operation mode symbol before cancellation will be displayed.

This indicates that HEATING mode operation is unlocked.

- Method to lock COOLING and DEHUMIDIFYING modes (including FAN) operations.

Press (ECO) and (SILENT) buttons simultaneously for about 5 seconds when the remote controller is OFF.

“”, “”, “” and “” will be displayed for about 10 seconds. Later, “” and “” will remain.

This indicates that COOLING and DEHUMIDIFYING mode operation is locked.

When pressing (MODE) button, “”, “” or “” will be displayed.

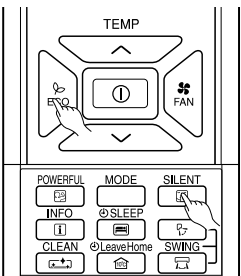

- Method to unlock COOLING and DEHUMIDIFYING modes (including FAN) operations.

Press (ECO) and (SILENT) buttons simultaneously for about 5 seconds when the remote controller is OFF.

All operation mode symbols will appear on the display for about 10 seconds. After that, operation mode symbol before cancellation will be displayed.

This indicates that COOLING and DEHUMIDIFYING modes operation is unlocked.

NOTE

- Operation Mode Lock function will not activate if TIMER reservations activate. TIMER reservations shall be deactivated first. Then, Operation Mode Lock function can be activated.
- HEATING, COOLING and DEHUMIDIFYING mode (including FAN) operations can be unlocked by pressing the (RESET) button. However, by pressing the (RESET) button, all the information stored in the remote controller will disappear. You may need to set the necessary information again.
- For multi connections, unit and mode which is set to lock HEATING and switched on first shall have higher priority. Other units which are chosen to operate at different modes shall be in STANDBY until either the first unit operation is switched off or the mode is selected to be same as the first unit.

MAINTENANCE

⚠ CAUTION

Cleaning and maintenance must be carried out only by qualified service personal. Before cleaning, stop operation and switch off the power supply.

1. AIR FILTER

Please clean the filter once about every two weeks. By doing so, the power rates are saved. In case the air filter is full of dust, the air flow will decrease and the cooling capacity will be reduced. Further, noise may occur. Be sure to clean the filter following the procedure below.

PROCEDURE

- 1** Open the front panel carefully and remove the filter.

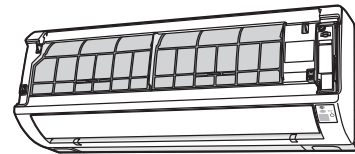

- 2** Vacuum dust from the air filter using vacuum cleaner. If there is too much dust, wash the filter with a detergent and rinse it thoroughly. After that, dry it in the shade.

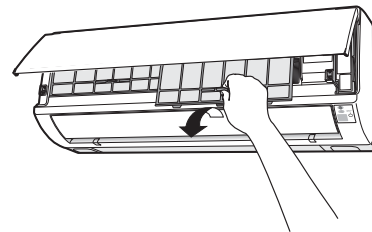

- 3**
- Set the filter with "FRONT" mark facing front, and slot them into the original state.
 - After attaching the filters, push the front panel at three arrow portions as shown in figure and close it.

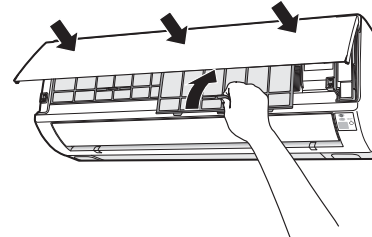

⚠ CAUTION

- Do not wash with hot water at more than 40°C. The filter may shrink.
- When washing it, shake off moisture completely and dry it in the shade; do not expose it directly to the sun. The filter may shrink.
- Don't operate the unit without filter. Fault may occur if you continue.

2. CLEANING OF FRONT PANEL

- Remove the front panel and wash with clean water. Wash it with a soft sponge. After using neutral detergent, wash thoroughly with clean water.
- When front panel is not removed, wipe it with a soft dry cloth. Wipe the remote controller thoroughly with a soft dry cloth.
- Wipe the water thoroughly. If water remains at indicators or signal receiver of indoor unit, it causes trouble.

Method of removing the front panel.
Be sure to hold the front panel with both hands to detach and attach it.

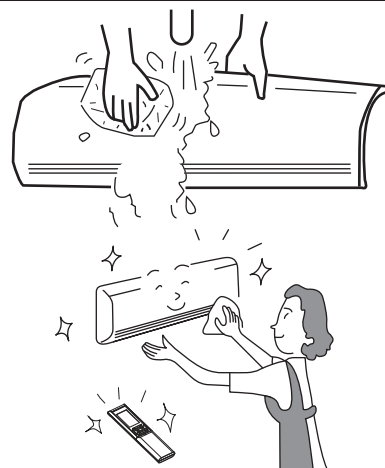

Removing the Front Panel

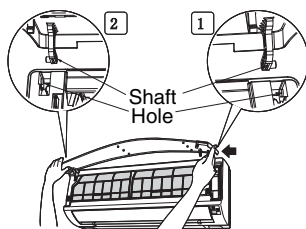

- When the front panel is fully opened with both hands, push the right arm to the inside to release it, and while closing the front panel slightly, put it out forward.

Attaching the Front Panel

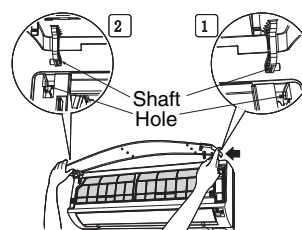

- Move the shafts of the left and right arms into the steps in the unit and securely insert them into the holes.

CAUTION

- Do not splash or direct water to the body of the unit when cleaning it as this may cause short circuit.
- Never use hot water (above 40°C), benzine, gasoline, acid, thinner or a brush, because they will damage the plastic surface and the coating.



3. MAINTENANCE AT BEGINNING OF LONG OFF PERIOD

- Run the unit by setting the operation mode to **FAN** and the fan speed to HI for about half a day on a fine day, and dry the whole of the unit.
- Switch off the power plug or turn off the circuit breaker.

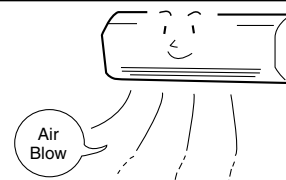

INFORMATION

CAPABILITIES

Heating Capability

- This room air conditioner utilizes a heat pump system that absorbs exterior heat and brings it into a room to be heated. As the ambient temperature gets lower, heating capability will also lower. In such a situation, the inverter work to increase compressor rpm to keep the unit's heating capability from decreasing. If the unit's heating performance is still unsatisfactory, other heating appliances should be used to augment this unit's performance.
- The air conditioner is designed to heat an entire room so that it may take some time before you feel warm. Timer operation is recommended for effective preheating ahead of the desired time.

CAUTION

Do not use a stove or any other high temperature devices in proximity to the indoor unit.



PROHIBITION

Cooling and Dehumidifying Capabilities

- If the heat present in a room exceeds the unit's cooling capacity (for example, if there are many people in the room or other heating appliances are used), the preset room temperature may not be reached.

REGULAR INSPECTION

PLEASE CHECK THE FOLLOWING POINTS EVERY EITHER HALF YEARLY OR YEARLY. CONTACT YOUR SALES AGENT SHOULD YOU NEED ANY HELP.

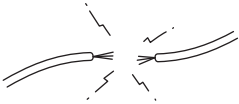
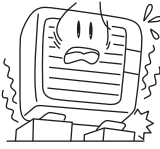
1		<p>⚠ WARNING</p>	<p>Check to see if the unit's earth line has been connected correctly. If the earth line is disconnected or faulty, unit failure or electric shock hazard may result.</p>
2		<p>⚠ WARNING</p>	<p>Check to see if the mounting frame has rusted excessively or if the outdoor unit has tilted or become unstable. It could collapse or fall, causing injury.</p>

AFTER SALES SERVICE AND WARRANTY

WHEN ASKING FOR SERVICE, CHECK THE FOLLOWING POINTS.

CONDITION	CHECK THE FOLLOWING POINTS
<p>If the remote controller is not transmitting a signal. (Remote controller display is dim or blank.)</p>	<ul style="list-style-type: none"> • Do the batteries need replacement? • Is the polarity of the inserted batteries correct?
<p>When it does not operate.</p>	<ul style="list-style-type: none"> • Is the fuse all right? • Is the voltage extremely high or low? • Is the circuit breaker "ON"? • Is the power plug inserted? • Do you have any power cut?
<p>When it does not cool well. When it does not heat well.</p>	<ul style="list-style-type: none"> • Is the air filter blocked with dust? • Is the set temperature suitable? • Have horizontal air deflectors been adjusted to their correct positions according to the operation mode selected? • Are the air inlets or air outlets of indoor and outdoor units blocked? • Is the fan speed "LOW" or "SILENT"?

■ The following phenomena do not indicate unit failure.

<p>During heating, the operation indicator blinks and air blow stops</p>	<p><Operation start> The unit is preparing to blow warm air. Please wait. <In operation> The outdoor unit is defrosting. Please wait.</p>
<p>Hissing or fizzy sounds</p>	<p>Refrigerant flow noise in the pipe or valve sound generated when flow rate is adjusted.</p>
<p>Squeaking noise</p>	<p>Noise generated when the unit expands or contracts due to temperature changes.</p>
<p>Rustling noise</p>	<p>Noise generated with the indoor unit fan's rpm changing such as operation start times.</p>
<p>Clicking noise</p>	<p>Noise of the motorized valve when the unit is switched on.</p>

Perking noise	Noise of the ventilation fan sucking in air present in the drain hose and blowing out dehumidifying water that had accumulated in the condensed water collector. For details, consult your sales agent.
Changing operation noise	Operation noise changes due to power variations according to room temperature changes.
Mist emission	Mist is generated as the air within the room is suddenly cooled by conditioned air.
Steam emitted from the outdoor unit	Water generated during defrosting operation evaporates and steam is emitted.
Odors	Caused as the smells and particles of smoke, food, cosmetics, etc. present in room air become attached the unit and blown off into the room again.
The outdoor unit continues to operate even if operation is stopped.	Defrosting is underway (as the heating operation is stopped, the microcomputer checks frost accumulated in the outdoor unit and instructs the unit to perform automatic defrosting if necessary).
The OPERATION lamp is blinking.	Shows preheating or defrosting operation is underway. As the protective circuit or preheat sensor operates when unit operation is stopped during preheating and then restarted, or when operation mode is switched from cooling to heating, the lamp continues to blink.
Does not reach the temperature setting	Actual room temperature may deviate slightly from the remote controller's temperature setting depending on the number of people in the room, indoor or outdoor conditions.

- If the unit still fails to operate normally after performing the above inspections, turn the circuit breaker off and contact your sales agent immediately.

Contact your sales agent immediately if the following phenomena should occur

- The circuit breaker switches off or the fuse blows frequently.
- The switch operation is not stable.
- Foreign matter or water accidentally enters the unit interior.
- The power cord gets excessively hot or its insulation is torn or stripped.
- TIMER lamp on the indoor unit display blinks.



(As the nature of the failure can be identified by the blinking cycle, check the blinking cycle before turning off the circuit breaker.)



Notes

- In quiet operation or stopping the running, the following phenomena may occasionally occur, but they are not abnormal for the operation.
 - (1) Slight flowing noise of refrigerant in the refrigerating cycle.
 - (2) Slight rubbing noise from the fan casing which is cooled and then gradually warmed as operation stops.
- The odor will possibly be emitted from the room air conditioner because the various odor, emitted by smoke, foodstuffs, cosmetics and so on, sticks to it. So please clean the air filter and the evaporator regularly to reduce the odor.

- Please contact your sales agent immediately if the air conditioner still fails to operate normally after the above inspections. Inform your agent of the model of your unit, production number, date of installation. Please also inform him regarding the fault.

Please note:

On switching on the equipment, particularly when the room light is dimmed, a slight brightness fluctuation may occur. This is of no consequence.

The conditions of the local Power Supply Companies are to be observed.

HITACHI

Inspire the Next

SPLIT-KLIMAANLAGE

INNENGERÄT



MODELL

RAK-18QXB

RAK-25RXB

RAK-35RXB

RAK-50RXB

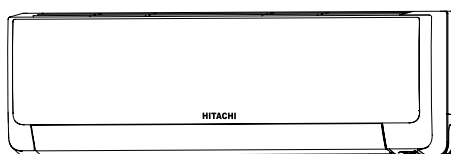

RAR-6N1

RAK-18QXB
RAK-25RXB
RAK-35RXB
RAK-50RXB



Bedienungsanleitung



Lesen Sie diese Bedienungsanleitung vollständig durch, um eine optimale Geräteleistung und einen langjährigen störungsfreien Betrieb sicherzustellen.

Seite 11~20

Diese Raumklimaanlage dient nur der gängigen Nutzung durch Endverbraucher.
Sie ist nicht geeignet für den Schutz, die Konservierung oder die Haltbarmachung von Nahrungsmitteln, Tieren, Pflanzen, Präzisionsmaschinen, Kunstwerken, Medikamenten o. ä.





SICHERHEITSHINWEISE

- Lesen Sie die folgenden Sicherheitshinweise sorgfältig durch, bevor Sie das Gerät in Betrieb nehmen, um eine ordnungsgemäße Verwendung sicherzustellen.
- Achten Sie besonders auf mit “**⚠️Warnung**” und “**⚠️Vorsicht**” gekennzeichnete Hinweise. Wenn mit “Warnung” gekennzeichnete Hinweise nicht strengstens beachtet werden, kann dies schwere oder tödliche Verletzungen zur Folge haben. Wenn mit “Vorsicht” gekennzeichnete Hinweise nicht ordnungsgemäß beachtet werden, kann dies schwerwiegende Folgen haben. Bitte beachten Sie alle Anweisungen genauestens, um die Sicherheit zu gewährleisten.
- Die Symbole haben folgende Bedeutung: (Die folgende Symbole sind Beispiele.)

 Stellen Sie sicher, dass ein Erdungskabel angeschlossen ist.	 Das abgebildete Symbol weist auf ein Verbot hin.
 Dieses Symbol weist darauf hin, dass die Anweisungen beachtet werden müssen.	

- Bitte bewahren Sie diese Anleitung sorgfältig auf.



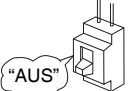

VORSICHTSMASSNAHMEN FÜR DIE INSTALLATION

⚠️ WARNUNG	<ul style="list-style-type: none"> • Versuchen Sie nicht, das Gerät selbst zusammenzubauen. Wenn Sie das Gerät selbst zusammenbauen, kann es zu Wasserlecks, Störungen, Kurzschlüssen oder einem Brand kommen. 	 VERBOT
	<ul style="list-style-type: none"> • Beauftragen Sie Ihren Händler oder einen qualifizierten Techniker mit der Installation des Geräts. Wenn Sie das Gerät selbst installieren, kann es zu Wasserlecks, Störungen, Kurzschlüssen oder einem Brand kommen. 	
	<ul style="list-style-type: none"> • Schließen Sie das Erdungskabel an. Verlegen Sie das Erdungskabel nicht in der Nähe von Wasser- oder Gasleitungen, Blitzableitern oder dem Erdungskabel des Telefons. Unsachgemäße Installation des Erdungskabels kann zu Stromschlägen führen. 	 ERDLEITER ANSCHLIESSEN
	<ul style="list-style-type: none"> • Verwenden Sie ausschließlich die angegebenen Leitungen für R410A. Die Verwendung anderer Leitungen kann Defekte an den Kupferleitungen oder Störungen zur Folge haben. 	
⚠️ VORSICHT	<ul style="list-style-type: none"> • Es muss ein Trennschalter installiert werden, der für den Montageort geeignet ist. Ohne Trennschalter besteht Stromschlaggefahr. 	
	<ul style="list-style-type: none"> • Installieren Sie das Gerät nicht in der Nähe von Orten, an denen sich entzündbare Gase befinden. Das Außengerät kann in Brand geraten, wenn entzündbare Gase in seiner Nähe entweichen. 	 VERBOT
	<ul style="list-style-type: none"> • Stellen Sie bei der Installation des Abflussschlauchs einen gleichmäßigen Wasserfluss sicher. 	
	<ul style="list-style-type: none"> • Achten Sie darauf, dass eine einphasige Stromquelle mit 220 V - 240 V verwendet wird. Die Verwendung anderer Stromquellen kann zur Überhitzung elektrischer Komponenten und Brandentwicklung führen. 	 VERBOT





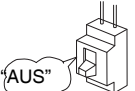







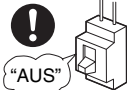

VORSICHTSMASSNAHMEN FÜR DEN TRANSPORT UND FÜR WARTUNGSARBEITEN

⚠️ WARNUNG	<ul style="list-style-type: none"> • Bei ungewöhnlichen Vorkommnissen (wie Brandgeruch) nehmen Sie das Gerät außer Betrieb und schalten den Trennschalter aus. Wenden Sie sich an Ihren Händler. Wenn Sie das Gerät bei ungewöhnlichen Vorkommnissen weiter betreiben, kann es zu Störungen, Kurzschlüssen oder einem Brand kommen. 	
	<ul style="list-style-type: none"> • Wenden Sie sich an Ihren Händler, um Wartungsarbeiten durchführen zu lassen. Unsachgemäße Wartungsarbeiten durch den Gerätebesitzer können zu Stromschlägen und einem Brand führen. 	
	<ul style="list-style-type: none"> • Wenden Sie sich an Ihren Händler, wenn das Gerät entfernt oder neu installiert werden muss. Wenn Sie das Gerät selbst unsachgemäß entfernen und neu installieren, kann es zu Stromschlägen oder einem Brand kommen. 	

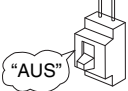
VORSICHTSMASSNAHMEN FÜR DEN BETRIEB

⚠️ WARNUNG	<ul style="list-style-type: none"> • Vermeiden Sie im Interesse Ihrer Gesundheit direkte Zugluft über einen längeren Zeitraum. 	 VERBOT
	 VERBOT <ul style="list-style-type: none"> • Führen Sie keine Gegenstände wie dünne Bolzen in die Blende des Gebläse- und Ansaugeneinheit ein, da dies den Hochgeschwindigkeitsventilator im Innern beschädigen kann. 	
	<ul style="list-style-type: none"> • Verwenden Sie keinen Leiter als Sicherungsdraht, da dies zu einem tödlichen Unfall führen könnte. 	 VERBOT
	 <ul style="list-style-type: none"> • Trennen Sie das Gerät während eines Gewitters von der Stromversorgung und schalten Sie den Trennschalter aus. 	
	<ul style="list-style-type: none"> • Sprühdosen und andere brennbare Materialien dürfen nicht in einem Abstand von weniger als 1 Meter von den Luftauslässen der Innen- und Außengeräte abgestellt werden. Die Erhöhung des Innendrucks einer Sprühdose durch heiße Luft kann zu Rissen und Beschädigungen führen. 	 VERBOT

VORSICHTSMASSNAHMEN FÜR DEN BETRIEB

	<ul style="list-style-type: none"> Das Produkt muss entsprechend der Herstellerspezifikation bedient werden und ist für keine sonstigen Verwendungszwecke vorgesehen. 	 VERBOT
	<ul style="list-style-type: none"> Versuchen Sie nicht, das Gerät mit nassen Händen zu bedienen – es besteht Lebensgefahr. 	 NICHT BEFEUCHTEN
	<ul style="list-style-type: none"> Wenn Sie das Gerät bei gleichzeitigem Gebrauch von Brennstoffen betreiben, lüften Sie den Raum regelmäßig, um eine ausreichende Sauerstoffzufuhr zu gewährleisten. 	 SICHERHEITS- VORKEHRUNGEN SIND STRIKT ZU BEFOLGEN
	<ul style="list-style-type: none"> Richten Sie die kalte Luftströmung aus der Luftaustrittsblende nicht direkt auf Geräte zum Heizen und zur Warmwasserbereitung (z. B. Wasserkocher, Ofen), da sie dadurch in ihrer Funktion beeinträchtigt werden können. 	 VERBOT
	<ul style="list-style-type: none"> Überprüfen Sie regelmäßig, dass der Anbaurahmen für das Außengerät sicher befestigt und nicht beschädigt ist. Andernfalls könnte das Außengerät herunterfallen und eine Gefahr darstellen. 	 VERBOT
	<ul style="list-style-type: none"> Reinigen Sie das Gerät nicht mit Wasser oder stellen Sie keinen Wasserbehälter wie eine Vase auf das Innengerät. Dies birgt das Risiko von Stromschlägen. 	 VERBOT
	<ul style="list-style-type: none"> Stellen Sie keine Pflanzen direkt unter den Luftstrom, da die Zugluft den Pflanzen schadet. 	 VERBOT
	<ul style="list-style-type: none"> Schalten Sie beim Reinigen das Gerät mit der Fernbedienung und den Trennschalter aus, da der Hochgeschwindigkeitslüfter im Gerät ein Verletzungsrisiko darstellt. 	
 VORSICHT	<ul style="list-style-type: none"> Schalten Sie den Trennschalter aus, wenn das Gerät für einen längeren Zeitraum nicht verwendet wird. 	
	<ul style="list-style-type: none"> Stellen Sie sich nicht auf das Außengerät und stellen Sie keine Gegenstände darauf ab. 	 VERBOT
	<ul style="list-style-type: none"> Wenn das Gerät bei geöffneten Türen und/oder Fenstern betrieben wird (bei einer Luftfeuchtigkeit im Raum von über 80 %) und der Luftdeflektor für eine längere Zeit nach unten weist oder sich automatisch bewegt, kondensiert Wasser am Luftdeflektor und tropft gelegentlich herunter. Damit Ihre Einrichtung nicht feucht wird, vermeiden Sie derartige Betriebsbedingungen über einen längeren Zeitraum. 	 VERBOT
	<ul style="list-style-type: none"> Wenn die Temperatur im Raum die Kühl- bzw. Heizleistung des Geräts übersteigt (z. B. wenn sich mehrere Personen im Raum aufhalten, zusätzliche Heizgeräte verwendet werden usw.), kann die voreingestellte Raumtemperatur nicht erreicht werden. 	 VERBOT
	<ul style="list-style-type: none"> Die Reinigung des Innengeräts darf nur von autorisiertem Personal durchgeführt werden. Bitte wenden Sie sich an Ihren Vertriebspartner. Die Verwendung eines handelsüblichen Reinigungsmittels oder dergleichen kann die Kunststoffteile beschädigen oder die Abflussleitung verstopfen, was zu Tropfbwasserbildung mit der Gefahr von Stromschlägen führt. 	 VERBOT
	<ul style="list-style-type: none"> Die Ansaugöffnung, die untere Oberfläche oder den Aluminiumgrat des Außengeräts nicht berühren. Es besteht Verletzungsgefahr. 	 NICHT BERÜHREN
	<ul style="list-style-type: none"> Berühren Sie nicht die Kühlleitung und das Verbindungsventil. Es besteht Verbrennungsgefahr. 	 NICHT BERÜHREN
	<ul style="list-style-type: none"> Dieses Gerät darf nicht von Kindern oder Personen mit verminderten physischen, sensorischen oder mentalen Fähigkeiten oder fehlenden Erfahrungen und Kenntnissen verwendet werden, es sei denn, sie werden dabei beaufsichtigt oder instruiert. Kinder müssen beaufsichtigt werden, damit sie nicht mit dem Gerät spielen. 	

BETRIEBBEREICH

Betriebsart	Kühl-/Entfeuchterbetrieb	Heizbetrieb
Außentemperatur	-10 bis 43 °C	-15 bis 21 °C

BEZEICHNUNGEN UND FUNKTIONEN DER EINZELNEN TEILE

INNENGERÄT

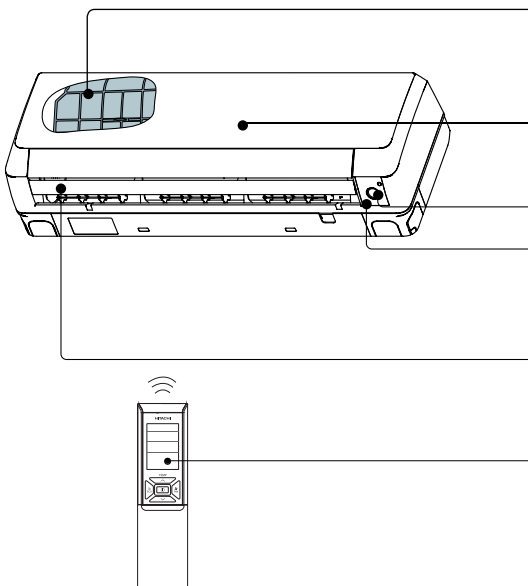

Luftfilter

Verhindert das Eindringen von Staub in das Innengerät.
(Siehe Seite 16)

Frontblende

(Siehe Seite 17)

ECO Sensor

Anzeigen des Innengeräts

Leuchten, die die Betriebsbedingungen anzeigen.
(Siehe Seite 15)

Horizontaler Deflektor / Vertikaler Deflektor (Luftauslass)

Fernbedienung

Sendet ein Betriebssignal an das Innengerät zur Steuerung des gesamten Geräts.

BEZEICHNUNG UND ABMESSUNGEN DES MODELLS

MODELL	BREITE (mm)	HÖHE (mm)	TIEFE (mm)
RAK-18QXB,RAK-25RXB,RAK-35RXB,RAK-50RXB	900	295	210

HINWEIS FÜR MULTI-SYSTEM

Anschluss von mehreren Innengeräten an ein Außengerät.
Entsprechend den Erfordernissen können ein oder mehrere Geräte angeschlossen werden.

Kombination verschiedener Betriebsarten:

Bei Auswahl des Betriebsmodus

- Die Innengeräte können nicht in den folgenden Kombinationen betrieben werden.

Erstes Gerät	Weiteres Gerät
Heizbetrieb	Kühlbetrieb
	Entfeuchterbetrieb
	Ventilatorbetrieb

- Das zuerst eingeschaltete Innengerät setzt den Betrieb fort. Weitere später eingeschaltete Innengeräte wechseln mit leuchtender Betriebsanzeige in den Standby-Modus.
- Um die später eingeschalteten Innengeräte in Betrieb zu nehmen, müssen diese in denselben Betriebsmodus geschaltet werden wie das zuerst eingeschaltete Gerät.

Bei automatischem Betrieb

- Wenn für das erste Innengerät der automatische Heizbetrieb ausgewählt ist, nimmt das nächste Innengerät den Heizbetrieb auf. Ebenso nimmt das nächste Innengerät den Kühl- oder Entfeuchterbetrieb auf, wenn für das erste Innengerät automatisches Kühlen oder Entfeuchten ausgewählt ist.

Anpassung der Anzahl betriebener Innengeräte:

Reduzieren Sie die Anzahl der betriebenen Innengeräte insbesondere bei sehr hohen oder sehr niedrigen Temperaturen oder wenn die voreingestellte Temperatur schnell erreicht werden soll.

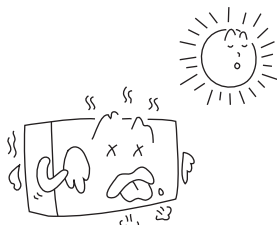

Ausgeschaltete Innengeräte:

Wenn ein Innengerät in einem Raum in der Heiz-, Kühl- oder Entfeuchter-Betriebsart betrieben wird, können auch bei einem ausgeschalteten Innengerät Kältemittelflussgeräusche zu hören sein oder ausgeschaltete Innengeräte warm werden. Dies ist auf den Rücklauf von Kältemittel vom Innengerät zum Außengerät zur Wiederherstellung der Betriebsbereitschaft zurückzuführen.

ANZEIGEINSTRUMENTE FÜR INNENRAUMGERÄT

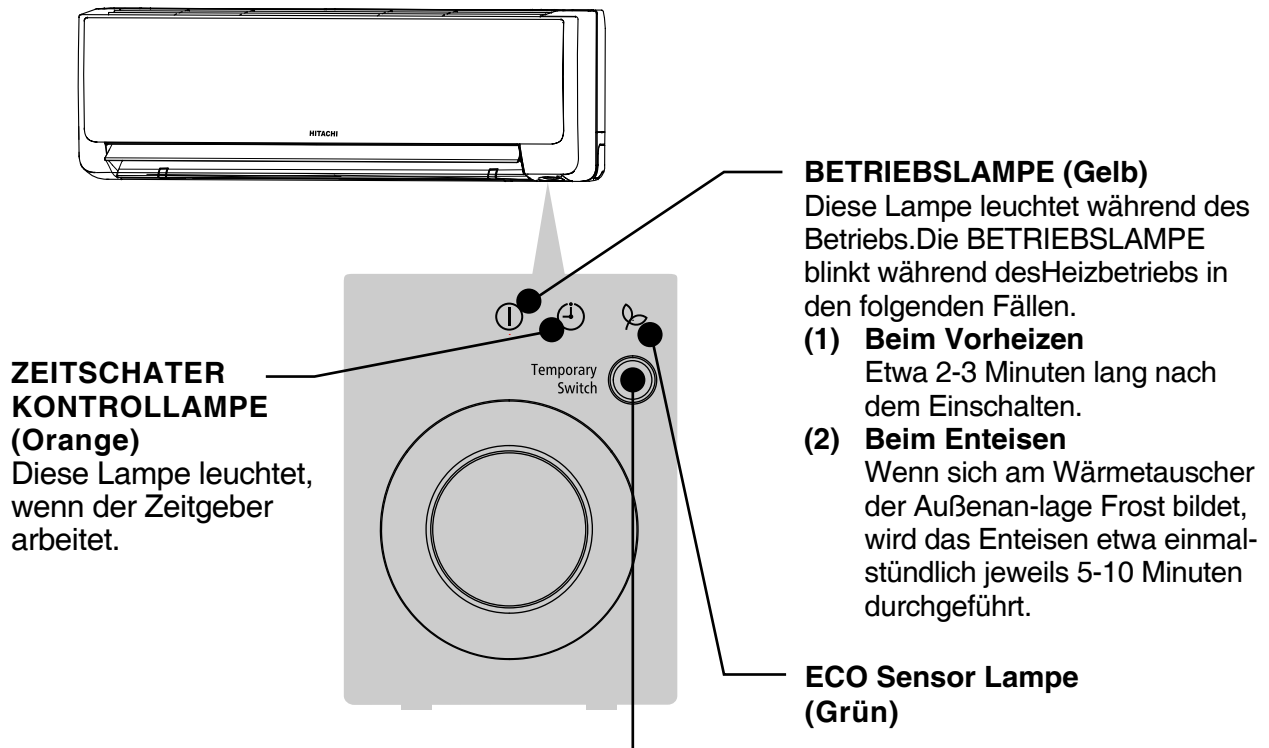

⚠ VORSICHT

Schalten Sie den Trennschalter aus, wenn das Gerät für einen längeren Zeitraum nicht verwendet wird.

Mit diesem Schalter können Sie das Gerät ein- bzw. ausschalten, wenn die Fernbedienung nicht funktioniert.

- Wenn Sie den manuellen Ein-/Ausschalter drücken, wird das Gerät im Automatikbetrieb gestartet.
- Wenn der Betrieb über den manuellen Ein-/Ausschalter gestartet wird, nachdem die Stromzufuhr unterbrochen und dann wiederhergestellt wurde, läuft das Gerät im Automatikbetrieb.

☆ Wenn der Strom eingeschaltet bleibt und das Gerät nicht betrieben wird, wird durch den Steuerstromkreis in geringem Umfang Strom verbraucht. Durch Ausschalten des Netzschalters (oder des Unterbrecherschalters, wenn die Stromversorgung über das Außengerät erfolgt) wird Strom gespart.

■ Wasabi-Nano Titani Luftreinigungsgerät anbringen Gewebe (Zubehör) zum Filterrahmen.

- Bringen Sie das Wasabi-Nano Titani Luftreinigungsgewebe an dem C-Gehäuse an, indem Sie dieses leicht an beiden Seiten andrücken und nach dem Einsetzen in den Filterrahmen loslassen.
- Die Kühlkapazität wird leicht geschwächt und die Kühlgeschwindigkeit wird verlangsamt, wenn das Wasabi-Nano Titani Luftreinigungsgewebe verwendet wird.
- Wasabi-Nano Titan Luftreinigungsgewebe sind waschbar und können bis zu 20 mal wiederverwendet werden, wenn man zur Reinigung einen Staubsauger verwendet oder es unter dem Wasserhahn auswäscht. Wenn Sie das Gewebe austauschen möchten, fragen Sie bitte bei Ihrem Verkäufer nach. Optionale Luftreinigungsfilter und geruchtilgende Filter.

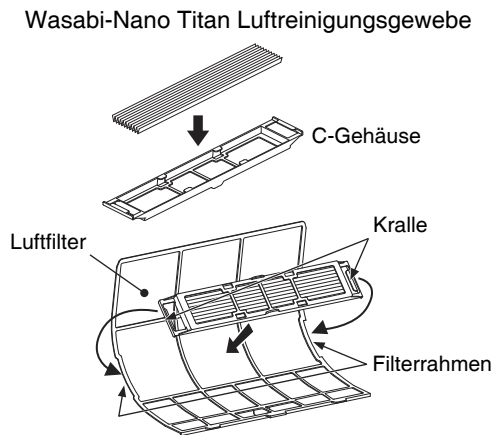

VOR DEM BETRIEB

■ So bauen Sie die Batterien ein

1. Schieben Sie die Abdeckung nach unten, um sie abzunehmen.
2. Legen Sie zwei trockene Alkaline-Batterien (AAA, LR03) ein.
Die Batterien müssen wie in der Darstellung im Gehäuse ausgerichtet eingesetzt werden.
3. Bringen Sie die Abdeckung in der ursprünglichen Position an.

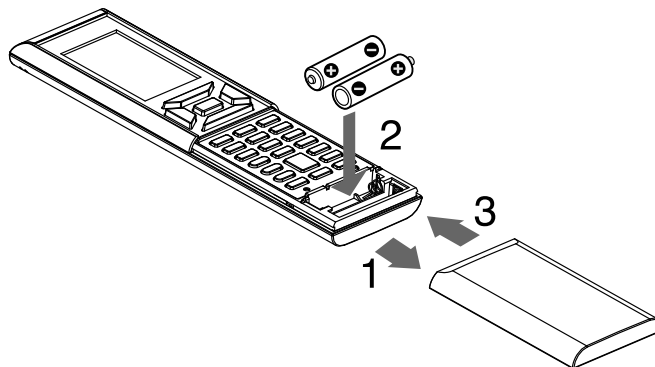

■ So befestigen Sie die Fernbedienungshalterung an der Wand

1. Wählen Sie einen Ort aus, an dem die Signale das Gerät erreichen.
2. Befestigen Sie die Fernbedienungshalterung mit den im Lieferumfang enthaltenen Schrauben an der Wand, einer Säule oder einem ähnlichen Ort.
3. Setzen Sie die Fernbedienung in die Halterung ein.

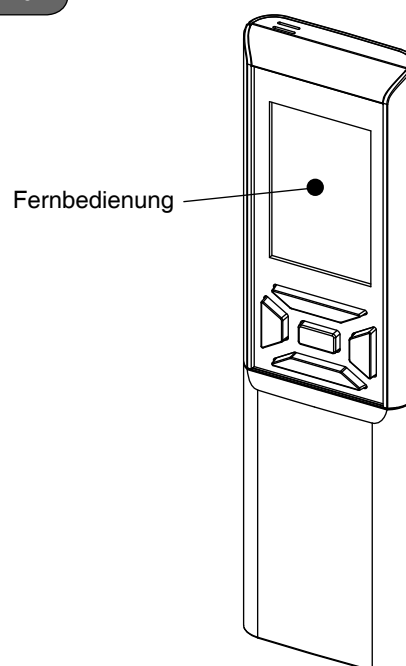

HINWEIS

Hinweise zu den Batterien

- Verwenden Sie beim Austauschen der Batterien denselben Typ und ersetzen Sie beide Batterien gleichzeitig.
- Nehmen Sie die Batterien aus dem Gerät, wenn Sie es über einen längeren Zeitraum nicht verwenden.
- Die Lebensdauer der Batterien beträgt ungefähr ein Jahr. Sollten innerhalb eines Jahres jedoch die Fernbedienungsanzeige und der Empfang schwächer werden, ersetzen Sie beide Batterien durch neue Alkaline-Batterien (AAA, LR03).
- Die im Lieferumfang enthaltenen Batterien dienen der erstmaligen Inbetriebnahme des Systems.
Die Lebensdauer dieser Batterien kann je nach Herstellungsdatum der Klimaanlage sehr kurz sein.

Hinweise zur Fernbedienung

- Setzen Sie die Fernbedienung niemals direkter Sonneneinstrahlung aus.
- Durch Staub auf dem Signalgeber oder dem Empfänger wird die Leistungsfähigkeit beeinträchtigt. Entfernen Sie Staub mit einem weichen Tuch.
- Die Signalübertragung wird unter Umständen deaktiviert, wenn sich im selben Raum eine Leuchtstofflampe mit elektronischem Starter (z. B. Wechselrichter-Glühlampen) befindet. Wenden Sie sich in einem solchen Fall an den Fachhändler.
- Sollten die Fernbedienungssignale von einem anderen Gerät empfangen werden, stellen Sie das entsprechende Gerät an einem anderen Ort auf, oder wenden Sie sich an den Fachhändler.
- Wenn die Fernbedienung nicht verwendet wird, schließen Sie die Abdeckung, um Fehlfunktionen zu vermeiden.

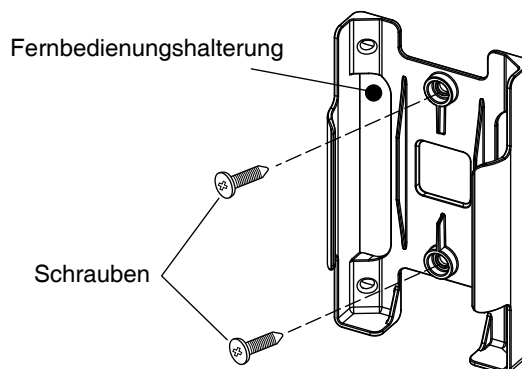

VOR DEM BETRIEB

■ So stellen Sie den Kalender und die Uhr ein

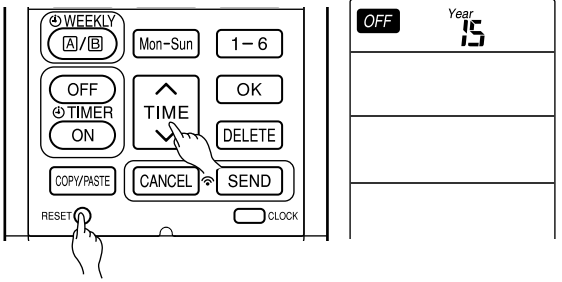

1. Drücken Sie auf **RESET** (RESET-Taste), wenn Sie erstmalig die Zeit einstellen. Die „Jahr“-Anzeige blinkt.

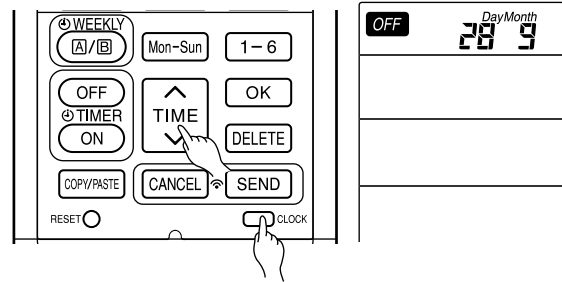

2. Drücken Sie die Taste **TIME** (ZEIT) zum Einstellen des aktuellen Jahrs.

3. Drücken Sie auf **CLOCK** (UHRZEIT-Taste). Die Anzeigen „Tag“ und „Monat“ blinken.

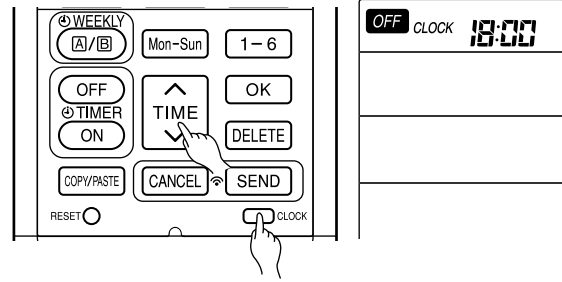

4. Drücken Sie die Taste **TIME** (ZEIT) zum Einstellen des aktuellen Tags und des Monats.

5. Drücken Sie auf **CLOCK** (UHRZEIT-Taste). Die Anzeige „UHRZEIT“ blinkt.

6. Drücken Sie die Taste **TIME** (ZEIT) zum Einstellen der aktuellen Uhrzeit.

7. Drücken Sie auf **CLOCK** (UHRZEIT-Taste).

Der Kalender und die Uhrzeit sind nun korrekt eingestellt.

Um Änderungen am Kalender oder der Uhrzeit vorzunehmen, drücken Sie **CLOCK** (UHRZEIT-Taste). Führen Sie anschließend die Schritte 1 bis 7 durch.

Kalender und Uhrzeit müssen nach dem Austauschen der Batterien neu eingestellt werden.

Nach dem Batteriewechsel:

1. Drücken Sie auf **RESET** (RESET-Taste).
2. Richten Sie die Fernbedienung auf das Innengerät, und drücken Sie die **INFO** (INFO)-Taste.
3. Der Kalender und die Uhrzeit des Innengeräts werden übertragen.

■ Der Kalender und die Uhrzeit des Innengeräts werden in den folgenden Fällen nicht übertragen:

- Es kommt zu einem Stromausfall.
- Der Trennschalter wurde vom Benutzer abgeschaltet (Gerät befindet sich nicht im STANDBY-MODUS).

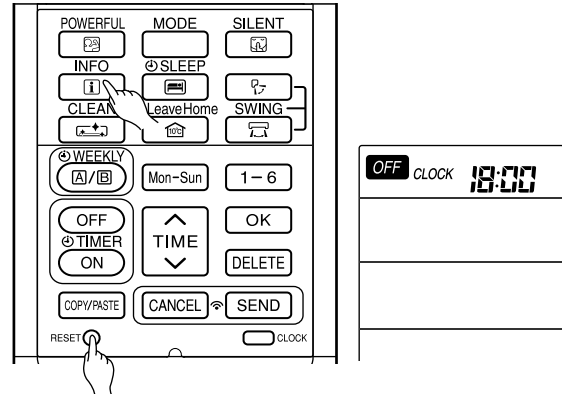

HINWEIS

Hinweis zum Einstellen von Kalender und Uhrzeit

- Wenn der Kalender und die Uhrzeit nicht eingestellt werden, können auch der Ein- und Ausschalt-Timer sowie der Wochen-Timer nicht eingestellt werden.
- Wenn der Kalender und die Uhrzeit nicht korrekt eingestellt werden, funktionieren der Ein- und Ausschalt-Timer sowie der Wochen-Timer nicht einwandfrei.
- Wenn der EIN- und AUS-Timer sowie der Wochen-Timer eingestellt sind, können die Einstellungen für den Kalender und die Uhrzeit nicht geändert werden. Wenn Sie die Einstellungen für den Kalender und die Uhrzeit ändern möchten, müssen Sie zunächst den EIN- und AUS-Timer sowie den Wochen-Timer löschen.

BEZEICHNUNGEN UND FUNKTIONEN DER FERNBEDIENUNG

FERNBEDIENUNG

- Hiermit wird der Betrieb des Innengeräts gesteuert. Die Reichweite der Fernbedienung beträgt etwa 7 Meter. Wird die Innenraumbelichtung elektronisch gesteuert, kann die Reichweite der Fernbedienung kürzer sein. Dieses Gerät kann mit der bereitgestellten Halterung an der Wand montiert werden. Stellen Sie vor der Montage sicher, dass das Innengerät über die Fernbedienung gesteuert werden kann.
- Gehen Sie umsichtig mit der Fernbedienung um. Die Signalübertragung kann beeinträchtigt werden, wenn sie fallen gelassen oder feucht wird.
- Wenn neue Batterien in die Fernbedienung eingelegt werden, dauert es etwa 10 Sekunden, bis das Gerät auf Befehle reagiert und angesteuert werden kann.
- Wird die Fernsteuerung im ausgeschalteten Zustand für ca. 3 Minuten nicht genutzt (angezeigt durch **OFF** in der Anzeige), wird die LCD-Anzeige deaktiviert.
- Nach dem Einstellen der Uhrzeit wird die LCD-Anzeige innerhalb von ca. zehn Minuten abgeschaltet, wenn die Fernbedienung nicht verwendet wird.
- Die LCD-Anzeige wird eingeschaltet, sobald Sie eine beliebige Taste drücken.
- Die LCD-Anzeige wird nicht abgeschaltet, während Sie den TIMER einstellen.

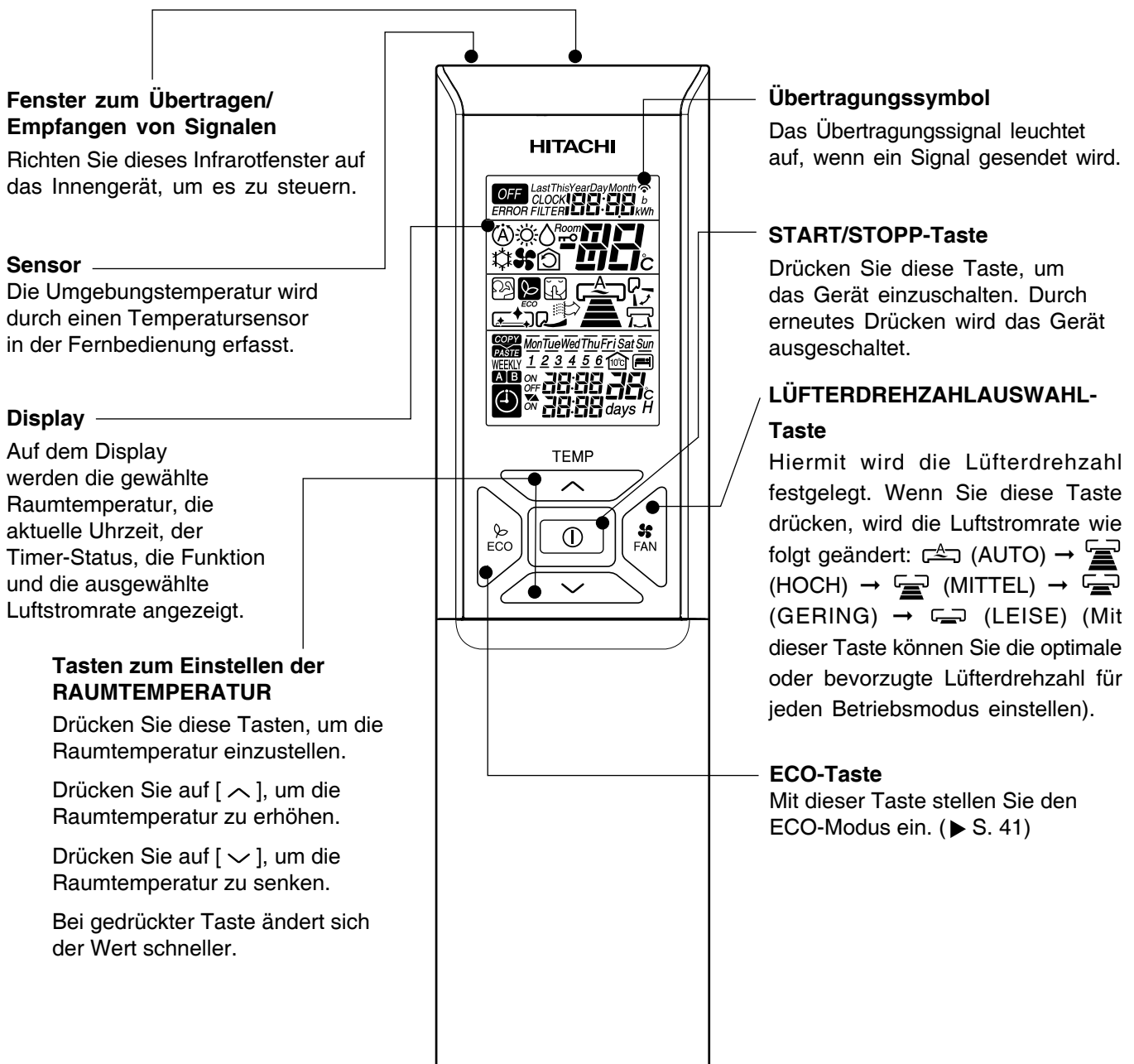

BEZEICHNUNGEN UND FUNKTIONEN DER FERNBEDIENUNG

POWERFUL-Taste
Mit dieser Taste stellen Sie den POWERFUL-Modus ein.
(▶ S. 39)

INFO-Taste
(▶ S. 54)

ONE-TOUCH-CLEAN-Taste
(▶ S. 44)

LEAVE-HOME-Taste
(▶ S. 43)

ECO-RUHE-TIMER-Taste
Mit dieser Taste stellen Sie den ECO-Ruhe-Timer ein. (▶ S. 46)

TIMER EIN/AUS-Einstelltasten
(▶ S. 45)

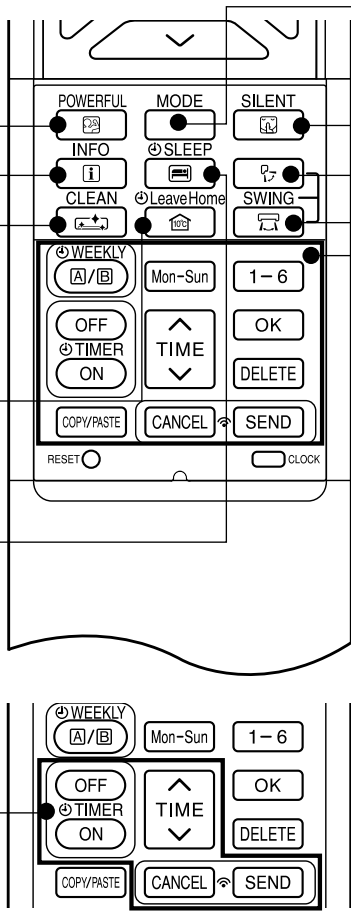

MODUSAUSWAHL-Taste
Mit dieser Taste wählen Sie den Betriebsmodus aus. Wenn Sie diese Taste drücken, wird der Modus wie folgt geändert: (AUTO) → (HEIZEN) → (ENTFEUCHTEN) → (KÜHLEN) und → (VENTILATOR) (in wiederkehrender Reihenfolge).

GERÄUSCHARM-Taste
Mit dieser Taste stellen Sie den GERÄUSCHARM-Modus ein.
(▶ S. 40)

AUTOMATIK-SCHWINGKLAPPEN-Taste (vertikal)
Legt den Winkel für den horizontalen Luftdeflektor fest. (▶ S. 38)

AUTOMATIK-SCHWINGKLAPPEN-Taste (horizontal)
Legt den Winkel für den vertikalen Luftdeflektor fest. (▶ S. 38)

WOCHE-TIMER-Einstelltasten
(▶ S. 48)

	BETRIEBSARTWÄHLER
	AUTO
	HEIZEN
	ENTFEUCHTEN
	KÜHLEN
	LÜFTER
	LÜFTERDREHZAHL
	AUTO
	GERÄUSCHARM
	NIEDRIG
	MITTEL
	HOCH
	START/STOPP
	ECO

	LÜFTER
	POWERFUL
	GERÄUSCHARM
	INFO
	BETRIEBSZEIT-TIMER
	AUTO-SCHWING (VERTIKAL)
	AUTO-SCHWING (HORIZONTAL)
	LEAVE HOME
	SAUBER
Mon-Sun	TAG
1-6	PROGRAMMNR.

	TIMER EIN/AUS
	UHRZEIT
	OK
	LÖSCHEN
	KOPIEREN/EINFÜGEN
	STORNIEREN
	SENDEN
	UHRZEIT

Vorsichtsmaßnahmen bei der Verwendung

- Schützen Sie die Fernbedienung vor:
 - direkter Sonneneinstrahlung
 - unmittelbarer Einwirkung eines Heizgeräts
- Gehen Sie umsichtig mit der Fernbedienung um. Lassen Sie sie nicht fallen und schützen Sie sie vor Wasser.
- Nachdem das Außengerät angehalten wurde, startet es erst nach etwa 3 Minuten wieder (sofern Sie es nicht über den Netzschalter aus- und wieder einschalten bzw. das Netzkabel abziehen und dann wieder einstecken).
Das dient zum Schutz des Geräts und weist nicht auf einen Fehler hin.
- Wenn Sie die MODUSAUSWAHL-Taste während des Betriebs drücken, wird das Gerät zu seinem Schutz etwa 3 Minuten lang angehalten.

VERSCHIEDENE FUNKTIONEN

■ Automatische Neustartfunktion

- Bei einem Stromausfall wird das Gerät automatisch im vorherigen Betriebsmodus und mit der vorherigen Luftstromrichtung neu gestartet, wenn die Stromversorgung wiederhergestellt ist. (Da das Gerät nicht über die Fernbedienung angehalten wurde.)
- Wenn der Betrieb nach Wiederherstellung der Stromversorgung nicht fortgesetzt werden soll, schalten Sie die Stromversorgung aus.

Wenn Sie den Trennschalter einschalten, wird das Gerät automatisch im vorherigen Betriebsmodus und mit der vorherigen Luftstromrichtung neu gestartet.

Hinweis: 1. Wenn Sie die Automatische Neustartfunktion nicht benötigen, wenden Sie sich bitte an Ihren Fachhändler.
2. Die automatische Neustartfunktion ist im Timer- und Betriebszeit-Timer-Modus nicht verfügbar.

AUTOMATIKBETRIEB

Das Gerät bestimmt den Betriebsmodus (HEIZEN oder KÜHLEN) automatisch anhand der aktuellen Raumtemperatur. Der gewählte Betriebsmodus ändert sich, wenn sich die Raumtemperatur ändert. Der Betriebsmodus ändert sich jedoch nicht, wenn das Innengerät mit einem Außengerät der Multi-Bauart verbunden ist.

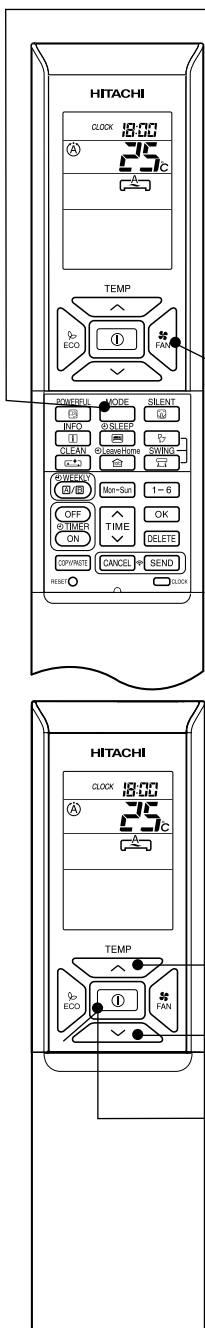

1

Drücken Sie die Auswahltaste MODE, sodass die Anzeige den Betriebsmodus **(A)** (AUTO) darstellt.

- Bei Auswahl von AUTO ermittelt das Gerät den Betriebsmodus (HEIZEN oder KÜHLEN) automatisch anhand der aktuellen Raumtemperatur. Der Betriebsmodus ändert sich jedoch nicht, wenn das Innengerät mit einem Außengerät der Multi-Bauart verbunden ist.
- Wenn der vom Gerät automatisch gewählte Modus Ihnen nicht zusagt, können Sie die Moduseinstellung (HEIZEN, ENTFEUCHTEN, KÜHLEN oder LÜFTER) manuell ändern.

2

Stellen Sie die gewünschte Ventilator Drehzahl mit der Taste **FAN** (VENTILATORDREHZAHL) ein (die Einstellung wird angezeigt).

(A) (AUTO) → (HOCH) → (MITTEL) → (GERÄUSCHARM) ← (NIEDRIG) ←

3

Stellen Sie die gewünschte Raumtemperatur über die TEMPERATUR-Tasten ein (die Einstellung wird auf dem Display angezeigt). Die Temperatureinstellung und die tatsächliche Raumtemperatur können je nach Bedingungen abweichen. Die Temperaturstufe kann zwischen 16 °C und 32 °C eingestellt werden.

START STOPP

Drücken Sie die Taste **(I)** (START/STOPP). Bei Betriebsstart wird ein Signalton ausgegeben. Drücken Sie die Taste erneut, um das Gerät anzuhalten.

- Da die Einstellungen im Speicher der Fernbedienung abgelegt werden, müssen Sie beim nächsten Mal nur die **(I)** (START/STOPP)-Taste drücken.

Drücken Sie zur Auswahl von AUTO, HOCH, MITTEL, NIEDRIG oder LEISE die **FAN** (LÜFTERDREHZAHL)-Taste.

- Verwenden Sie das Gerät zum Heizen, wenn die Außentemperatur unter 21°C liegt. Wenn die Außentemperatur zu hoch ist (über 21°C), funktioniert die Heizfunktion möglicherweise nicht, um das Gerät zu schützen.
- Verwenden Sie dieses Gerät ab einer Außentemperatur von -15°C, um einen langfristig zuverlässigen Gerätebetrieb zu gewährleisten.

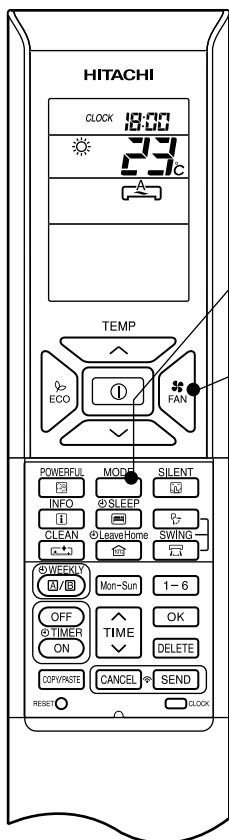

1 Drücken Sie die MODUSAUSWAHL-Taste, damit auf dem Display der Betriebsmodus ☀️ (HEIZEN) angezeigt wird.

2 Stellen Sie die gewünschte LÜFTERDREHZAHL über die Taste **FAN** (LÜFTERDREHZAHL) ein (die Einstellung wird auf dem Display angezeigt).

```

    graph LR
    A[AUTO] --> B[HOCH]
    B --> C[MITTEL]
    C --> D[NIEDRIG]
    D --> E[GERÄUSCHARM]
    E --> A
  
```

3 Stellen Sie die gewünschte Raumtemperatur über die TEMPERATUR-Tasten ein (die Einstellung wird auf dem Display angezeigt).
Die Temperatureinstellung und die tatsächliche Raumtemperatur können je nach Bedingungen abweichen.
Die Temperaturstufe kann zwischen 16 °C und 32 °C eingestellt werden.

START STOPP Drücken Sie die Taste **⏻** (START/STOPP). Zu Beginn des Heizbetriebs wird ein Signalton ausgegeben. Drücken Sie die Taste erneut, um das Gerät anzuhalten.

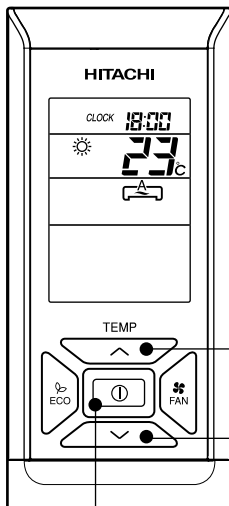

- Da die Einstellungen im Speicher der Fernbedienung abgelegt werden, müssen Sie beim nächsten Mal nur die **⏻** (START/STOPP)-Taste drücken.
- Im Modus AUTO ändert sich die Lüfterdrehzahl wie folgt automatisch:
 - Bei einem großen Unterschied zwischen Raumtemperatur und eingestellter Temperatur läuft der Lüfter mit der Drehzahleinstellung HOCH an.
 - Erreicht die Raumtemperatur den eingestellten Wert, wird die Lüfterdrehzahl verringert, um die optimale Raumtemperatur für ein gesünderes Heizen beizubehalten.

Entfrosten



Die Entfrosthung wird etwa einmal pro Stunde durchgeführt, wenn sich Frost auf dem Wärmetauscher des Außengeräts bildet. Die Entfrosthungsdauer beträgt jeweils ca. 5 bis 10 Minuten. Beim Entfrosten blinkt die Betriebsanzeige im folgenden Muster: 3 Sekunden ein, 0,5 Sekunden aus. Die maximale Dauer für den Entfrosterbetrieb beträgt 20 Minuten. Besteht jedoch eine Verbindung zwischen dem Innengerät und einem Außengerät der Multi-Bauart, beträgt die maximale Betriebsdauer für den Entfrosterbetrieb 15 Minuten. (Wenn eine längere Leitung als gewöhnlich verwendet wird, steigt die Wahrscheinlichkeit der Frostbildung.)

ENTFEUCHTERBETRIEB

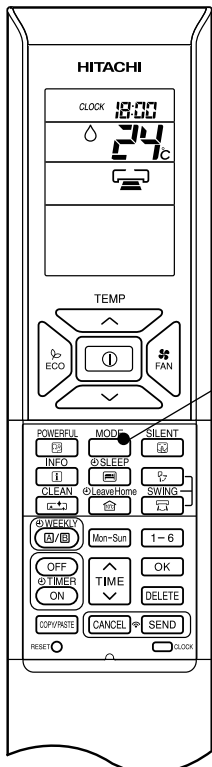
Verwenden Sie das Gerät zum Entfeuchten, wenn die Raumtemperatur über 16 °C liegt.
Unter 15 °C steht die Entfeuchterfunktion nicht zur Verfügung.



1

Drücken Sie die Auswahltaste MODE, sodass in der Anzeige  (ENTFEUCHTEN) erscheint.
Die Einstellung für die Lüfterdrehzahl ist NIEDRIG.
Drücken Sie die Taste , um LEISE oder GERING auszuwählen.

2

Stellen Sie die gewünschte Raumtemperatur über die RAUMTEMPERATUR-Einstelltasten ein (die Einstellung wird auf dem Display angezeigt).

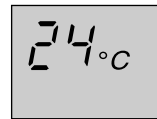

Für den Entfeuchterbetrieb sollte die Raumtemperatur zwischen 20 und 26°C liegen.
Die Temperaturstufe kann zwischen 16 °C und 32 °C eingestellt werden.

**START
STOPP**

Drücken Sie die Taste  (START/STOPP). Zu Beginn des Entfeuchterbetriebs wird ein Signalton ausgegeben. Drücken Sie die Taste erneut, um das Gerät anzuhalten.

- Da die Einstellungen im Speicher der Fernbedienung abgelegt werden, müssen Sie beim nächsten Mal nur die  (START/STOPP)-Taste drücken.

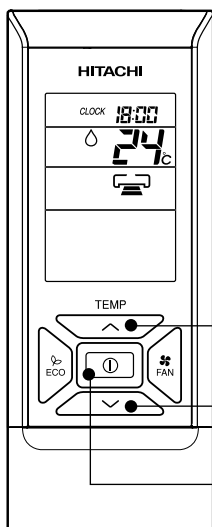



■ Entfeuchterfunktion

- Wenn die Raumtemperatur über der Temperatureinstellung liegt: Das Gerät entfeuchtet den Raum und kühlt die Raumtemperatur auf den voreingestellten Wert.
Wenn die Raumtemperatur unter der Temperatureinstellung liegt: Das Entfeuchten erfolgt bei einer Temperatureinstellung, die etwas unter der aktuellen Raumtemperatur liegt. Dabei spielt es keine Rolle, welche Temperatur eingestellt ist.
- Je nach Anzahl der Personen im Raum oder anderen Raumbedingungen wird die eingestellte Raumtemperatur möglicherweise nicht erreicht.

KÜHLBETRIEB

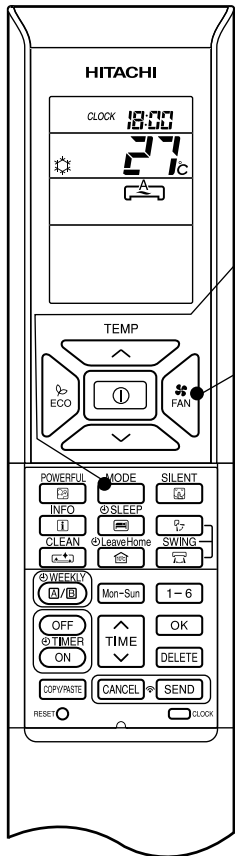



Verwenden Sie das Gerät zum Kühlen, wenn die Außentemperatur zwischen -10 und 43 °C liegt. Wenn die Luftfeuchtigkeit im Raum sehr hoch ist (80 %), kann sich Kondensat am Luftauslassgitter des Innengeräts bilden.

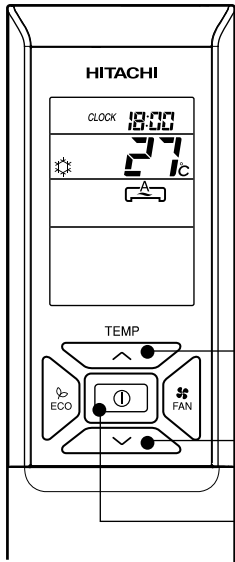

1 Drücken Sie die Auswahltaste MODE, sodass in der Anzeige  (KÜHLEN) erscheint.





2 Stellen Sie die gewünschte Ventilator-drehzahl mit der Taste (VENTILATOR-DREHZAH) ein (die Einstellung wird angezeigt).

 (AUTO) →  (HOCH) →  (MITTEL) →  (NIEDRIG) →  (GERÄUSCHARM)

3 Stellen Sie die gewünschte Raumtemperatur über die TEMPERATUR-Tasten ein (die Einstellung wird auf dem Display angezeigt). Die Temperatureinstellung und die tatsächliche Raumtemperatur können je nach Bedingungen abweichen. Die Temperaturstufe kann zwischen 16 °C und 32 °C eingestellt werden.

START STOPP

Drücken Sie die Taste  (START/STOPP). Zu Beginn des Kühlbetriebs wird ein Signalton ausgegeben. Drücken Sie die Taste erneut, um das Gerät anzuhalten. Die Kühlfunktion wird nicht gestartet, wenn die Temperatureinstellung über der aktuellen Raumtemperatur liegt (auch wenn die BETRIEBSANZEIGE  leuchtet). Der Kühlbetrieb wird gestartet, sobald der Benutzer eine Temperatureinstellung unter der aktuellen Raumtemperatur wählt.

- Da die Einstellungen im Speicher der Fernbedienung abgelegt werden, müssen Sie beim nächsten Mal nur die  (START/STOPP)-Taste drücken.
- Im Modus AUTO ändert sich die Lüfterdrehzahl wie folgt automatisch:
 - Bei einem großen Unterschied zwischen Raumtemperatur und eingestellter Temperatur läuft der Lüfter mit der Drehzahleinstellung HOCH an.
 - Wenn die Raumtemperatur die voreingestellte Temperatur erreicht hat, wird die Lüfterdrehzahl gesenkt, um eine optimale Raumtemperatur für eine natürliche, gesunde Kühlung zu erreichen.

LÜFTERBETRIEB

Der Benutzer kann das Gerät einfach als Luftumwälzungsventilator verwenden.

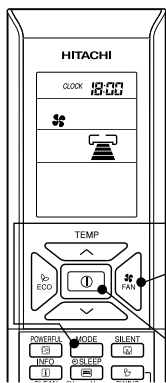

1

Drücken Sie die MODUSAUSWAHL-Taste, damit auf dem Display der Betriebsmodus (LÜFTER) angezeigt wird.

2

Stellen Sie die gewünschte LÜFTERDREHZAHL über die (LÜFTERDREHZAHL)-Taste ein. (Die Einstellung wird auf dem Display angezeigt.)

→ (HOCH) → (MITTEL) → (NIEDRIG) → (GERÄUSCHARM)

START
STOPP

Drücken Sie die (START/STOPP)-Taste. Zu Beginn des Lüfterbetriebs wird ein Signalton ausgegeben. Drücken Sie die Taste erneut, um das Gerät anzuhalten.

AUTOMATISCHER SCHWINGMODUS

VERTIKALES SCHWINGEN

■ So starten Sie vertikales automatisches Schwingen

- Drücken Sie die (AUTOMATISCHES SCHWINGEN (VERTIKAL))-Taste. Die Deflektoren schwingen nach oben und unten.

wird auf dem LCD-Display angezeigt.

■ So brechen Sie vertikales automatisches Schwingen ab

- Drücken Sie die (AUTOMATISCHES SCHWINGEN (VERTIKAL))-Taste erneut. Die Deflektoren bleiben in der aktuellen Position stehen.

wird nicht mehr auf dem LCD-Display angezeigt.

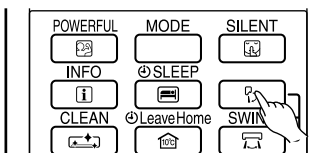

HORIZONTALALES SCHWINGEN

■ So starten Sie horizontal automatisches Schwingen

- Drücken Sie die (AUTOMATISCHES SCHWINGEN (HORIZONTAL))-Taste. Die Deflektoren schwingen nach rechts und links.

wird auf dem LCD-Display angezeigt.

■ So brechen Sie automatisches horizontales Schwingen ab

- Drücken Sie die (AUTOMATISCHES SCHWINGEN (HORIZONTAL))-Taste erneut. Die Deflektoren bleiben in der aktuellen Position stehen.

wird nicht mehr auf dem LCD-Display angezeigt.

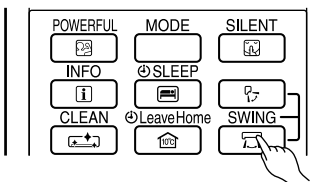

HINWEIS

- In den Modi KÜHLEN und ENTFEUCHTEN sollten die Deflektoren nicht schwingen oder sich länger in der unteren Position befinden (beim vertikalen automatischen Schwingen). Dies kann zur Bildung von Kondenswasser auf den Deflektoren führen.



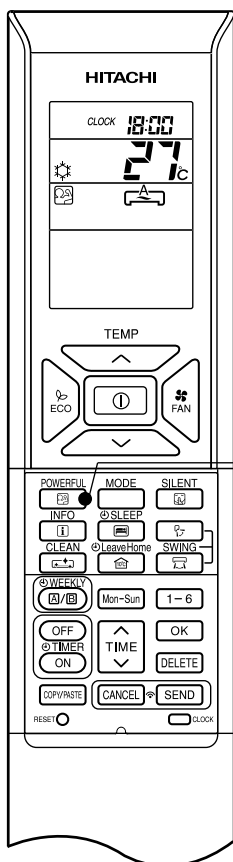

POWERFUL-BETRIEB

- Durch Drücken der  (POWERFUL)-Taste während des Modus AUTO, HEIZEN, ENTFEUCHTEN, KÜHLEN oder LÜFTER läuft die Klimaanlage mit maximaler Kraft.
- Im POWERFUL-Modus gibt das Innengerät in den Modi KÜHLEN oder HEIZEN kalte bzw. warme Luft ab.



■ So wird der POWERFUL-Modus gestartet

- Drücken Sie während des Betriebs auf  (POWERFUL-Taste). „“ wird auf dem LCD-Display angezeigt.

POWERFUL-Modus endet in 20 Minuten. Anschließend nimmt das Gerät den Betrieb mit den Einstellungen auf, die vor dem POWERFUL-Modus verwendet wurden.

■ So wird der POWERFUL-Modus beendet

- Drücken Sie die Taste ① (START/STOPP). Oder
- Drücken Sie erneut auf  (POWERFUL-Taste).

Der POWERFUL-Modus wird beendet.

„“ wird nicht mehr auf dem LCD-Display angezeigt.

HINWEIS



- Beim Auswählen von Betriebszeit-, ECO-, Geräuscharm- oder LEAVE-HOME-Modus wird der POWERFUL-Betrieb beendet.
- Im POWERFUL-Modus wird die Kapazität der Klimaanlage nicht erhöht,
 - wenn das Gerät bereits die maximale Kapazität ausschöpft.
 - bevor der Entfrostonbetrieb aufgenommen wird (wenn die Klimaanlage im HEIZEN-Modus läuft).
- Nach dem automatischen Neustart wird der POWERFUL-Modus beendet und die vorangegangene Betriebsart wieder aufgenommen.
- Bei Verbindungen mit mehreren Modellen funktioniert der POWERFUL-Modus je nach Betriebsbedingungen möglicherweise nicht.

GERÄUSCHARMER BETRIEB

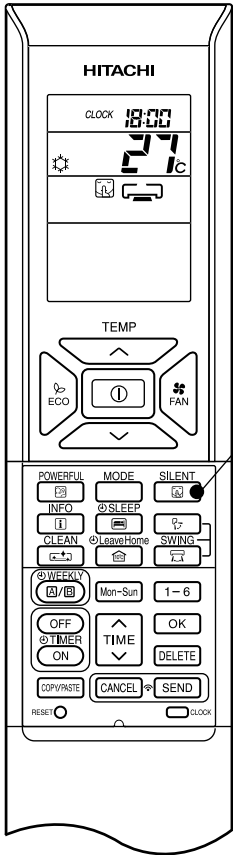
- Durch Drücken der  (GERÄUSCHARM)-Taste im Modus AUTO, HEIZEN, ENTFEUCHTEN, KÜHLEN oder LÜFTER wird die Lüfterdrehzahl zu sehr niedrig geändert.



■ So wird der GERÄUSCHARM-Modus gestartet

- Drücken Sie während des Betriebs auf  (GERÄUSCHARM-Taste).
„“ wird auf dem LCD-Display angezeigt. Die Lüfterdrehzahl ist sehr niedrig.

■ So wird der GERÄUSCHARM-Modus beendet



- Drücken Sie die  (START/STOPP)-Taste. Oder
- Drücken Sie die Taste  (LEISE) erneut oder  die Taste (LÜFTERDREHZAHL).

Der Betrieb kehrt vor dem Beginn des GERÄUSCHARM-Modus zur vorangegangenen Lüfterdrehzahl zurück.

Der GERÄUSCHARM-Modus wird beendet.

„“ wird nicht mehr auf dem LCD-Display angezeigt.

HINWEIS

- Beim Auswählen des POWERFUL-Modus wird der GERÄUSCHARM-Modus beendet. Vor dem Beginn des GERÄUSCHARM-Modus kehrt die Lüfterdrehzahl zur vorangegangenen Lüfterdrehzahl zurück.
- Nach dem automatischen Neustart wird der GERÄUSCHARM-Modus abgebrochen. Vor dem Beginn des GERÄUSCHARM-Modus kehrt die Lüfterdrehzahl zur vorangegangenen Lüfterdrehzahl zurück.
- Während des Betriebs mit der Lüfterdrehzahl  (GERÄUSCHARM), wird beim Drücken von  (GERÄUSCHARM-Taste) die Lüfterdrehzahl nicht geändert.



Es gibt zwei Arten von ECO-MODUS, einmal mit Sensor und einmal ohne Sensor (abhängig vom Modell). Unter [Namen und Funktionen jedes Teils] in der Gerätebedienungsanleitung können Sie herausfinden, ob Ihr Gerät mit einem Sensor ausgestattet ist, und die entsprechenden Anweisungen zum ECO-MODUS nachlesen.

ECO-MODUS

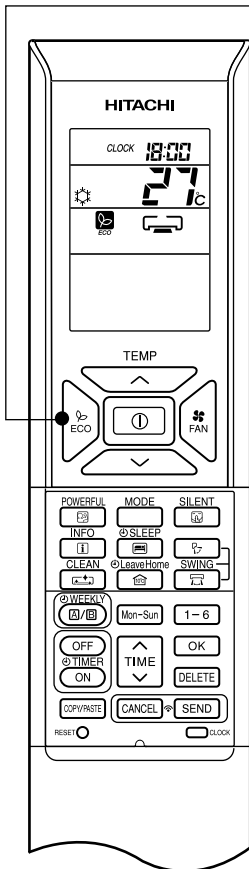

Der ECO-Modus stellt eine Energiesparfunktion dar, da die eingestellte Temperatur automatisch geändert und der maximale Stromverbrauch reduziert wird.



1



- Durch Drücken auf  (ECO-Taste) im AUTO-, HEIZEN-, ENTFEUCHTEN- oder KÜHLEN-Betrieb läuft die Klimaanlage im „ECO“-Modus.

So wird der ECO-Modus gestartet

- Drücken Sie während des Betriebs auf  (ECO-Taste).
„“ wird auf dem LCD-Display angezeigt.
Die Raumeinheit gibt einen Signalton aus.

Im Energiesparmodus wird zunächst die eingestellte Temperatur automatisch erhöht oder gesenkt und der Stromverbrauch reduziert. Diese Funktion kann je nach verbundenem Außengerät variieren.

So wird der ECO-Modus beendet

- Drücken Sie die  (START/STOPP)-Taste. Oder
- Drücken Sie erneut auf  (ECO-Taste).
„“ wird nicht mehr auf dem LCD-Display angezeigt.
Die Raumeinheit gibt einen Signalton aus.

HINWEIS

- Die ECO-Funktion wird nicht genutzt, wenn der Stromverbrauch niedrig ist.
- Durch Drücken auf die (POWERFUL)-Taste wird der ECO-Modus beendet.
- Nach dem automatischen Neustart wird der ECO-Modus beendet und der vorangegangene Modus wiederaufgenommen.
- Bei Verbindungen mit mehreren Modellen wird der Energiesparbetrieb ausschließlich durch das automatische Erhöhen oder Senken der eingestellten Temperatur geändert. Die Effektivität des ECO-Modus hängt jedoch von den Betriebsbedingungen ab.

■ ECO-MODUS mit Sensor

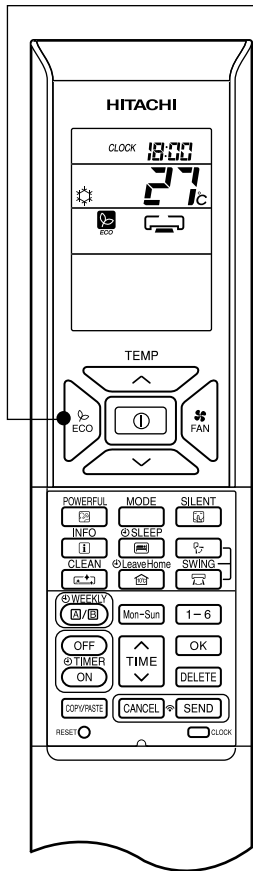

Der Sensor erkennt, ob sich Personen im Raum befinden. Wenn niemand anwesend ist, wird automatisch der Energiesparbetrieb gestartet, indem die Temperatur in zwei Schritten angepasst wird.





1

- Durch Drücken auf  (ECO-Taste) im AUTO-, HEIZEN-, ENTFEUCHTEN- oder KÜHLEN-Betrieb läuft die Klimaanlage im „ECO“-Modus.

■ So wird der ECO-Modus gestartet

- Drücken Sie während des Betriebs auf  (ECO-Taste). „“ wird auf dem LCD-Display angezeigt.
Es ertönt ein Signalton über das Innengerät, und die (ECO)-Lampe des Innengeräts leuchtet auf.
Der Sensor startet mit der Erkennung, ob sich Personen im Raum befinden.

■ So wird der ECO-Modus beendet

- Drücken Sie die  (START/STOPP)-Taste. Oder
- Drücken Sie erneut auf  (ECO-Taste). „“ wird nicht mehr auf dem LCD-Display angezeigt.
Das Innengerät gibt einen Signalton aus, und die (ECO)-Leuchte am Innengerät wird deaktiviert.

Wenn 20 Minuten lang niemand anwesend ist, wird die Temperatur automatisch für den Energiesparbetrieb gesenkt. Wenn 60 Minuten niemand anwesend ist, wird die Temperatur weiter gesenkt.

Kühlbetrieb [Diagrammdarstellung nur zur Illustration]

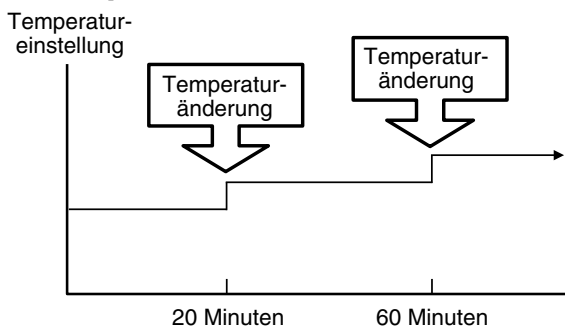

Heizbetrieb [Diagrammdarstellung nur zur Illustration]

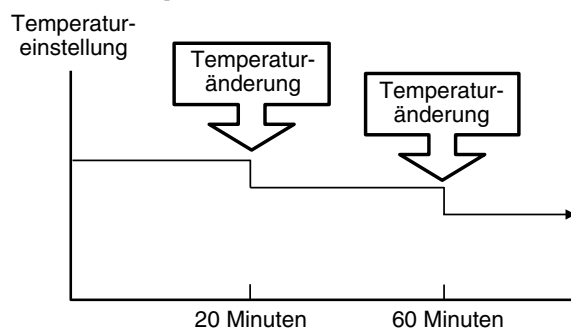

Das Gerät kehrt zum Normalbetrieb zurück, wenn der Sensor menschliche Bewegungen erkennt.

HINWEIS

- Durch Drücken auf die (POWERFUL)-Taste wird der ECO-Modus beendet.
- Nach dem automatischen Neustart wird der ECO-Modus beendet und der vorangegangene Modus wiederaufgenommen.

10°C LEAVE HOME (LH)-MODUS

Verhindern Sie, dass die Raumtemperatur zu stark abfällt, wenn niemand zu Hause ist. Die Werkseinstellung beträgt 10 °C, kann aber zwischen 10 °C und 16 °C frei gewählt werden.

Dieser Modus kann mit den Einstellungen „Durchgehender Betrieb“ oder „Tage-Timer-Betrieb“ betrieben werden. Bitte verwenden Sie „Tage-Timer-Betrieb“, um die Anzahl der Tage auf bis zu 99 Tage zu erhöhen.

DEUTSCH

Durchgehender Betrieb

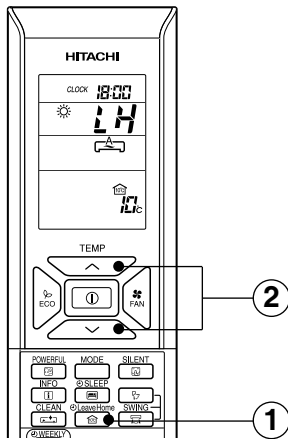

Tage-Timer-Betrieb

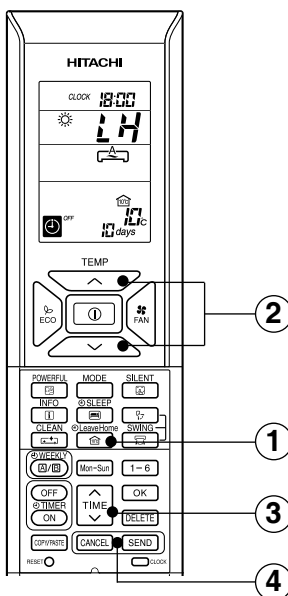





■ So wird der LEAVE-HOME-Modus gestartet

Option 1. Durchgehender Betrieb.

- ① Drücken Sie während Stopp oder Betrieb auf  (LEAVE-HOME-Taste). Die Raumtemperatureinstellung beträgt 10 °C und der Heizvorgang beginnt.
- ② Stellen Sie die gewünschte Raumtemperatur über die TEMPERATUR-Tasten ein. Die Temperaturstufe kann zwischen 10 °C und 16 °C eingestellt werden.
„☀“, „LH“, „A“, „10°C“, „SET TEMPERATURE“ wird auf der LCD-Anzeige angezeigt.

Option 2. Tage-Timer-Betrieb.

- ① Drücken Sie während Stopp oder Betrieb auf  (LEAVE-HOME-Taste). Die Raumtemperatureinstellung beträgt 10 °C und der Heizvorgang beginnt.
- ② Stellen Sie die gewünschte Raumtemperatur über die TEMPERATUR-Tasten ein. Die Temperaturstufe kann zwischen 10 °C und 16 °C eingestellt werden.
„☀“, „LH“, „A“, „10°C“, „SET TEMPERATURE“ wird auf der LCD-Anzeige angezeigt.
- ③ Stellen Sie ggf. die Anzahl der Betriebstage (1 bis 99 Tage) ein.
Drücken Sie die Taste  (ZEIT), um die Anzahl der Tage auszuwählen.
Die Anzahl der Tage blinkt.
* Drücken Sie die Taste „^ (AUFWÄRTS)“ oder „v (ABWÄRTS)“, um die Anzahl der Tage zwischen 1 Tag und 99 Tage einzustellen.
* Der Tag wird gezählt, wenn die Uhr 0:00 anzeigt.
- ④ Drücken Sie die Taste  (SENDEN), um die Anzahl der Betriebstage zu bestätigen. Die Anzeige für die Anzahl an Betriebstagen hört auf zu blinken.
Drücken Sie auf  (STORNIEREN), um die Anzahl an Betriebstagen zurückzusetzen oder den durchgehenden Betrieb auszuwählen.

So wird der LEAVE-HOME-Modus beendet

- Drücken Sie auf  (START/STOPP-Taste). Oder
- Drücken Sie erneut auf  (LEAVE-HOME-Taste).
Kehren Sie zur vorherigen Betriebsart zurück. Oder
- Wechseln Sie durch Drücken der Taste  (MODUS) zu einem anderen Betriebsmodus.

HINWEIS

- Wenn die Anzahl an Betriebstagen für Leave Home erreicht wird oder Sie die Leave Home-Taste erneut drücken, wird die Einheit im vorangegangenen Modus betrieben.
- Im Leave-Home-Modus können die Lüfterdrehzahl und die Position des horizontalen Luftdeflektors nicht geändert werden.
- Durch Drücken der Leave Home-Taste wird die Verwendung von Wochen-Timer oder Einmal-Timer beendet.
- Nach einem Stromausfall werden nach dem automatischen Neustart alle Einstellungen für die Anzahl an Betriebstagen zurückgesetzt, und das Gerät läuft im durchgehenden Betrieb.
- Der POWERFUL-, GERÄUSCHARM- und ECO-Modus ist im Leave-Home-Modus nicht möglich.
- Für mehrere Verbindungen
 - Die Modi VENTILATOR/KÜHLEN/ENTFEUCHTEN und Leave Home können nicht gleichzeitig gewählt werden. Das zuerst eingeschaltete Gerät hat Priorität. Die anderen Geräte wechseln in den Standby-Modus.
 - Der Heizbetrieb kann zusammen mit dem Leave-Home-Modus genutzt werden.
 - Wenn für zwei oder mehr Räume der Leave-Home-Modus gewählt wurde, kann die im Leave-Home-Modus eingestellte Temperatur unter Umständen nicht erreicht werden. Dies hängt zudem von der Außentemperatur ab.

SAUBER (ONE-TOUCH-CLEAN)-MODUS

Trocknen des Wärmetauschers innen nach dem Kühlen, um Schimmel vorzubeugen.

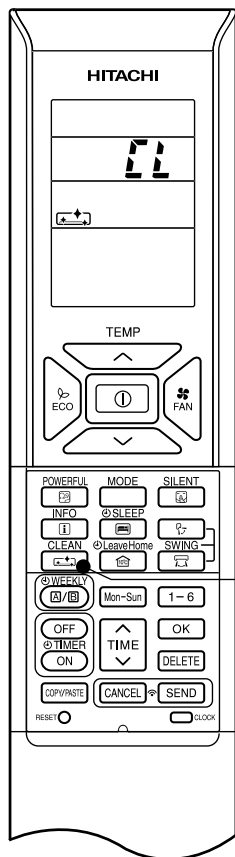

■ So wird der SAUBER-Modus gestartet

- Drücken Sie die  (SAUBER)-Taste, wenn die Einheit ausgeschaltet ist. Die für den One-Touch-Clean-Modus erforderliche Zeit beträgt 60 Minuten. Während dieses Vorgangs sind die Modi HEIZEN und LÜFTER aktiv. Im One-Touch-Clean-Modus blinkt die Betriebsanzeige.

„“, „“ wird auf dem LCD-Display angezeigt.

■ So wird der SAUBER-Modus beendet

- Drücken Sie die Taste  (START/STOPP). Oder
- Drücken Sie erneut auf  (SAUBER-Taste).

HINWEIS

- Nach dem Ende des SAUBER-Modus wird das Gerät automatisch abgeschaltet.
- Wenn der Wochen-Timer oder der Einmal-Timer eingestellt ist, müssen sie vor dem Ausführen der SAUBER-Funktion beendet werden.
- Wenn Sie bei mehreren Verbindungen die  (REINIGEN)-Taste drücken, wird der Betrieb auf den Modus LÜFTER beschränkt.
- Wenn bei mehreren Verbindungen in einem Raum zunächst die SAUBER-Funktion ausgeführt wird, können in den anderen Räumen die Modi KÜHLEN, ENTFEUCHTEN oder LÜFTER genutzt werden. Wenn in den anderen Räumen jedoch der Modus HEIZEN eingesetzt werden muss, arbeitet die Klimaanlage im STANDBY-Modus. Nach Abschluss des Modus REINIGEN wird der Modus HEIZEN gestartet.



TIMER-BETRIEB (TIMER EIN/AUS)

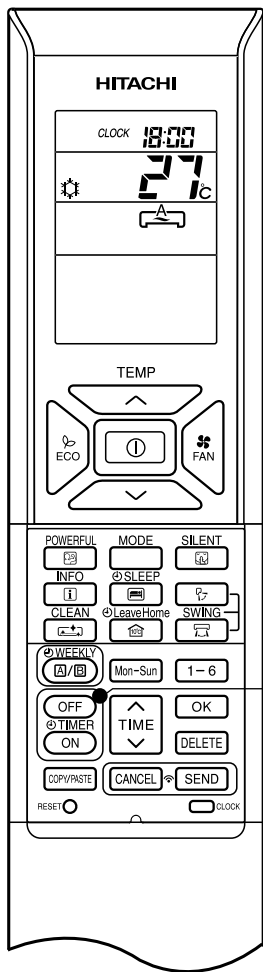

AUSSCHALT-TIMER

Sie können das Gerät so einrichten, dass es zu einer vorgegebenen Uhrzeit ausgeschaltet wird.

1. Drücken Sie die Taste (AUS-TIMER). und **0:00** blinken im Display.
2. Stellen Sie die Abschaltzeit mit der Taste (ZEIT) ein.
3. Richten Sie die Fernbedienung nach dem Einstellen auf das Innengerät, und drücken Sie die (SENDEN)-Taste.

und „Uhrzeit einstellen“ leuchten auf, anstatt zu blinken.

Es ertönt ein Signalton über das Innengerät, und die (TIMER)-Lampe des Innengeräts leuchtet auf.

EINSCHALT-TIMER

Das Gerät wird zu den vorgegebenen Uhrzeiten eingeschaltet.

1. Drücken Sie auf (AUSSCHALT-TIMER-Taste). und **0:00** blinken auf dem Display.
2. Stellen Sie die Aktivierungszeit mit der Taste (ZEIT) ein.
3. Richten Sie die Fernbedienung nach dem Einstellen auf das Innengerät, und drücken Sie die (SENDEN)-Taste.

und die voreingestellte Uhrzeit leuchten auf, anstatt zu blinken.

Es ertönt ein Signalton über das Innengerät, und die (TIMER)-Lampe des Innengeräts leuchtet auf.

TIMER EIN/AUS

- Das Gerät wird zu den vorgegebenen Uhrzeiten ein- und ausgeschaltet (bzw. aus- und eingeschaltet).
- Das Umschalten erfolgt zuerst zu der eingestellten Uhrzeit, die am frühesten eintritt.
- Das Pfeilsymbol, das auf dem Display erscheint, gibt die Reihenfolge der Umschaltvorgänge an.

1. Drücken Sie die Taste (AUS-TIMER), sodass und **0:00** im Display blinken.
2. Stellen Sie die Abschaltzeit mit der Taste (ZEIT) ein. Richten Sie die Fernbedienung nach dem Einstellen auf das Innengerät, und drücken Sie die (SENDEN)-Taste.
3. Drücken Sie auf (EINSCHALT-TIMER-Taste), sodass und die voreingestellte Ausschaltzeit aufleuchten.
- und **0:00** blinken.
4. Stellen Sie die Aktivierungszeit mit der Taste (ZEIT) ein.
5. Richten Sie die Fernbedienung nach dem Einstellen auf das Innengerät, und drücken Sie die (SENDEN)-Taste.
- und die eingestellte Einschaltzeit leuchten auf, anstatt zu blinken.

Es ertönt ein Signalton über das Innengerät, und die (TIMER)-Lampe des Innengeräts leuchtet auf.

■ Der Timer kann auf drei Arten verwendet werden: AUS-Timer, EIN-Timer und EIN/AUS (AUS/EIN)-Timer. Stellen Sie zuerst die aktuelle Uhrzeit ein, da diese als Bezugspunkt verwendet wird.

■ So stornieren Sie eine Reservierung

- Richten Sie das Infrarotfenster der Fernbedienung auf das Innengerät und drücken (STORNIEREN-Taste).
- und die eingestellte Aktivierungs- oder Abschaltzeit erlöschen mit einem akustischen Signal, und die Leuchte (TIMER) an der Raumeinheit erlischt.

HINWEIS

- Der Benutzer kann nur jeweils einen Timer-Modus festlegen: den AUS-Timer, den EIN-Timer oder den EIN/AUS-Timer.
- Wenn bei bereits eingestelltem WOCHEN-TIMER zusätzlich der EINMAL-TIMER aktiviert wird, hat der EINMAL-TIMER Priorität. Wenn der Betrieb des EINMAL-TIMER abgeschlossen wurde, wird der WOCHEN-TIMER aktiviert.



ECO-RUHE-TIMER-MODUS

Der Timer kann auf bis zu 7 Stunden eingestellt werden.

Wenn Sie die (RUHE)-Taste während des Modus AUTO, HEIZEN, ENTFEUCHTEN, KÜHLEN oder LÜFTER drücken, schaltet die Einheit die Raumtemperatur um und reduziert die Lüfterdrehzahl. Dies führt zu Energieeinsparungen.

Stellen Sie die aktuelle Uhrzeit ein, bevor Sie den ECO-RUHE-TIMER verwenden.

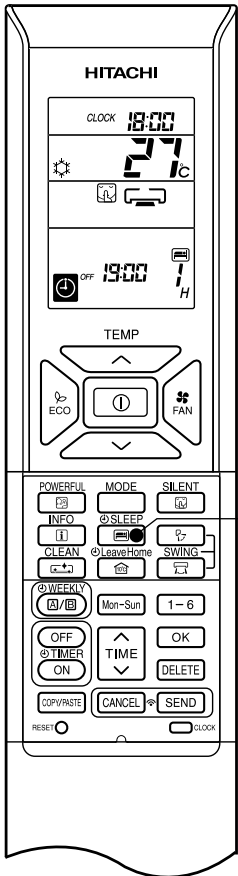

Starten des ECO-RUHE-TIMERS

Drücken Sie während des Betriebs die Taste (RUHE).

- „“, „“, „“, „“, AUS, Deaktivierungszeit, „“ und die Stunde werden auf dem Display der Fernbedienung angezeigt.
- Bei aktiviertem ECO-RUHE-TIMER dreht sich der Lüfter sehr langsam.
- Die Raumeinheit gibt einen Signalton aus, und die Leuchte (TIMER) an der Raumeinheit leuchtet auf.

Drücken Sie wiederholt die (RUHE)-Taste. Die Stunden werden wie folgt geändert:

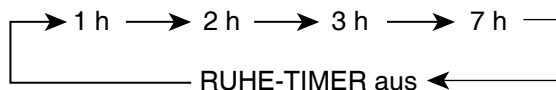

- Bei aktivem ECO-RUHE-TIMER wird die Klimaanlage für die angegebene Anzahl von Stunden weiter betrieben und dann ausgeschaltet.
- Wurde der ECO-RUHE-TIMER eingestellt, zeigt das Display der Fernbedienung die Abschaltzeit an.



Beispiel: Wird der ECO-RUHE-TIMER um 18 Uhr auf eine Stunde eingestellt, erfolgt die Deaktivierung um 19 Uhr.

So brechen Sie den ECO-RUHE-TIMER ab

Drücken Sie die Taste (START/STOPP).

- Die Raumklimaanlage wird ausgeschaltet.

Drücken Sie erneut die (RUHE)-Taste, bis „“, „“, „“, „“, Deaktivierungszeit, „“ und die Stunde auf dem Display der Fernbedienung erlöschen.

Drücken Sie die Taste (ABBRECHEN).

- Das Innengerät gibt einen Signalton aus, und die (TIMER)-Leuchte am Innengerät wird deaktiviert.
- Der RUHE-TIMER wird deaktiviert.



ECO-RUHE-TIMER-MODUS

So stellen Sie ECO-RUHE-TIMER und EIN-TIMER ein

Die Klimaanlage wird durch den ECO-RUHE-TIMER deaktiviert und durch den EIN-TIMER aktiviert.

1. Stellen Sie den EIN-TIMER ein.
2. Drücken Sie die (RUHE)-Taste, und stellen Sie den ECO-RUHE-TIMER ein.



Beispiel:
In diesem Fall wird die Klimaanlage in zwei Stunden (um 1:38 Uhr) aus- und um 6 Uhr am nächsten Morgen wieder eingeschaltet.

So brechen Sie ECO-RUHE-TIMER und EIN-TIMER ab

Richten Sie die Fernbedienung auf das Innengerät, und drücken Sie die (ABBRECHEN)-Taste.

- „ „, „ „, „ „, AUS, Deaktivierungszeit, „ „, Stunde, EIN und Einstellzeit des EIN-TIMERS erlöschen auf dem Display der Fernbedienung.
- Das Innengerät gibt einen Signalton aus, und die (TIMER)-Leuchte am Innengerät wird deaktiviert.
- ECO-RUHE-TIMER- und EIN-TIMER-Reservierungen werden abgebrochen.

30 Minuten nach dem Einstellen des ECO-RUHE-TIMERS wird die Drehzahl des Außenlüfters verringert, um die Geräuscentwicklung zu minimieren und für Komfortbetrieb zu sorgen.
 Eine Stunde nach Einstellen des ECO-RUHE-TIMERS wird die Einstelltemperatur leicht verändert. Der Umfang dieser Veränderung variiert je nach Art der Klimaanlage.
 Diese automatischen Änderungen tragen zur Energieersparnis bei und beeinträchtigen den Komfort nicht.
 Das Niveau des Energieverbrauchs variiert je nach Außentemperatur, Raumtemperatur, Einstelltemperatur oder Art der Klimaanlage.

Kühlbetrieb [Diagrammdarstellung nur zur Illustration]

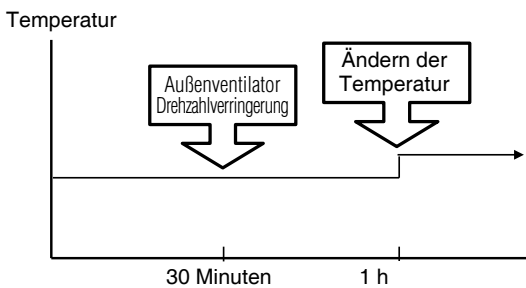

Heizbetrieb [Diagrammdarstellung nur zur Illustration]

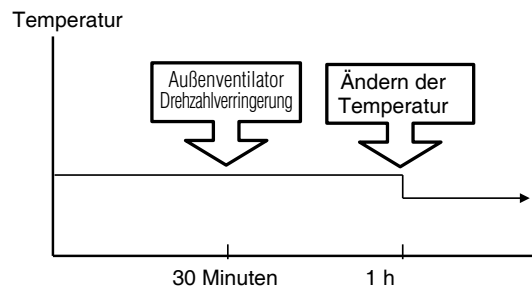

HINWEIS

- Wird der ECO-RUHE-TIMER eingestellt, wenn der AUS-TIMER oder der EIN-/AUS-TIMER bereits eingestellt sind, wird der ECO-RUHE-TIMER anstelle des AUS- oder EIN-/AUS-TIMERS aktiv.



WOCHEN-TIMER-BETRIEB

- Sie können Modus A oder Modus B auswählen. Für jeden Modus können pro Tag bis zu 6 Programme eingestellt werden. Insgesamt können maximal 42 Programme für eine Woche für jeden Modus eingestellt werden.
- Werden Kalender und Uhr nicht eingestellt, kann die Reservierungseinstellung für den WOCHEN-TIMER nicht vorgenommen werden.
- Werden Kalender und Uhr nicht richtig eingestellt, funktioniert der WOCHEN-TIMER nicht korrekt.
- Die Reservierung für Kalender und Uhr muss vor der Aktivierung des WOCHEN-TIMERS definiert werden.

Schritt 1: Stellen Sie den Reservierungsplan für die Fernbedienung ein. Senden Sie die eingetragene Reservierung an die Raumeinheit, und aktivieren Sie diese.

Schritt 2: Wählen Sie Modus A oder Modus B, und aktivieren oder deaktivieren Sie den WOCHEN-TIMER.

Schritt 3: Kopieren und Abbrechen des Reservierungsplans

Schritt 1: Stellen Sie den Reservierungsplan für die Fernbedienung ein. Senden Sie die eingetragene Reservierung an die Raumeinheit, und aktivieren Sie diese.

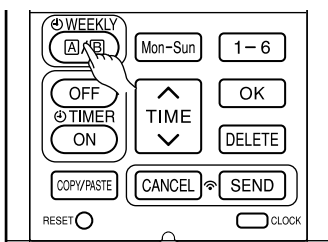

1

2

■ So stellen Sie einen WOCHEN-TIMER ein

1. Wählen Sie Modus A oder Modus B aus.

Drücken Sie die Taste (WÖCHENTLICH). WEEKLY leuchtet auf. **A** und blinken in der Anzeige. (Modus A ist ausgewählt).

Drücken Sie die Taste (WÖCHENTLICH) erneut. **B** und blinken in der Anzeige. (Modus B ist ausgewählt).

- Wurde keine Reservierung vorgenommen, erscheinen ON/OFF, , nicht.
- Wurde eine Reservierung vorgenommen, erscheinen EIN/AUS, , nicht.

2. Stellen Sie ein Programm ein.

Halten Sie die Taste (WÖCHENTLICH) für ca. drei Sekunden gedrückt. Der Auswahlmodus kann geändert werden.

, Tag: Monat, Programmnummer: 1, EIN/AUS, Einstellungszeit und Einstellungstemperatur blinken in der Anzeige.

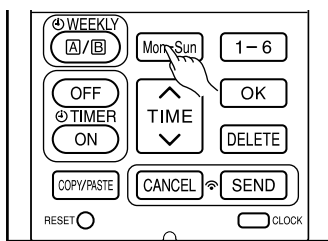

3

3. Wählen Sie den gewünschten Wochentag aus.

Drücken Sie die (TAG)-Taste.

Der Tag wechselt von Mon → Die → Mit → Don → Fre → Sam → Son → Mon, Die, Mit, Thu, Fre, Sam, Son [Ganze Tage] → Mon, Die, Mit, Don, Fre [Wochentag] → Sam, Son [Wochenende] → Mon → Die

Wählen Sie [Ganze Tage] für eine tägliche Reservierung.

Wählen Sie [Wochentag] für eine Reservierung von Montag bis Freitag.

Wählen Sie [Wochenende] für eine Reservierung am Samstag und Sonntag.

- Nach dem Einstellen der Reservierung können Sie die Werte gleichzeitig prüfen und bearbeiten.

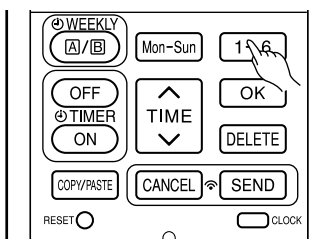

4

4. Drücken Sie die Taste , um eine Programmnummer auszuwählen.

Die Nummer wechselt zwischen 1 → 2 → 3 → 4 → 5 → 6 → 1 → 2

- Wurde die Programmnummer eingestellt, führen Sie die oben angegebenen Schritte aus, um Änderungen vorzunehmen.

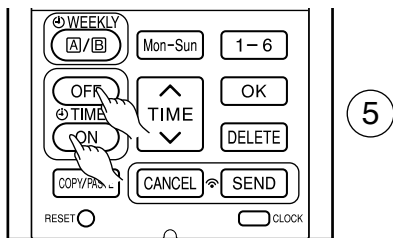

5. Drücken Sie die Taste (EIN-AUS-TIMER), um EIN-TIMER oder AUS-TIMER auszuwählen.

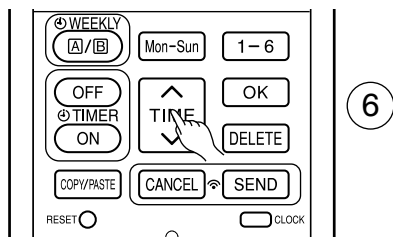

6. Drücken Sie die Taste (ZEIT), um die Zeitreservierung einzustellen.

7. Drücken Sie die Taste (TEMP \wedge oder \vee), um die Temperaturreservierung einzustellen.

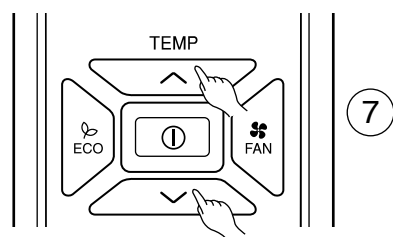

8. Drücken Sie die Taste (OK). Die Reservierungen sind eingestellt. Tag, Programmnummer, EIN-Reservierung und Einstelltemperatur leuchten auf. blinkt fortlaufend. Ist die Reservierung nicht vollständig, werden die Einstellungen nicht im Speicher abgelegt.

Wenn Sie die Reservierung fortsetzen möchten, drücken Sie die Tasten .

Führen Sie die Schritte 3 bis 8 für die Reservierung aus.

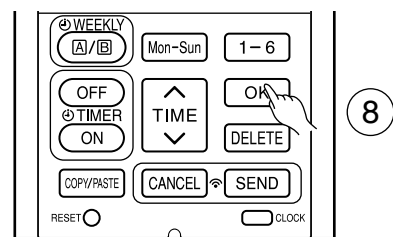

9. Wurden alle Reservierungen eingestellt, drücken Sie die (SENDEN)-Taste ca. drei Sekunden lang, während Sie die Fernbedienung auf das Innengerät richten. Die Timer-Leuchte an der Raumeinheit blinkt schnell. Gibt die Raumeinheit einen Signalton aus, leuchtet die TIMER-Leuchte.

Stellen Sie sicher, dass die TIMER-Leuchte leuchtet.

Dies zeigt an, dass die Reservierung in der Raumeinheit gespeichert und dass die Timer-Funktion abgeschlossen wurde.

Der Reservierungsinhalt erscheint auf dem Display der Fernbedienung.

- Leuchtet die TIMER-Leuchte am Innengerät nicht auf, richten Sie die Fernbedienung auf das Innengerät, und drücken Sie die (SENDEN)-Taste ca. drei Sekunden lang.
- **ACHTUNG!** Drücken Sie während der Reservierungseinstellung nicht die Taste (ABBRECHEN), da damit alle Reservierungsinhalte verloren gehen.
- Die Reservierungsinhalte werden erst dann in der Raumeinheit gespeichert, wenn die Taste (SENDEN) gedrückt wurde.

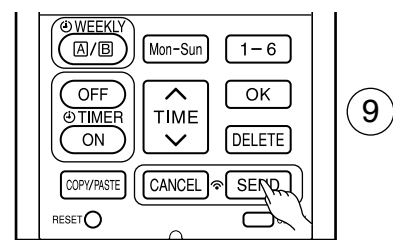

HINWEIS

- Sie können bis zu sechs Programme pro Tag einrichten. Die Einstellungen für EIN- und AUS-TIMER je Programmnummer können beliebig gewählt werden. Wenn Sie die (SENDEN)-Taste drücken, werden EIN- und AUS-Timer je Programmnummer so angeordnet, dass Programm 1 den frühesten und Programm 6 den spätesten Zeitpunkt erhält. Ist die Einstellzeit gleich, erhalten die neuesten Reservierungsinhalte Priorität.
- **ACHTUNG!** Wird die Fernbedienung innerhalb von drei Minuten nach dem Einstellen der Reservierungen nicht genutzt und die (SENDEN)-Taste in dieser Zeit nicht gedrückt, gehen alle aktuellen Reservierungen verloren.

Schritt 2: Wählen Sie Modus A oder Modus B, und aktivieren oder deaktivieren Sie den WOCHEN-TIMER.

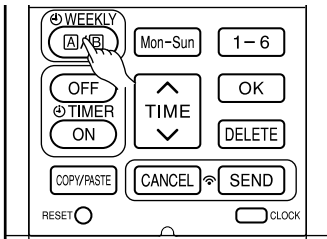

1

2

■ Auswählen von Modus A oder B des WÖCHENTLICHEN TIMERS

1. Drücken Sie die Taste (WÖCHENTLICH). **A** und blinken in der Anzeige. (In der Regel blinkt Modus A zuerst.)
2. Drücken Sie die Taste (WÖCHENTLICH) erneut. **B** und blinken in der Anzeige.
3. Wählen Sie Modus A oder Modus B aus. Halten Sie die Fernbedienung in Richtung des Innengeräts, und drücken Sie die (SENDEN)-Taste ca. drei Sekunden lang. Die Timer-Leuchte an der Raumeinheit blinkt schnell.

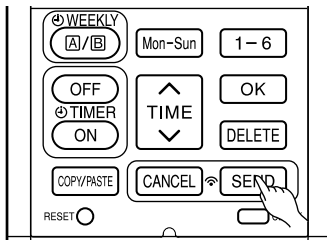

3

Gibt die Raumeinheit einen Signalton aus, leuchtet die TIMER-Leuchte.

Stellen Sie sicher, dass die Timer-Leuchte aufleuchtet.

Dies zeigt an, dass die Auswahl von Modus A oder B und der aktive WÖCHENTLICHE TIMER bestätigt wurden.

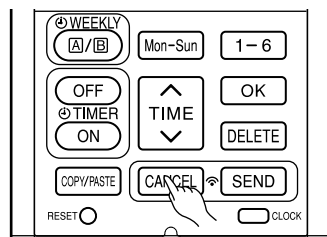

1

■ Einstellen des nicht aktiven WÖCHENTLICHEN TIMERS

1. Richten Sie die Fernbedienung auf das Innengerät, und drücken Sie die (ABBRECHEN)-Taste.
Die Raumeinheit gibt einen Signalton aus, und die TIMER-Leuchte erlischt. Die Reservierungsanzeige auf der Fernbedienung erlischt ebenfalls.
Dies weist darauf hin, dass der nicht aktive WÖCHENTLICHE TIMER bestätigt wurde.
- Wenn Sie den WÖCHENTLICHEN TIMER wieder aktivieren möchten, wiederholen Sie die Schritte unter „Auswählen von Modus A oder B der Einstellung für den WÖCHENTLICHEN TIMER“.

HINWEIS

- Beim Einstellen des EINMAL-TIMERS wird der WÖCHENTLICHE TIMER unterbrochen. Nach Abschluss des EINMAL-TIMERS wird der WÖCHENTLICHE TIMER aktiviert.
- Wird der EINMAL-TIMER abgebrochen, wird auch der WÖCHENTLICHE TIMER abgebrochen. Der WÖCHENTLICHE TIMER muss zur Aktivierung eingestellt werden.
- Nach dem automatischen Neustart wird der WÖCHENTLICHE TIMER abgebrochen. Der WÖCHENTLICHE TIMER muss zur Aktivierung eingestellt werden.

Schritt 3: Kopieren und Abbrechen des Reservierungsplans

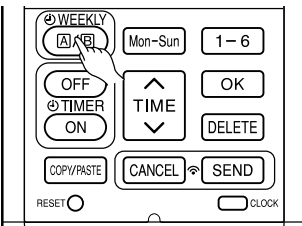

1

■ Kopieren und Einfügen

Das Bearbeiten der Reservierungsplanung wird durch das Kopieren von Daten von einem zum anderen Tag vereinfacht.

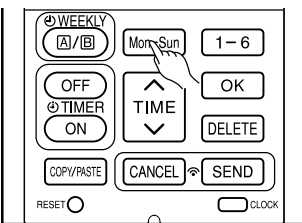

2

1. Drücken Sie die Taste **WEEKLY (A/B)** (WÖCHENTLICH), um Modus A oder B auszuwählen.

2. Drücken Sie die Taste **WEEKLY (A/B)** (WÖCHENTLICH) für ca. drei Sekunden, um mit der Bearbeitung des Reservierungsplans zu beginnen.

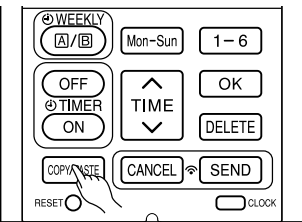

3

3. Drücken Sie die Taste **Mon-Sun** (TAG), um den zu kopierenden Wochentag auszuwählen.

4. Drücken Sie die Taste **COPY/PASTE** (KOPIEREN/EINFÜGEN). Anschließend blinkt „EINFÜGEN“ im Display.

* Drücken Sie die Taste **CANCEL** (ABBRECHEN), um den Modus KOPIEREN abzubrechen. Der normale Einstellungsmodus wird aktiviert.

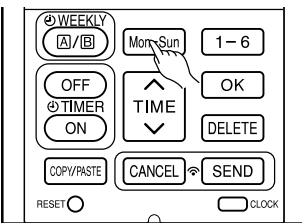

4

5. Drücken Sie die Taste **Mon-Sun** (TAG), um einen Wochentag zum Einfügen auszuwählen.

6. Drücken Sie die Taste **COPY/PASTE** (KOPIEREN/EINFÜGEN) erneut. Nur **🔴** blinkt im Display.

7. Wenn Sie mit dem Kopieren von Daten in andere Tage fortfahren möchten, drücken Sie

Mon-Sun oder **1-6** oder **TIME** oder **TIMER ON**.

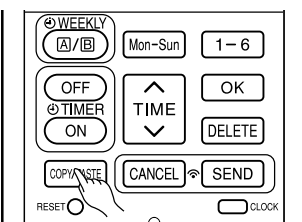

5

Beginnen Sie dann ab Schritt 3.

8. Drücken Sie nach dem Abschluss von Kopieren und Einfügen drei Sekunden lang die **SEND** (SENDEN)-Taste. Richten Sie dabei die Fernbedienung auf das Innengerät. Die Timer-Leuchte an der Raumeinheit blinkt schnell.

Wenn die Raumeinheit einen Signalton ausgibt, leuchtet die TIMER-Leuchte auf.

Stellen Sie sicher, dass die Timer-Leuchte aufleuchtet.

Leuchtet die TIMER-Leuchte nicht auf, drücken Sie erneut die Taste **SEND** (SENDEN).

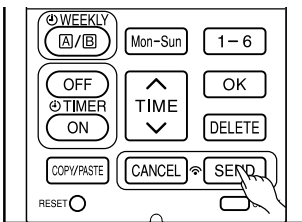

6

• Die Reservierungsdaten werden nicht geändert, wenn die Taste **SEND** (SENDEN) nicht gedrückt wird.

HINWEIS

- Liegen keine Reservierungsdaten vor, können keine Daten von einem Tag zum anderen kopiert werden.

Schritt 3: Kopieren und Abbrechen des Reservierungsplans

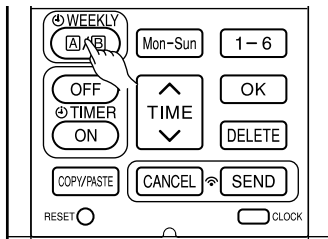

1

- Löschen der WÖCHENTLICHEN TIMER-Daten.

[Löschen einer Programmnummerreservierung]

2

1. Drücken Sie die Taste **WEEKLY A/B** (WÖCHENTLICH), um Modus A oder B auszuwählen.
2. Drücken Sie die Taste **WEEKLY A/B** (WÖCHENTLICH) drei Sekunden lang, um mit der Bearbeitung des Reservierungsplans zu beginnen.

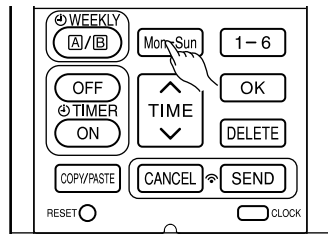

3

3. Drücken Sie die Taste **Mon-Sun** (TAG), um einen Wochentag zur Bearbeitung auszuwählen.
4. Drücken Sie die Taste **1-6**, um die Programmnummer auszuwählen. Die ausgewählte Programmnummer blinkt.
5. Drücken Sie die Taste **DELETE** (LÖSCHEN). Die Reservierung aller Programmnummern wird gelöscht.

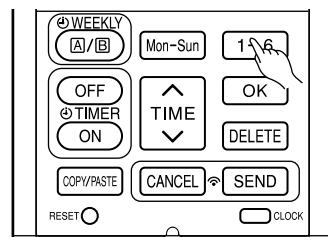

4

6. Drücken Sie nach dem Löschen drei Sekunden lang die **SEND** (SENDEN)-Taste. Richten Sie dabei die Fernbedienung auf das Innengerät. Die Timer-Leuchte an der Raumeinheit blinkt schnell.
Gibt die Raumeinheit einen Signalton aus, leuchtet die TIMER-Leuchte.

Stellen Sie sicher, dass die TIMER-Leuchte aufleuchtet.

- Die Reservierung wird nicht geändert, wenn die Taste **SEND** (SENDEN) nicht gedrückt wird.

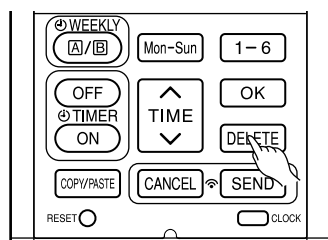

5

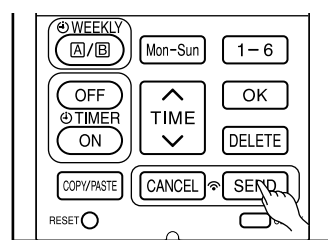

6



WOCHEN-TIMER-BETRIEB

Schritt 3: Kopieren und Abbrechen des Reservierungsplans

[Löschen einer Tagesreservierung]

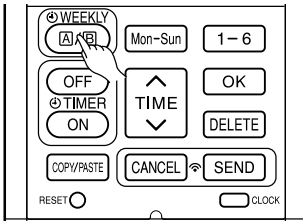

1

1. Drücken Sie die Taste **WEEKLY (A/B)** (WÖCHENTLICH), um Modus A oder B auszuwählen.

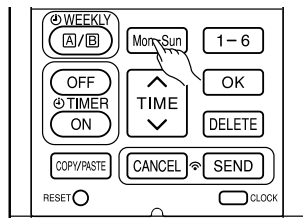

2

2. Drücken Sie die Taste **WEEKLY (A/B)** (WÖCHENTLICH) drei Sekunden lang, um mit der Bearbeitung des Reservierungsplans zu beginnen.

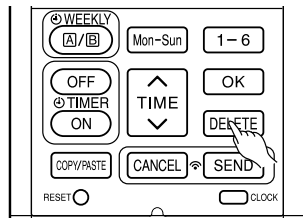

3

3. Drücken Sie die Taste **Mon-Sun** (TAG), um einen Wochentag zur Bearbeitung auszuwählen.

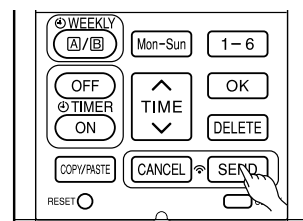

4

4. Drücken Sie die Taste **DELETE** (LÖSCHEN) ca. zehn Sekunden lang. Die Reservierungen für alle Programmnummern werden gelöscht.

- Wenn Sie die Taste nur kurz drücken, wird die Reservierung für eine Programmnummer gelöscht.

5. Drücken Sie nach dem Löschen drei Sekunden lang die **SEND** (SENDEN)-Taste. Richten Sie dabei die Fernbedienung auf das Innengerät. Die Timer-Leuchte an der Raumeinheit blinkt schnell.

Gibt die Raumeinheit einen Signalton aus, leuchtet die TIMER-Leuchte.

Stellen Sie sicher, dass die TIMER-Leuchte aufleuchtet.

- Die Reservierung wird nicht geändert, wenn die Taste **SEND** (SENDEN) nicht gedrückt wird.

[Löschen von Modus A oder B]

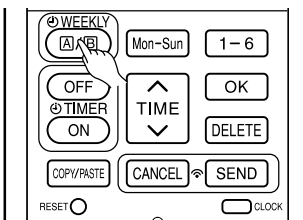

1

1. Drücken Sie die Taste **WEEKLY (A/B)** (WÖCHENTLICH), um Modus A oder B auszuwählen.

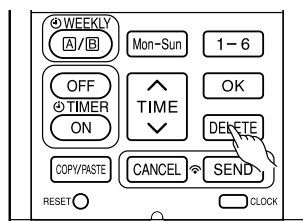



2

2. Richten Sie die Fernbedienung auf das Innengerät, und drücken Sie die **DELETE** (LÖSCHEN)-Taste ca. zehn Sekunden lang, während die Anzeige von Modus A oder B blinkt.

Gibt die Raumeinheit einen Signalton aus, erlöschen die Reservierungen für Modus A oder B.

HINWEIS

- Nach Löschen aller Reservierungen in der Fernbedienung und Drücken der **SEND** (SENDEN)-Taste, wird kein Signal an das Innengerät gesendet. Die TIMER-Leuchte bleibt aus, und die Reservierungen in der Raumeinheit werden nicht geändert.

- Durch Drücken der  (INFO)-Taste werden die Umgebungstemperatur der Fernbedienung und der monatliche Stromverbrauch auf der Fernbedienung angezeigt.
- Richten Sie die Fernbedienung nach dem Austauschen der Batterien auf das Innengerät, und drücken Sie die  (INFO)-Taste. Der aktuelle Kalender und die Uhrzeit des Innengeräts werden übertragen.
- Um Informationen vom Innengerät zu erhalten, muss die Entfernung zwischen der Fernbedienung und dem Empfänger der Innengeräte mindestens 2 Meter betragen.

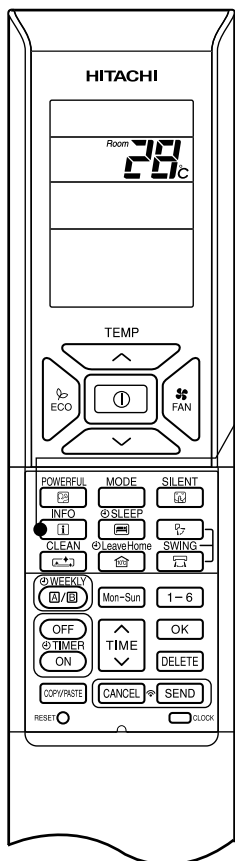

■ So prüfen Sie die Umgebungstemperatur der Fernbedienung

1

Drücken Sie auf  (INFO-Taste).

Die Temperatur wird 10 Sekunden lang angezeigt.

■ So wird der monatliche Stromverbrauch geprüft

Richten Sie die Fernbedienung auf den Empfänger des Innengeräts (nicht weiter als 2 Meter vom Innengerät entfernt), und drücken Sie die  (INFO)-Taste. Warten Sie 2 Sekunden auf die Übertragung des Signals.

Drücken Sie, während die Umgebungstemperatur der Fernbedienung angezeigt wird, mehrmals die  (INFO)-Taste. Das Display wird wie folgt angezeigt:

der Stromverbrauch dieses Monats für das Heizen → der Stromverbrauch des vergangenen Monats für das Heizen → der Stromverbrauch dieses Monats für das Kühlen → der Stromverbrauch des vergangenen Monats für das Kühlen → die Umgebungstemperatur der Fernbedienung → der Stromverbrauch dieses Monats für das Heizen

(in wiederkehrender Reihenfolge).

- Halten Sie die Fernbedienung näher an das Innengerät, falls die Anzeige nicht korrekt ist.
- Der angezeigte Wert dient nur zur Orientierung.



■ Der aktuelle Kalender und die Uhrzeit können vom Innengerät abgerufen werden

Richten Sie die Fernbedienung auf den Empfänger des Innengeräts (nicht weiter als 2 Meter vom Innengerät entfernt), und drücken Sie die  (INFO)-Taste. Warten Sie 2 Sekunden auf die Übertragung des Signals.

Prüfen Sie nach dem Empfang des aktuellen Kalenders und der Uhrzeit, ob die Daten korrekt sind, indem Sie auf  CLOCK (UHRZEIT-Taste) drücken.

- Wenn das Innengerät nicht mit Strom versorgt wird oder der Kalender und die Uhrzeit nicht eingestellt wurden, kann die INFO-Funktion nicht zum Senden und Empfangen von Informationen verwendet werden.

HINWEIS

- Im Fall einer Fehlfunktion der Klimaanlage wird durch Drücken der  (INFO)-Taste ein Fehlercode angezeigt. Richten Sie die Fernbedienung auf den Empfänger des Innengeräts (nicht weiter als 2 Meter vom Innengerät entfernt), und drücken Sie die  (INFO)-Taste. Warten Sie 2 Sekunden auf die Übertragung des Signals. Ein Fehlercode wird angezeigt. Teilen Sie den Fehlercode dem Service-Zentrum mit.
- Die Information „Monatlicher Energieverbrauch“ steht für 6-Raum-Multi-Systeme nicht zur Verfügung.
- Informationsfunktion zur Prüfung des monatlichen Stromverbrauchs. Wenn bei der Installation ein Stromausfall eintritt oder der Trennschalter EIN/AUS ist, stellen Sie die Uhr und den Kalender für jedes Innengerät (Gerät im Standby-Modus oder automatischer Neustart) für einfache oder mehrere Verbindungen ein, indem Sie die Taste  (START/STOP) drücken. Andernfalls wird der monatliche Stromverbrauch auf der Fernbedienung nicht angezeigt.

Die Fernbedienung kann zum Sperren des Modus HEIZEN (einschließlich LÜFTER), KÜHLEN (einschließlich LÜFTER) und ENTFEUCHTEN (einschließlich LÜFTER) eingestellt werden.

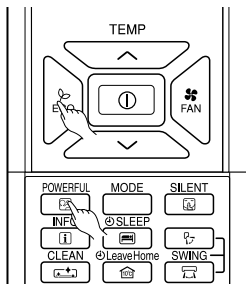

■ Methode zum Sperren des Modus HEIZEN (einschließlich VENTILATOR)

Drücken Sie gleichzeitig die Tasten (ECO) und (POWERFUL) ca. fünf Sekunden lang, wenn die Fernbedienung ausgeschaltet ist.

„☀️“, „🌀“ und „🔑“ werden ca. 10 Sekunden angezeigt. Später verbleiben „☀️“ und „🔑“.

Dies weist darauf hin, dass der Modus HEIZEN gesperrt ist.

Wenn Sie die (MODUS)-Taste drücken, werden „☀️“ oder „🌀“ angezeigt.

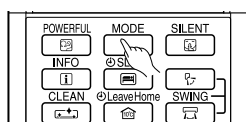

■ Methode zum Freigeben des Modus HEIZEN (einschließlich VENTILATOR)

Drücken Sie gleichzeitig die Tasten (ECO) und (POWERFUL) ca. fünf Sekunden lang, wenn die Fernbedienung ausgeschaltet ist.

Alle Betriebsmodussymbole werden ca. zehn Sekunden lang angezeigt. Anschließend wird das Betriebsmodussymbol vor dem Abbrechen angezeigt.

Dies weist darauf hin, dass der Modus HEIZEN freigegeben wurde.

■ Methode zum Freigeben der Modi KÜHLEN und ENTFEUCHTEN (einschließlich VENTILATOR)

Drücken Sie gleichzeitig die Tasten (ECO) und (GERÄUSCHARM) ca. fünf Sekunden lang, wenn die Fernbedienung ausgeschaltet ist.

„☀️“, „🌀“, „🌧️“, „🌀“ und „🔑“ werden ca. zehn Sekunden lang angezeigt. Später verbleiben „☀️“ und „🔑“.

Dies weist darauf hin, dass die Modi KÜHLEN und ENTFEUCHTEN gesperrt sind.

Wenn Sie die (MODUS)-Taste drücken, werden „☀️“, „🌀“ oder „🌧️“ angezeigt.

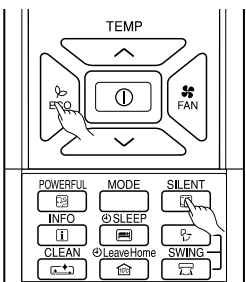

■ Methode zum Freigeben der Modi KÜHLEN und ENTFEUCHTEN (einschließlich VENTILATOR)

Drücken Sie gleichzeitig die Tasten (ECO) und (GERÄUSCHARM) ca. fünf Sekunden lang, wenn die Fernbedienung ausgeschaltet ist.

Alle Betriebsmodussymbole werden ca. zehn Sekunden lang angezeigt. Anschließend wird das Betriebsmodussymbol vor dem Abbrechen angezeigt.

Dies weist darauf hin, dass die Modi KÜHLEN und ENTFEUCHTEN freigegeben wurden.

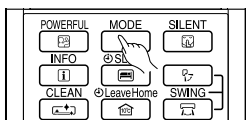

HINWEIS

- Die Funktion zum Sperren von Betriebsmodi wird nicht aktiviert, wenn die TIMER-Reservierungen aktiv sind. Deaktivieren Sie zunächst die TIMER-Reservierungen. Anschließend können Sie die Betriebsmodussperre aktivieren.
- Die Modi HEIZEN, KÜHLEN und ENTFEUCHTEN (einschließlich LÜFTER) können durch Drücken der (RESET)-Taste freigegeben werden. Wenn Sie jedoch die (RESET)-Taste drücken, werden alle in der Fernbedienung gespeicherten Informationen gelöscht. Sie müssen die erforderlichen Informationen ggf. neu einstellen.
- Bei mehreren Verbindungen haben die zuerst eingeschaltete Einheit und der Modus mit gesperrtem Modus HEIZEN Priorität. Die anderen Einheiten, die mit einem anderen Modus betrieben werden, verbleiben in BEREITSCHAFT, bis entweder die erste Einheit ausgeschaltet oder der gleiche Modus wie bei der ersten Einheit ausgewählt wird.

WARTUNG

⚠ VORSICHT

Reinigung und Wartung darf nur von qualifiziertem Fachpersonal durchgeführt werden. Vor dem Reinigen Betrieb beenden und Netzstrom ausschalten.

1. LUFTFILTER

Dafür sorgen, den Filter einmal alle zwei Wochen zu reinigen; dadurch wird Strom gespart. Wenn der Luftfilter mit Staub gefüllt ist, lässt die Luftzufuhr nach und die Kühlkapazität verringert sich. Außerdem entstehen Geräusche. Dafür sorgen, den Filter auf nachstehende Weise zu reinigen.

VORGEHENSWEISE

- 1** Die Stirntafel vorsichtig öffnen und den Filter herausnehmen.

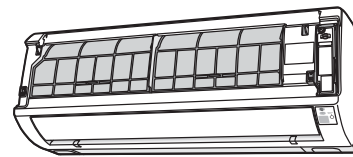

- 2** Mit einem Staubsauger Staub aus dem Luftfilter absaugen. Bei zu starker Verschmutzung, den Filter mit einem Waschmittel auswaschen und ihn gründlich spülen. Danach den Filter an einem schattigen Ort trocknen.

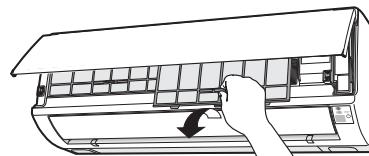

- 3**
- Die Filter mit der Markierung "Front" nach vorne einsetzen und sie in Originalstellung anbringen.
 - Nach Anbringen der Filter die Stirntafel an drei Punkten, wie in der Abbildung dargestellt, drücken und schließen.

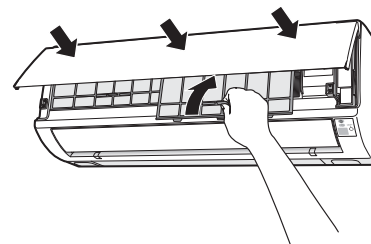

⚠ VORSICHT

- Anlage mit Wasser nicht über 40°C spülen, da sonst der Filter schrumpfen würde.
- Restfeuchtigkeit vollständig abschütteln und im Schatten trocknen. Direkte Sonneneinstrahlung kann Schrumpfen des Filters bewirken.
- Das Gerät nicht ohne Filter laufen lassen. Nichtbeachtung kann zum Ausfall des Gerätes führen.

2. REINIGEN DER STIRNTAFEL

- Die Stirntafel abnehmen und mit klarem Wasser abwaschen.
Zum Waschen einen weichen Schwamm verwenden.
Nach Verwendung eines neutralen Waschmittels, gründlich mit klarem Wasser abwaschen.
- Wird die Stirntafel nicht abgenommen, diese mit einem weichen, trockenen Tuch abwischen.
Die Fernbedienung gründlich mit einem weichen, trockenen Tuch abwischen.
- Das Wasser gründlich abwischen.
Wenn an den Anzeigeelementen oder dem Signalempfänger des Innengerätes Wasser zurückbleibt, verursacht es Störungen.
Verfahren zum Abnehmen der Stirntafel.
Darauf achten, die Stirntafel zum Abnehmen und Anbringen mit beiden Händen zu halten.

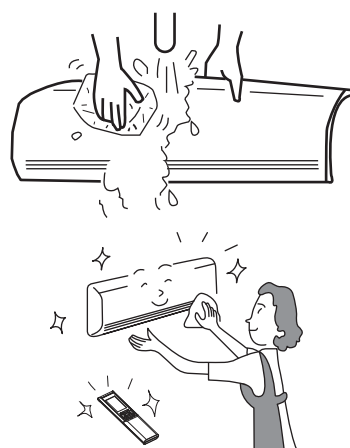

Abnehmen der Stirntafel

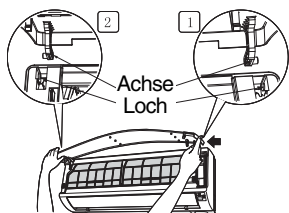

- Wenn die Stirntafel mit beiden Händen vollständig geöffnet wurde, den rechten Arm zum Lösen nach innen drücken und ihn nach vorne herausnehmen, während man die Stirntafel leicht schließt.

Anbringen der Stirntafel

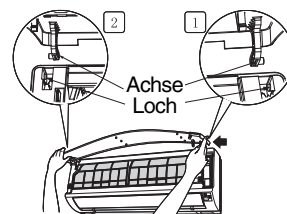

- Die Achsen des linken und rechten Arms in die Stufen des Gerätes bewegen und sie fest und sicher in die Loche einsetzen.

▲ VORSICHT

- Beim Säubern des Gerätes kein Wasser auf den Gerätekörper spritzen oder gießen, da dies einen Kurzschluß verursachen könnte.
- Niemals heißes Wasser (über 40°C), Benzin, Säure, Verdünner oder eine Bürste verwenden, da dadurch die Kunststoffflächen und die Farbe des Gerätes beschädigt werden.

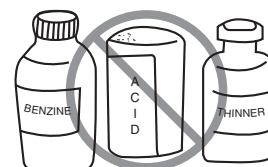

3. INSTANDHALTUNG VOR LÄNGERER NICHTVERWENDUNG

- Lassen Sie die Anlage bei schönem Wetter etwa einen halben Tag lang laufen, wobei Sie die Betriebsart auf  (VENTILATOR) und die Gebläsedrehzahl auf HI einstellen und so die ganze Anlage trocknen.
- Den Netzstecker herausziehen. Oder den Unterbrecherschalter ausschalten.

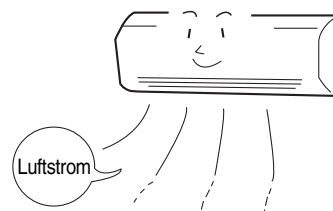

INFORMATIONEN

LEISTUNGSFÄHIGKEITEN

Wärmefähigkeit

- Diese Raumklimaanlage benutzt ein Heizpumpensystem, das durch die absorbierte Außenwärme den Raum beheizt. Wenn die Raumtemperatur niedriger sinkt, so wird ebenfalls die Heizleistung reduziert. In einer solchen Situation arbeitet der Inverter, um die Umdrehungszahl des Kompressors zu erhöhen, um einen Abfall der Heizleistung des Gerätes zu verhindern. Sollte die Einheitsleistung immer noch unzufriedenstellend sein, so müssen andere Heizgeräte verwendet werden, um die Einheitsleistung zu erhöhen.
- Die Klimaanlage ist zum Heizen eines ganzen Raums geplant, so dass eine bestimmte Zeit benötigt ist, bevor man sich erwärmt. Die Timer Funktion ist zum Vorziehen im Vergleich zu der gewünschten Zeit.

Kühl- und Entfeuchtleistungen

- Wenn die Wärme in einem Raum die Kühlleistungsfähigkeit der Einheit überschreitet, (zum Beispiel, wenn mehrere Leute in einem Raum anwesend sind oder weitere Heizgeräte betätigt sind), kann die voreingestellte Raumtemperatur nicht erreicht werden.

VORSICHT

Keinen Ofen oder andere Hochheizgeräte in der Nähe der internen Einheit einsetzen.



VERBOT

REGELMÄSSIGE KONTROLLE

BITTE FOLGENDE PUNKTE JÄHRLICH ODER HALBJÄHRLICH PRÜFEN. WENDEN SIE SICH BITTE AN DEN HÄNDLER, SOLLTEN SIE IRGEND EINE HILFE BRAUCHEN.

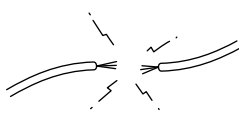
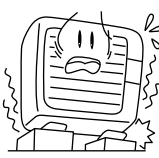
1		<p>⚠ WARNUNG</p>	<p>Überprüfen Sie, ob die Einheitserdleitung korrekt angeschlossen worden ist. Mit nicht angeschlossener oder defekter Erdleitung kann eine Einheitsstörung oder Elektroschockgefahr auftreten.</p>
2		<p>⚠ WARNUNG</p>	<p>Überprüfen Sie, ob das Montagegerüst zu viel verrostet ist und ob die Außeneinheit geneigt oder instabil geworden ist. Unter diesen Bedingungen könnte das Gerüst zusammenstürzen und Schaden verursachen.</p>

DEUTSCH

KUNDENDIENST NACH DEM VERKAUF UND GARRANTIE

BEVOR SIE SICH AN EINEN WARTUNGSTECHNIKER WENDEN, DIE FOLGENDEN PUNKTE KONTROLLIEREN.

FALL	ZUKONTROLLIERENDE PUNKTE
<p>Keine Signalsendung vom Fernbediengerät. (Das Fernbediendisplay zeigt niedrige Helligkeit oder ist leer.)</p>	<ul style="list-style-type: none"> • Sind die Batterien zu wechseln? • Ist die Polarität der eingeführten Batterien korrekt?
<p>Wenn das Gerät nicht funktioniert.</p>	<ul style="list-style-type: none"> • Ist die Sicherung in Ordnung? • Ist die Spannung extrem hoch oder niedrig? • Steht der Überlastschalter auf Ein ("ON")? • Ist der Netzstecker eingesteckt? • Haben Sie eine Stromunterbrechung?
<p>Wenn das Gerät nicht richtig kühlt. Wenn es nicht gut heizt.</p>	<ul style="list-style-type: none"> • Ist der Luftfilter mit Staub verstopft? • Ist die eingestellte Temperatur geeignet? • Wurden die horizontalen Luftableiter entsprechend der eingestellten Betriebsart in ihre richtigen Positionen eingestellt? • Sind die ZU-/Abluftleitungen der internen und externen Einheit verstopft? • Ist die Ventilatorgeschwindigkeit "NIEDRIG" oder "RUHIGER"?

■ Die nachstehenden Ereignisse zeigen keine Einheitsstörung an.

<p>Beim Heizen blinkt der Betriebsanzeiger und der Luftfluss stoppt</p>	<p><Betriebsstart> Die Einheit bereitet ein Blasen von warmer Luft. Bitte warten. <Im Betrieb> Die Außeneinheit ist beim Entfrosteten. Bitte warten.</p>
<p>Störungsschall oder Pfeifen</p>	<p>Geräusch beim Kühlmittelfluss in dem Rohr oder Ventilgeräusch während derEinstellung der Flussmenge.</p>
<p>Knirschen</p>	<p>Geräusch erzeugt, wenn die Einheit aufgrund von Temperaturänderungen sich ausdehnt oder schrumpft.</p>
<p>Rostendes Geräusch</p>	<p>Geräusch erzeugt, wenn der Inneneinheitsventilator wechselt die U/M-Drehzahl.</p>
<p>Klingeln</p>	<p>Geräusch des gesteuerten Ventils erzeugt beim Einschalten der Einheit.</p>

Keckgeräusch	Geräusch des Ventilators beim Saugen der Luft in dem Abflussschlauch und beim Entlassen des Entfeuchtwassers, das in dem Kondenswassersammler angesammelt worden ist. Für weitere Einzelheiten, befragen Sie Ihren Verkaufsagent.
Geräusch beim Betriebswechseln	Das Betriebsgeräusch ändert aufgrund der Stromänderungen gleichzeitig der Raumtemperaturänderungen.
Nebelemission	Der Nebel wird beim plötzlichen durch die klimatisierte Luft verursachten Abkühlen der Raumluft erzeugt.
Dampf, der von der Außeneinheit abgegeben wird	Wasser, das beim Entfrostern verdampft, mit erfolgtem Dampfabgeben.
Gerüche	Erzeugt von Partikeln von Rauch, Nahrung, Kosmetikprodukten, usw., die in der Raumluft anwesend sind und an der Einheit haften.
Die Außeneinheit läuft weiter, auch wenn der Betrieb gestoppt worden ist.	Enteisung ist im Gange (da der Heizbetrieb unterbrochen ist, überprüft der Mikrocomputer, ob sich im Außengerät Eis angesammelt hat und weist das Gerät an, bei Bedarf einen automatischen Enteisungsvorgang vorzunehmen).
Die Betriebslampe blinkt.	Zeigt, dass das Vorheizen- oder Entfrostverfahren im Laufe ist. Wenn der Schutzschalter oder der Vorheizsensor arbeiten, wenn die Einheit beim Vorheizen gestoppt ist und dann wieder eingeschaltet, oder wenn die Betriebsart vom Kühlen auf Heizen umgeschaltet ist, so blinkt die Lampe weiter.
Die Temperatureinstellung wird nicht erreicht.	Die tatsächliche Raumtemperatur kann je nach Zahl der Personen im Raum und den Bedingungen der Innen- oder Außengeräte geringfügig von der auf der Fernbedienung eingestellten Temperatur abweichen.

- Falls die Anlage auch nach Überprüfung der oben genannten Punkte nicht normal funktioniert, schalten Sie den Trennschalter aus und setzen Sie sich bitte umgehend mit Ihrem Händler in Verbindung.

Kontaktieren Sie sofort Ihren Verkaufsagent beim Eintreten folgender Ereignisse:



- Der Selbstausschalter schaltet aus oder die Sicherung bläst häufig.
 - Die Schaltfunktion ist nicht stabil.
 - Fremdkörper oder Wasser gehen zufällig in die Einheitsinnenseite ein.
 - Der Stromkabel wird viel zu warm oder der Isolator ist abgenutzt oder abisoliert.
 - Die ZEITGEBERLAMPE auf dem Inneneinheitsdisplay blinkt.
- (Da der Störungstyp mittels des Blinkzyklus identifiziert werden kann, überprüfen Sie den Blinkzyklus, bevor den Selbstausschalter auszuschalten.)



Anmerkungen

- Bei ruhigem Betrieb bzw. nach dem Abschalten des Gerätes könnten die folgenden Zustände auftreten, die jedoch keinerlei Probleme darstellen.
 - (1) Strömungsgeräusche des Kühlmittels im Kühlmittelkreis.
 - (2) Schleifegeräusche des Ventilatorgehäuses während des Abkühlens oder des Erwärmens.
- Aufgrund angesammelter Fremdpartikel (Rauch, Eßwaren, Kosmetika usw.) kann es zu geruchsbelästigung durch das Raumklimagerät kommen. Zu Saisonbeginn sollten daher das Luftfilter und der Verdunster gereinigt werden, um diese Geruchsbelästigung zu reduzieren.

- Bitte wenden Sie sich sofort an den Händler, sollte Ihr Gerät trotz der oben beschriebenen Kontrollen nicht richtig funktionieren. Informieren Sie Ihren Händler über das Modell, Produktionsnummer und Datum des Einbaus Ihres Gerätes. Bitte informieren Sie ihn über die Natur des Defektes.

Zur Beachtung:

Beim Einschalten des Gerätes (besonders bei abgeblendeter Raumbelichtung) kann es zu einer geringen Helligkeitsschwankung kommen. Dies stellt jedoch kein Problem dar. Die Bedingungen des örtlichen Elektrizitätswerkes sind zu beachten.

HITACHI

Inspire the Next

SYSTÈME DE CLIMATISATION DE TYPE SPLIT

UNITÉ INTÉRIEURE



MODÈLE
RAK-18QXB
RAK-25RXB
RAK-35RXB
RAK-50RXB

FRANÇAIS

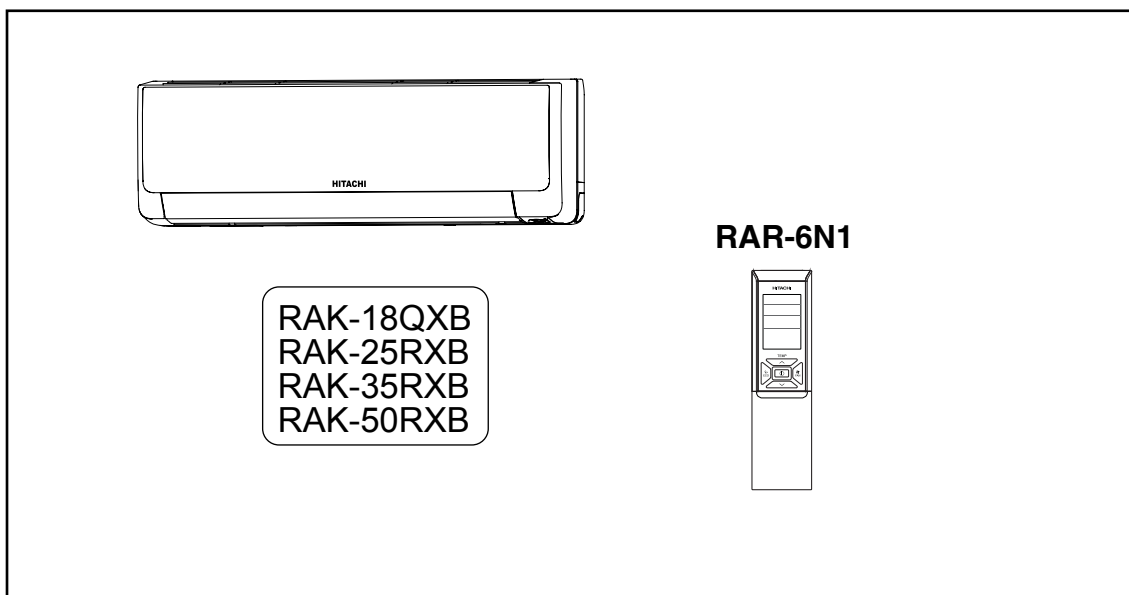

Mode d'emploi

Pages 21~30

Pour obtenir une efficacité optimale et garantir la fiabilité de fonctionnement de votre télécommande pendant de nombreuses années, veuillez lire attentivement et entièrement cette notice.

Ce climatiseur individuel est destiné exclusivement à un usage domestique.
Ne l'utilisez pas pour la conservation des aliments, pour des animaux, plantes, machines de précision, œuvres d'art, un usage médical, etc.

CONSIGNES DE SÉCURITÉ

- Veuillez lire attentivement les consignes de sécurité avant de mettre en service l'appareil afin de l'utiliser correctement.
- Portez une attention particulière aux mentions "⚠ Avertissement" et "⚠ Attention". Les mentions "Avertissement" indiquent des points, qui s'ils ne sont pas strictement observés, peuvent entraîner la mort ou des blessures graves. Les mentions "Attention" indiquent des points qui peuvent entraîner de graves conséquences s'ils ne sont pas correctement observés. Veuillez observer impérativement toutes les consignes pour garantir votre sécurité.
- Les pictogrammes ont les significations indiquées ci-dessous. (Figurent ci-dessous des exemples de signalétique).







 Vérifiez que le fil de terre est connecté.

 Le symbole affiché dans la figure indique une interdiction.



 Indique les instructions à suivre.

- Veuillez garder ce manuel après lecture.







PRÉCAUTIONS À OBSERVER LORS DE L'INSTALLATION

 AVERTISSEMENT	<ul style="list-style-type: none"> • Ne pas modifier l'appareil. Une fuite d'eau, une défaillance, un court-circuit ou un incendie peuvent résulter d'une modification que vous auriez effectuée. 	 AVERTISSEMENT
	<ul style="list-style-type: none"> • Veuillez demander à notre représentant ou à un technicien qualifié d'installer votre appareil. Une fuite d'eau, un court-circuit ou un incendie peuvent se produire si vous effectuez vous-même l'installation. 	
	<ul style="list-style-type: none"> • Veuillez utiliser une ligne de mise à la terre. N'installez pas la ligne de mise à terre à proximité de canalisations d'eau ou de gaz, d'un paratonnerre ou de la ligne de mise à la terre d'un téléphone. Une mauvaise installation de la ligne de mise à la terre peut entraîner des décharges électriques ou un incendie. 	 RACCORDEMENT DE LA LIGNE DE MISE À LA TERRE
 ATTENTION	<ul style="list-style-type: none"> • Un disjoncteur doit être prévu, selon le lieu de montage de l'appareil. Sans disjoncteur, il existe un risque de décharge électrique. 	
	<ul style="list-style-type: none"> • N'installez pas l'unité à proximité d'une source de gaz inflammable. Si une fuite de gaz se produisait à proximité, le groupe extérieur risquerait de prendre feu. 	 AVERTISSEMENT
	<ul style="list-style-type: none"> • Veillez à bien installer le tuyau de vidange pour assurer une bonne évacuation de l'eau. • Assurez-vous d'utiliser une alimentation électrique de 220 V - 240 V monophasée. L'utilisation d'un autre type d'alimentation électrique peut entraîner une surchauffe des composants électriques et un incendie. 	 AVERTISSEMENT



















PRÉCAUTIONS À OBSERVER LORS DU DÉPLACEMENT OU DE L'ENTRETIEN

 AVERTISSEMENT	<ul style="list-style-type: none"> • Si une situation anormale survient (odeur de brûlé, par exemple), cessez d'utiliser l'unité et coupez le disjoncteur. Contactez votre installateur. Si vous continuez d'utiliser l'unité dans des conditions anormales, vous risquez de provoquer une panne, un court-circuit ou un incendie. 	
	<ul style="list-style-type: none"> • Veuillez contacter le revendeur ou distributeur pour l'entretien. Un entretien que vous auriez mal effectué vous-même peut entraîner des décharges électriques et un incendie. 	
	<ul style="list-style-type: none"> • Veuillez contacter le revendeur ou distributeur si vous souhaitez déposer et réinstaller l'appareil. Des décharges électriques ou un incendie peuvent se produire si vous effectuez vous-même et de manière non réglementaire la dépose et la réinstallation de l'appareil. 	

PRÉCAUTIONS À OBSERVER LORS DE L'UTILISATION

 AVERTISSEMENT	<ul style="list-style-type: none"> • Pour votre santé, évitez l'exposition prolongée au flux d'air direct. 	 AVERTISSEMENT
	 <ul style="list-style-type: none"> • N'introduisez pas d'objets comme des tiges minces dans le panneau de la soufflante ou le côté aspiration, le ventilateur à haute vitesse à l'intérieur pouvant constituer un danger. 	AVERTISSEMENT
	<ul style="list-style-type: none"> • N'utilisez pas de conducteur comme un fil à fusible, ce qui pourrait causer un accident mortel. 	 AVERTISSEMENT
	 <ul style="list-style-type: none"> • En cas d'orage, débranchez la fiche électrique et mettez le disjoncteur hors circuit. 	
	<ul style="list-style-type: none"> • Des bombes aérosol ou d'autres combustibles ne doivent être approchés à moins d'un mètre des sorties d'air ou de l'unité intérieure et du groupe extérieur. La pression interne d'une bombe aérosol peut être augmentée par l'air chaud et une explosion peut se produire. 	 AVERTISSEMENT

PRECAUTIONS DURING OPERATION

	<ul style="list-style-type: none"> L'appareil doit être utilisé selon les indications du fabricant et non pas pour d'autres usages. 	 AVERTISSEMENT
 ATTENTION À L'HUMIDITÉ	<ul style="list-style-type: none"> Ne pas manipuler l'appareil avec les mains mouillées, ce qui peut provoquer un accident mortel. 	
	<ul style="list-style-type: none"> Lors de l'utilisation de l'appareil avec des équipements de combustion, aérer régulièrement la pièce pour éviter le manque d'oxygène. 	  OBSERVER STRICTEMENT LES PRÉCAUTIONS
 AVERTISSEMENT	<ul style="list-style-type: none"> Ne pas diriger l'air frais diffusé par le climatiseur sur des appareils électroménagers chauffants, ce qui peut dégrader leur efficacité, comme dans le cas des bouilloires électriques, des fours, etc. 	
	<ul style="list-style-type: none"> Assurez-vous que le support de fixation à l'extérieur est stable, solide et résistant. En cas contraire, le groupe extérieur peut s'effondrer et entraîner un danger 	 AVERTISSEMENT
 AVERTISSEMENT	<ul style="list-style-type: none"> Ne pas laver l'appareil avec de l'eau ni poser de récipient contenant de l'eau, comme un vase, sur l'unité intérieure. Une fuite électrique peut être présente et causer une électrocution. 	
	<ul style="list-style-type: none"> Ne pas poser de plantes directement en dessous du flux d'air, ce qui peut leur être défavorable. 	 AVERTISSEMENT
  "ARRÊT"	<ul style="list-style-type: none"> Veillez à arrêter l'appareil en utilisant la télécommande et à mettre hors circuit le disjoncteur pour le nettoyage, le ventilateur à haute vitesse l'intérieur de l'appareil pouvant constituer un risque. 	
 ATTENTION	<ul style="list-style-type: none"> Mettez le disjoncteur hors circuit si l'appareil ne doit pas être utilisé pendant une période de temps prolongée. 	 "ARRÊT"
 AVERTISSEMENT	<ul style="list-style-type: none"> Ne pas monter sur le groupe extérieur ni poser d'objets dessus. 	
	<ul style="list-style-type: none"> Lors de l'utilisation de l'appareil avec la porte et les fenêtres ouvertes (l'humidité ambiante est toujours au-dessus de 80%) et avec le volet d'air tourné vers le bas ou se déplaçant automatiquement pendant une période de temps prolongée, de l'eau se condensera sur le volet d'air et peut s'égoutter. Cela risque de détériorer vos meubles en les mouillant. Il est donc conseillé de ne pas continuer à utiliser l'appareil dans ces conditions pendant pour une période de temps prolongée. 	 AVERTISSEMENT
 AVERTISSEMENT	<ul style="list-style-type: none"> Lorsque la chaleur régnant dans la pièce dépasse la capacité de refroidissement ou de chauffage de l'appareil (par exemple, dans le cas où de nombreuses personnes entrent dans la pièce ou en cas d'utilisation d'un appareil de chauffage, etc.), la température programmée ne peut pas être atteinte. 	
	<ul style="list-style-type: none"> Le nettoyage de l'unité intérieure ne doit être effectué que par du personnel habilité pour cette intervention. Contactez le revendeur ou distributeur. L'utilisation de produits détergents ou équivalents du commerce peut abîmer les pièces en plastique ou boucher le tuyau de vidange, ce qui peut entraîner une fuite d'eau et un risque d'électrocution. 	 AVERTISSEMENT
 NE PAS TOUCHER	<ul style="list-style-type: none"> Ne pas toucher l'orifice de sortie d'air, la surface du fond ni les ailettes en aluminium du groupe extérieur. Vous pouvez vous blesser. 	
	<ul style="list-style-type: none"> Ne pas toucher le tuyau de réfrigérant ni la soupape de raccordement. Vous pouvez vous brûler. 	  NE PAS TOUCHER
	<ul style="list-style-type: none"> Cet appareil ne doit pas être manipulé par des enfants, ni des personnes souffrant d'un quelconque handicap physique, sensoriel ou mental, ou qui n'ont pas l'expérience ou les connaissances nécessaires, à moins qu'elles ne bénéficient d'une supervision ou des instructions appropriées. Il doit être interdit aux enfants de jouer avec l'appareil. 	

PLAGE DE FONCTIONNEMENT

Mode de fonctionnement	Refroidissement / Déshumidification	Chauffage
Température extérieure	-10 à 43 °C	-15 à 21 °C

NOM ET FONCTION DE CHAQUE PIÈCE

UNITÉ INTÉRIEURE

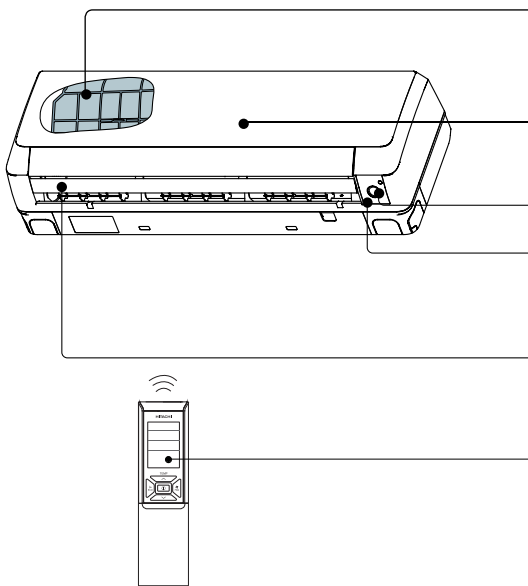

Filtre à air

Empêche la poussière de pénétrer dans l'unité intérieure.
(Voir page 26)

Panneau avant

(Voir page 27)

ÉCO Capteur

Indicateurs de l'unité intérieure

Voyants indiquant les conditions de fonctionnement.
(Voir page 25)

Défecteur horizontal Défecteur vertical (Sortie d'air)

Télécommande

Envoie le signal de fonctionnement à l'unité intérieure.
Permet de commander toute l'unité.

NOM ET DIMENSIONS DU MODÈLE

MODÈLE	LARGEUR (mm)	HAUTEUR (mm)	PROFONDEUR (mm)
RAK-18QXB, RAK-25RXB, RAK-35RXB, RAK-50RXB	900	295	210

REMARQUE SUR LE MULTI-SYSTÈME

Plusieurs unités intérieures peuvent être connectées à une seule unité extérieure.
Vous pouvez utiliser une ou plusieurs unités selon vos besoins.

Combinaison d'utilisations :

Lorsque le mode de fonctionnement est sélectionné :

- Vous ne pouvez pas utiliser les unités intérieures dans les combinaisons suivantes.

Une unité	Autre unité
Chauffage	Refroidissement
	Déshumidification
	Ventilateur

- La première unité intérieure mise en marche continue de fonctionner. Les autres unités intérieures mises en marche ultérieurement se mettent en mode veille et le voyant de fonctionnement s'allume.

- Pour utiliser les unités intérieures mises en marche ultérieurement, définissez le même mode de fonctionnement que pour la première unité intérieure mise en marche.

En utilisation automatique

- Lorsque le mode chauffage est automatiquement sélectionné pour la première unité intérieure, l'unité intérieure suivante commencera à chauffer. De même, si le mode refroidissement ou déshumidification est automatiquement sélectionné pour la première unité intérieure, l'unité intérieure suivante commencera également à refroidir ou à déshumidifier.

Ajustement du nombre d'unités intérieures :

Diminuez le nombre d'unités intérieures à utiliser lorsqu'il fait très chaud ou très froid afin d'atteindre rapidement la température de consigne.

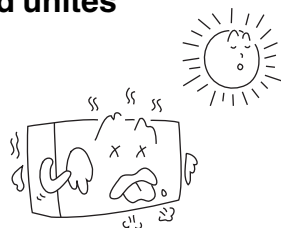

Unités intérieures arrêtées :

Lorsqu'une unité intérieure est utilisée en mode refroidissement, chauffage ou déshumidification dans une pièce, le fluide frigorigène d'une unité intérieure arrêtée peut émettre un bruit ou l'unité intérieure arrêtée risque de chauffer. Cela est dû au fait que l'unité intérieure renvoie le fluide frigorigène vers l'unité extérieure afin qu'il soit prêt à l'emploi.

NOM ET FONCTIONS DE CHAQUE PIÈCE

INDICATEURS DE L'UNITÉ INTÉRIEURE

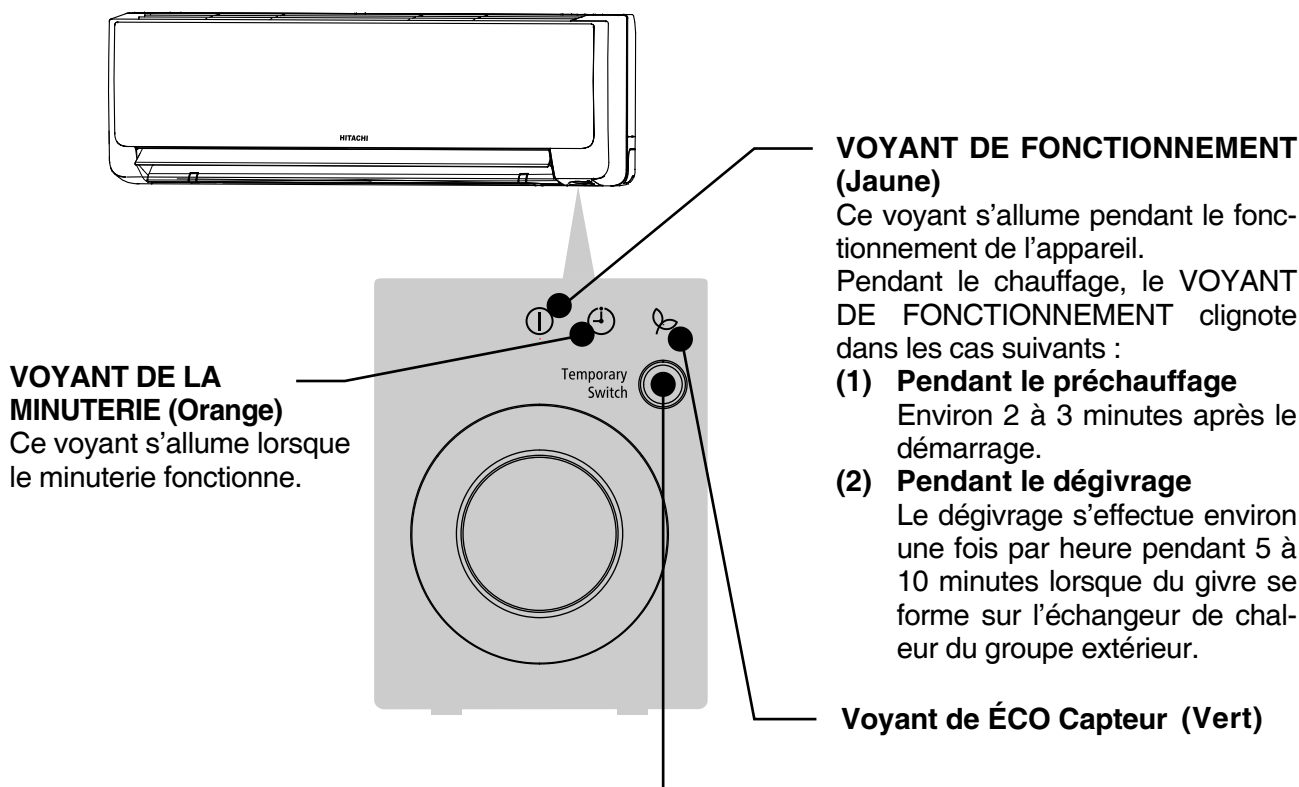

⚠ ATTENTION

Coupez le disjoncteur si l'unité doit être arrêtée pendant une période prolongée.

INTERRUPTEUR TEMPORAIRE

Utilisez ce commutateur pour démarrer et arrêter l'appareil si la télécommande ne fonctionne pas.

- Lorsque vous appuyez sur le commutateur temporaire, l'appareil fonctionne en mode automatique.
- Si vous utilisez le commutateur temporaire après un redémarrage de l'appareil, ce dernier fonctionne en mode automatique.

☆ Si l'appareil est sous tension mais ne fonctionne pas, de l'électricité est légèrement consommée par le circuit de commande. Pour économiser de l'électricité, mettez l'appareil hors tension (ou désactivez le coupe-circuit si l'alimentation provient du groupe extérieur).

■ Montage du tamis filtrant d'air Wasabi-Nano Titane (accessoire) sur le support du filtre.

- Montez le tamis filtrant d'air Wasabi-Nano Titane sur le boîtier en C en comprimant légèrement ses deux côtés et relâchez-le après l'avoir inséré dans le support du filtre.
- L'efficacité du refroidissement est légèrement atténuée et la vitesse de refroidissement est plus lente lorsque le tamis filtrant d'air Wasabi-Nano Titane est utilisé.
- Le tamis filtrant d'air Wasabi-Nano Titane est nettoyable et réutilisable jusqu'à 20 fois en utilisant un aspirateur ou en le rinçant sous l'eau du robinet. Pour son remplacement, veuillez vous adresser à votre point de vente habituel. Des filtres d'assainissement de l'air et désodorisants sont disponibles en option.

Tamis filtrant d'air Wasabi-Nano Titane

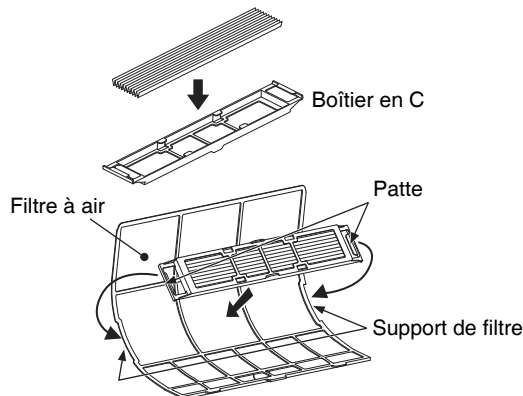

PRÉPARATION AVANT L'UTILISATION

■ Installation des piles

1. Faites glisser le couvercle pour l'enlever.
2. Installez deux piles alcalines AAA.LR03.
Mettez les piles dans le bon sens en vous aidant des repères du compartiment.
3. Remettez le couvercle en place.

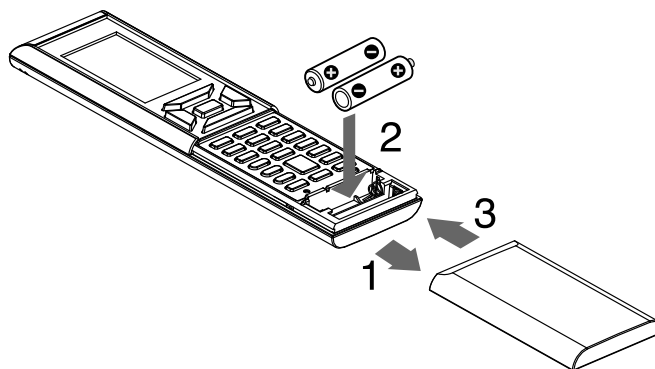

■ Fixation du support mural de la télécommande

1. Choisissez un endroit depuis lequel le signal peut atteindre l'unité.
2. Fixez le support de la télécommande sur un mur, une colonne ou un emplacement similaire à l'aide des vis fournies.
3. Placez la télécommande dans son support.

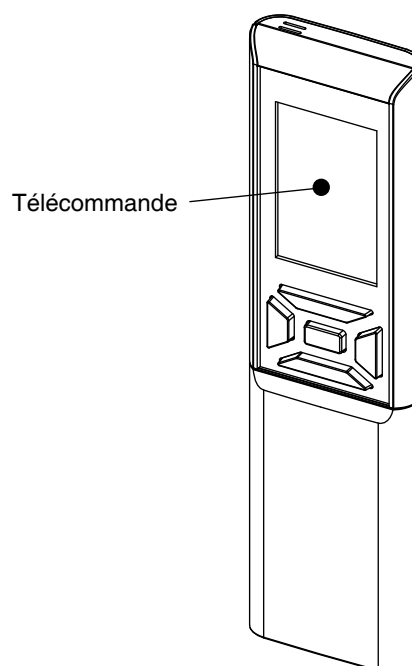

REMARQUE

Remarques concernant les piles

- Lorsque vous remplacez les piles, utilisez des piles du même type et changez les deux piles usagées en même temps.
- Si vous prévoyez de ne pas utiliser le système pendant une période prolongée, retirez les piles.
- Les piles durent environ 1 an. Néanmoins, si l'affichage de la télécommande commence à s'estomper et que son fonctionnement n'est plus optimal dans l'année, remplacez les deux piles alcalines AAA.LR03 par des neuves.
- Les piles fournies sont prévues pour l'utilisation initiale du système.

En fonction de la date de fabrication du climatiseur, il est possible que la période d'utilisation des piles soit plus courte.

Remarques concernant la télécommande

- N'exposez jamais la télécommande aux rayons directs du soleil.
- La présence de poussière sur l'émetteur ou le récepteur du signal réduit leur sensibilité. Enlevez la poussière à l'aide d'un chiffon doux.
- Le signal de la télécommande peut ne pas fonctionner si une lampe fluorescente à démarrage électronique (comme une lampe à inverseur) se trouve dans la pièce. Si tel est le cas, consultez votre revendeur.
- Si le signal de la télécommande commande également un autre appareil, placez cet appareil à un autre endroit ou consultez votre revendeur.
- Lorsque la télécommande n'est pas utilisée, fermez le couvercle coulissant afin de prévenir les défaillances.

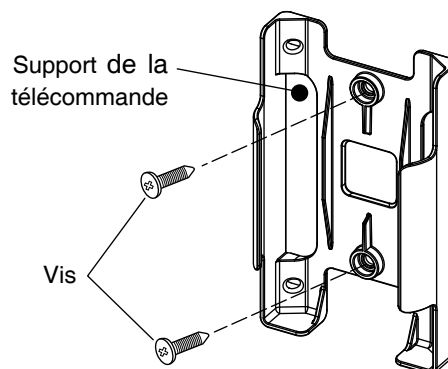

PRÉPARATION AVANT L'UTILISATION

■ Réglage de la date et de l'heure

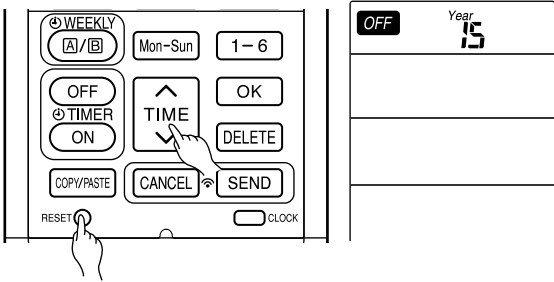

1. Appuyez sur le touche **RESET** (Réinitialiser) pour commencer le réglage. « Year » (Année) se met à clignoter.

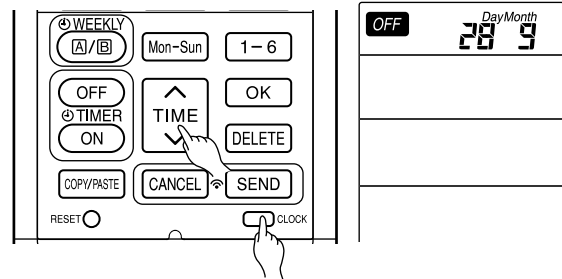

2. Appuyez sur le touche **TIME** (Heure) pour régler l'année.

3. Appuyez sur le touche **CLOCK** (Horloge). « Day » (Jour) et « Month » (Mois) se mettent à clignoter.

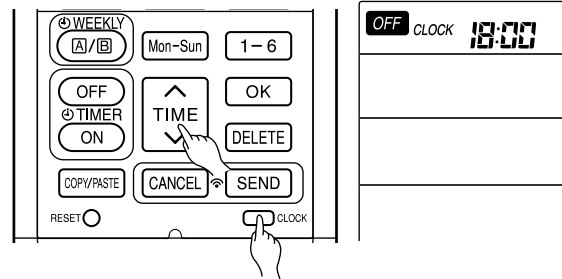

4. Appuyez sur le touche **TIME** (Heure) pour régler le jour et le mois.

5. Appuyez sur le touche **CLOCK** (Horloge). « CLOCK » (Horloge) se met à clignoter.

6. Appuyez sur le touche **TIME** (Heure) pour mettre l'horloge à l'heure.

7. Appuyez sur le touche **CLOCK** (Horloge).

Le réglage de la date et de l'heure est maintenant terminé.

Pour modifier la date et l'heure, appuyez sur le touche **CLOCK** (Horloge).

Suivez ensuite les étapes 1 à 7.

La date et l'heure doivent être réglées de nouveau après le remplacement des piles.

Une fois les piles remplacées :

1. Appuyez sur le touche **RESET** (Réinitialiser).

2. Dirigez la télécommande vers l'unité intérieure, puis appuyez sur le touche **INFO** (INFO).

3. La date et l'heure de l'unité intérieure sont transmises.

■ La date et l'heure de l'unité intérieure ne seront pas transmises dans les cas suivants :

- Lorsqu'il y a une coupure de courant.
- Lorsque le disjoncteur est mis sur OFF (Arrêt) par l'utilisateur (l'unité n'est pas en mode STANDBY [Veille]).

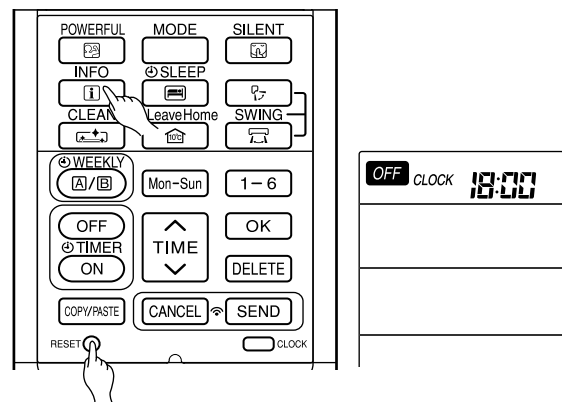

REMARQUE

Remarques concernant le réglage de la date et de l'heure

- Si la date et l'heure ne sont pas réglées, les fonctions ON-Timer (Minuterie d'activation), OFF-Timer (Minuterie de désactivation) et Weekly Timer (Programmation hebdomadaire) ne pourront pas être réglées.
- Si la date et l'heure ne sont pas réglées correctement, les fonctions ON-Timer (Minuterie d'activation), OFF-Timer (Minuterie de désactivation) et Weekly Timer (Programmation hebdomadaire) ne fonctionneront pas correctement.
- Une fois les fonctions ON-Timer (Minuterie d'activation), OFF-Timer (Minuterie de désactivation) et Weekly Timer (Programmation hebdomadaire) réglées, la date et l'heure ne peuvent pas être modifiées. Si vous devez modifier la date et l'heure, vous devez annuler le réglage des fonctions ON-Timer (Minuterie d'activation), OFF-Timer (Minuterie de désactivation) et Weekly Timer (Programmation hebdomadaire).

NOM ET DESCRIPTION DES FONCTIONS DE LA TÉLÉCOMMANDE

TÉLÉCOMMANDE

- La télécommande contrôle le fonctionnement de l'unité intérieure. La télécommande offre une portée d'environ 7 mètres. Si l'éclairage de la pièce est contrôlé électroniquement, cette portée peut être inférieure. L'unité peut être installée au mur à l'aide du support de fixation fourni. Avant de l'installer au mur, vérifiez que l'unité intérieure peut être contrôlée à l'aide de la télécommande.
- Manipulez la télécommande avec soin. Si vous la faites tomber ou versez accidentellement de l'eau dessus, la transmission du signal en sera affectée.
- Après le remplacement des piles de la télécommande, il faut environ 10 secondes à l'unité pour recevoir le signal et fonctionner normalement.
- Lorsque la télécommande n'est pas utilisée, en mode OFF (Arrêt), ce qui est indiqué à l'écran par **OFF**, l'écran s'éteint au bout de 3 minutes environ.
- Lorsque la télécommande n'est pas utilisée lors du réglage de l'horloge, l'écran LCD s'éteint au bout de 10 minutes environ.
- Pour rallumer l'écran LCD, il suffit d'appuyer sur n'importe quel touche.
- L'écran LCD ne s'éteint pas pendant le réglage de la fonction TIMER (Programmeur).

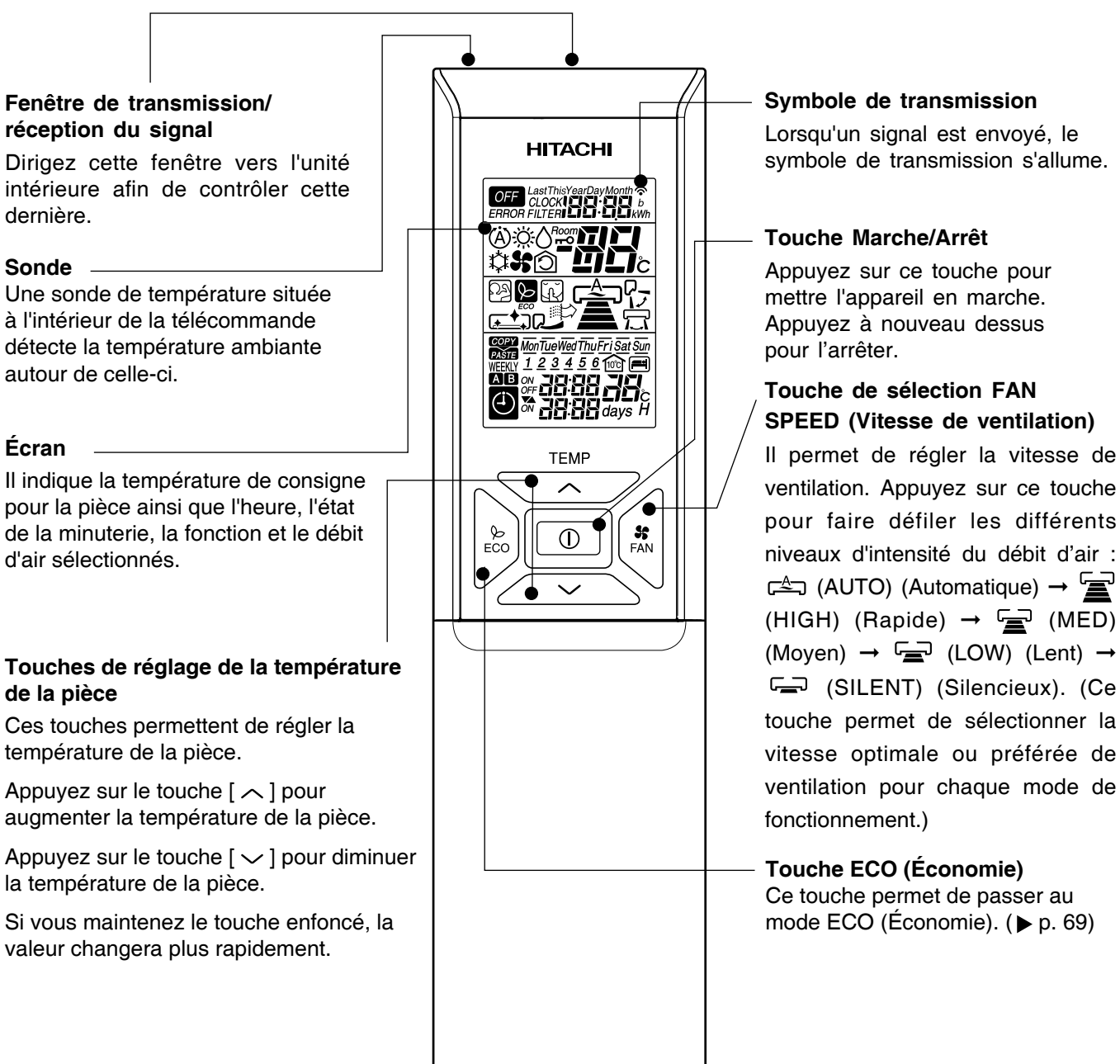

NOM ET DESCRIPTION DES FONCTIONS DE LA TÉLÉCOMMANDE

Touche POWERFUL (Puissance)
Ce touche permet de passer au mode POWERFUL (Puissance). (► p. 67)

Touche INFO (Informations)
(► p. 82)

Touche CLEAN (Nettoyage automatique)
(► p. 72)

Touche LEAVE HOME (Absence)
(► p. 71)

Touche ECO SLEEP TIMER (Minuterie de mise en veille)
Utilisez ce touche pour régler le minuterie de mise en veille. (► p. 74)

Touches de réglage ON/OFF TIMER (Minuterie d'activation/désactivation)
(► p. 73)

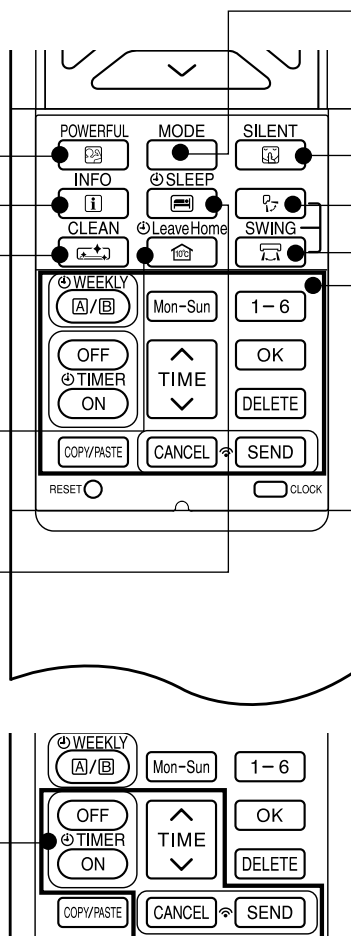

Touche de sélection MODE
Ce touche permet de sélectionner le mode de fonctionnement. Appuyez sur ce touche pour faire défiler les différents modes de façon cyclique: (A) AUTO (Automatique) → ☀ HEAT (Chauffage) → ◊ DEHUMIDIFY (Déshumidification) → ❄ COOL (Refroidissement) et → 🌀 FAN (Ventilation).

Touche SILENT (Silencieux)
Ce touche permet de passer au mode SILENT (Silencieux). (► p. 68)

Touche AUTO SWING (Balayage automatique) (Vertical)
Le touche permet de contrôler l'angle du déflecteur d'air vertical. (► p. 66)

Touche AUTO SWING (Balayage automatique) (Horizontal)
Le touche permet de contrôler l'angle du déflecteur d'air horizontal. (► p. 66)

Touches de réglage WEEKLY TIMER (Programmation hebdomadaire)
(► p. 76)

	Mode
	Automatique
	Chauffage
	Déshumidification
	Refroidissement
	Ventilation
	Vitesse de ventilation
	Automatique
	Silencieux
	Lent
	Moyen
	Rapide
	Marche/Arrêt
	Économie

	Ventilation
	Puissance
	Silencieux
	Informations
	Mode nuit
	Balayage automatique (vertical)
	Balayage automatique (horizontal)
	Absence
	Nettoyage
Mon-Sun	Jour
1-6	N° de programme

	Minuterie d'activation/désactivation
	Heure
OK	OK
DELETE	Supprimer
COPY/PASTE	Copier/Coller
CANCEL	Annuler
SEND	Envoyer
	Horloge

Précautions d'utilisation

- Ne laissez pas la télécommande dans les endroits suivants :
 - Au soleil.
 - Près d'un radiateur.
- Manipulez la télécommande avec soin. Ne la laissez pas tomber par terre et protégez-la de l'humidité.
- Une fois arrêté, le groupe extérieur ne redémarre pas avant environ 3 minutes (à moins de le mettre hors tension, puis sous tension ou de débrancher, puis de rebrancher le câble d'alimentation). Cette procédure est destinée à protéger l'appareil et n'indique aucun dysfonctionnement.
- Si vous appuyez sur le touche de sélection MODE alors que l'appareil est en cours de fonctionnement, celui-ci risque de s'arrêter pendant environ 3 minutes pour des raisons de sécurité.

FONCTIONS DIVERSES

■ Contrôle du redémarrage automatique

- En cas de coupure de courant, cette fonction permet de redémarrer automatiquement l'unité après le rétablissement de l'alimentation électrique en conservant le mode de fonctionnement et la direction du débit d'air précédemment sélectionnés. (À condition que le fonctionnement ne soit pas arrêté à l'aide de la télécommande.)
 - Si vous ne souhaitez pas que l'appareil redémarre une fois le courant rétabli, mettez-le hors tension. Lorsque vous réarmez le disjoncteur, l'unité redémarre automatiquement en conservant le mode de fonctionnement et la direction du débit d'air précédemment sélectionnés.
- Remarques: 1. Si vous n'avez pas besoin de la commande de redémarrage automatique, consultez votre revendeur.
2. La fonction de contrôle du redémarrage automatique n'est pas disponible si le mode TIMER (Programmeur) ou SLEEP TIMER (Mode nuit) est sélectionné.

MODE AUTOMATIQUE

L'appareil sélectionnera automatiquement le mode de fonctionnement HEAT (Chauffage) ou COOL (Refroidissement) en fonction de la température ambiante de la pièce. Le mode de fonctionnement sélectionné s'adaptera aux variations de température de la pièce. Il restera cependant inchangé si l'unité intérieure est connectée à un groupe extérieur multisplit.

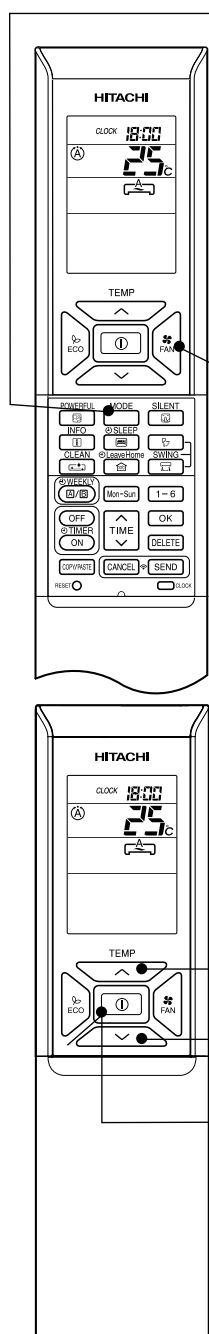

1

Appuyez sur le touche de sélection MODE jusqu'à ce que l'écran affiche le mode de fonctionnement  (Automatique).

- Une fois en mode AUTO (Automatique), l'appareil sélectionne automatiquement le mode de fonctionnement, HEAT (Chauffage) ou COOL (Refroidissement), en fonction de la température ambiante de la pièce. Il restera cependant inchangé si l'unité intérieure est connectée à un groupe extérieur multisplit.
- Si le mode automatiquement sélectionné par l'unité ne convient pas, modifiez-le manuellement en choisissant l'un des modes suivants : HEAT (CHAUFFAGE), DEHUMIDIFY (DÉSHUMIDIFICATION), COOL (REFROIDISSEMENT) ou FAN (VENTILATION).

2

Sélectionnez la vitesse de ventilation souhaitée à l'aide du touche  (Vitesse de ventilation) (le réglage est indiqué à l'écran).

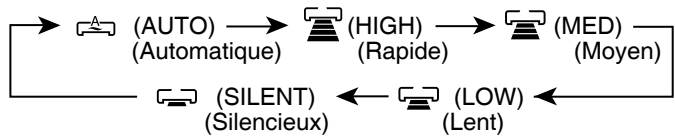



3

Réglez la température de la pièce à votre convenance à l'aide des touche TEMPERATURE (le réglage est indiqué à l'écran). La température réglée et la température réelle de la pièce peuvent varier selon les conditions. La plage de températures peut être réglée entre 16 °C et 32 °C.

Marche Arrêt

Appuyez sur le touche  (Marche/Arrêt). L'appareil démarre en émettant un bip. Appuyez à nouveau sur le touche pour l'arrêter.

- Les réglages étant stockés dans la mémoire de la télécommande, il vous suffit d'appuyer sur le touche  (START/STOP) (Marche/Arrêt) pour les réactiver.

Appuyez sur le touche  (FAN SPEED) (Vitesse de ventilation) pour sélectionner l'une des options suivantes : AUTO (Automatique), HIGH (Rapide), MED (Moyen), LOW (Lent) ou SILENT (Silencieux).

MODE CHAUFFAGE

- Utilisez l'appareil pour chauffer une pièce lorsque la température extérieure est inférieure à 21 °C. Si la température est trop élevée (plus de 21 °C), le mode chauffage peut être désactivé afin de protéger l'appareil.
- Pour garantir la fiabilité de l'appareil, utilisez-le lorsque la température extérieure est supérieure à -15 °C.

1 Appuyez sur le touche de sélection MODE jusqu'à ce que l'écran affiche ☀️ (Chauffage).

2 Sélectionnez la vitesse de ventilation souhaitée à l'aide du touche (le réglage est indiqué à l'écran).

(AUTO) (Automatique) → (HIGH) (Rapide) → (MED) (Moyen) → (LOW) (Lent) → (SILENT) (Silencieux)

3 Réglez la température de la pièce à votre convenance à l'aide des touche TEMPERATURE (le réglage est indiqué à l'écran).
La température réglée et la température réelle de la pièce peuvent varier selon les conditions.
La plage de températures peut être réglée entre 16 °C et 32 °C.

Marche Arrêt Appuyez sur le touche (Marche/Arrêt). Le mode chauffage démarre en émettant un bip. Appuyez à nouveau sur le touche pour l'arrêter.

- Les réglages étant stockés dans la mémoire de la télécommande, il vous suffit d'appuyer sur le touche (START/STOP) (Marche/Arrêt) pour les réactiver.
- Lorsqu'elle est réglée sur AUTO (Automatique), la vitesse de ventilation change automatiquement comme suit:
 - Lorsque l'écart entre la température de la pièce et la température de consigne est important, le ventilateur passe à la vitesse HI (Rapide).
 - Lorsque la température de la pièce atteint la température de consigne, le ventilateur passe à une vitesse plus lente afin d'obtenir des conditions de température ambiante optimales pour un chauffage naturel et sain.

FRANÇAIS

Dégivrage

Un dégivrage de 5 à 10 minutes a lieu environ toutes les heures si du givre se forme au niveau de l'échange de chaleur du groupe extérieur.

Pendant le dégivrage, le voyant de fonctionnement clignote par cycle de 3 secondes à 0,5 seconde d'intervalle. Le temps de dégivrage maximal est de 20 minutes.



Cependant, si l'unité intérieure est connectée à un groupe extérieur multisplit, ce délai est réduit à 15 minutes. (L'utilisation d'une tuyauterie plus longue que d'ordinaire peut entraîner la formation de givre.)

MODE DÉSHUMIDIFICATION

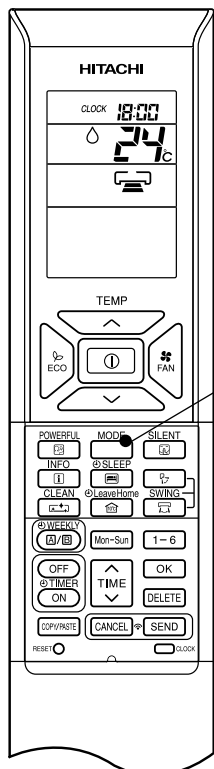
Utilisez l'appareil pour déshumidifier une pièce lorsque la température ambiante est supérieure à 16 °C. En dessous de 15 °C, le mode déshumidification ne fonctionne pas.



1

Appuyez sur le touche de sélection MODE jusqu'à ce que l'écran affiche  (Déshumidification). La vitesse de ventilation est réglée sur LOW (Lent). Appuyez sur le touche  (Vitesse de ventilation) pour sélectionner SILENT (Silencieux) ou LOW (Lent).

Réglez la température de la pièce à votre convenance à l'aide des touche TEMPERATURE (le réglage est indiqué à l'écran).

2

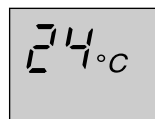

Pour déshumidifier une pièce, il est recommandé de choisir une température comprise entre 20 et 26 °C. La plage de températures peut être réglée entre 16 °C et 32 °C.

Marche
Arrêt

Appuyez sur le touche  (Marche/Arrêt). Le mode déshumidification démarre en émettant un bip. Appuyez à nouveau sur le touche pour l'arrêter.

- Les réglages étant stockés dans la mémoire de la télécommande, il vous suffit d'appuyer sur le touche  (START/STOP) (Marche/Arrêt) pour les réactiver.

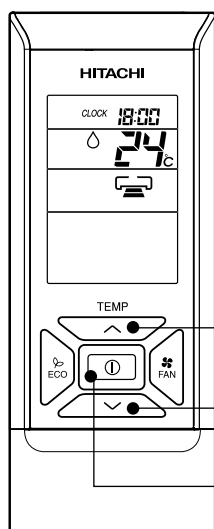

■ Mode déshumidification

- Lorsque la température de la pièce est supérieure à la température de consigne, l'appareil déshumidifie la pièce afin de réduire la température ambiante à la valeur de consigne. Lorsque la température de la pièce est inférieure à la température de consigne, la déshumidification s'effectue à une température légèrement inférieure à celle de la pièce, quelle que soit la température de consigne.
- La température de consigne peut ne pas être atteinte en fonction du nombre de personnes présentes dans la pièce ou d'autres facteurs.

MODE REFROIDISSEMENT

Utilisez l'appareil pour rafraîchir une pièce lorsque la température extérieure est comprise entre -10 et 43 °C. Si l'humidité de la pièce est très élevée (80 %), des gouttelettes de condensation peuvent se former sur la grille de la sortie d'air de l'unité intérieure.

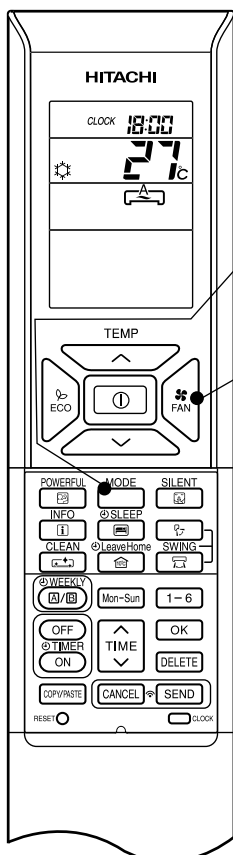

1

Appuyez sur le touche de sélection MODE jusqu'à ce que l'écran affiche (Refroidissement).

2

Sélectionnez la vitesse de ventilation souhaitée à l'aide du touche FAN (Vitesse de ventilation) (le réglage est indiqué à l'écran).

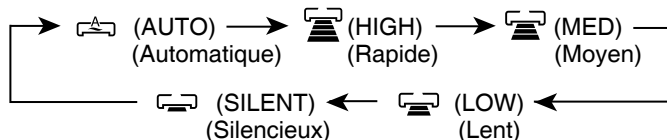

3

Réglez la température de la pièce à votre convenance à l'aide des touche TEMPERATURE (le réglage est indiqué à l'écran).

La température réglée et la température réelle de la pièce peuvent varier selon les conditions.

La plage de températures peut être réglée entre 16 °C et 32 °C.

**Marche
Arrêt**

Appuyez sur le touche (Marche/Arrêt). Le mode refroidissement démarre en émettant un bip. Appuyez à nouveau sur le touche pour l'arrêter. Le mode refroidissement ne démarre pas si la température de consigne est supérieure à la température de la pièce (même si le voyant [Fonctionnement] est allumé). Le mode refroidissement s'arrête dès que vous choisissez une température inférieure à celle de la pièce.

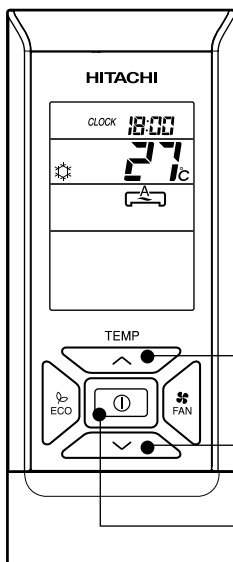

- Les réglages étant stockés dans la mémoire de la télécommande, il vous suffit d'appuyer sur le touche (START/STOP) (Marche/Arrêt) pour les réactiver.
- Lorsqu'elle est réglée sur AUTO (Automatique), la vitesse de ventilation change automatiquement comme suit :
 - Lorsque l'écart entre la température de la pièce et la température de consigne est important, le ventilateur passe à la vitesse HI (Rapide).
 - Lorsque la température de la pièce atteint la température de consigne, le ventilateur passe à une vitesse plus lente afin d'obtenir des conditions de température ambiante optimales pour un refroidissement naturel et sain.

MODE VENTILATION

Vous pouvez utiliser l'appareil comme un simple recycleur d'air.

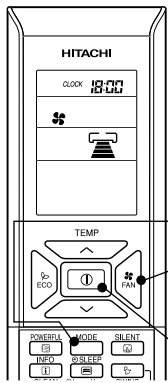

1

Appuyez sur le touche de sélection MODE jusqu'à ce que l'écran affiche (FAN) (Ventilation).

2

Sélectionnez la vitesse de ventilation souhaitée à l'aide du touche (FAN SPEED) (Vitesse de ventilation) (le réglage est indiqué à l'écran).

→ (HIGH) → (MED) → (LOW) → (SILENT)
(Rapide) (Moyen) (Lent) (Silencieux)

MARCHE
ARRÊT

Appuyez sur le touche (START/STOP) (Marche/Arrêt). Le mode ventilation démarre en émettant un bip. Appuyez à nouveau sur le touche pour l'arrêter.

MODE BALAYAGE AUTOMATIQUE

BALAYAGE VERTICAL

■ Pour démarrer le balayage vertical automatique

- Appuyez sur le touche (AUTO SWING (VERTICAL)) (Balayage automatique (Vertical)). Les déflecteurs commencent à se déplacer vers le haut et le bas.

s'affiche à l'écran.

■ Pour annuler le balayage vertical automatique

- Appuyez à nouveau sur le touche (AUTO SWING (VERTICAL)) (Balayage automatique (Vertical)). Les déflecteurs s'arrêtent à la position actuelle.

n'apparaît plus à l'écran.

BALAYAGE HORIZONTAL

■ Pour démarrer le balayage horizontal automatique

- Appuyez sur le touche (AUTO SWING (HORIZONTAL)) (Balayage automatique (Horizontal)). Les déflecteurs commencent à se déplacer vers la droite et la gauche.

s'affiche à l'écran.

■ Pour annuler le balayage horizontal automatique

- Appuyez à nouveau sur le touche (AUTO SWING (HORIZONTAL)) (Balayage automatique (Horizontal)). Les déflecteurs s'arrêtent à la position actuelle.

n'apparaît plus à l'écran.

REMARQUE

- En mode de refroidissement et de déshumidification, évitez de prolonger le balayage des déflecteurs ou leur maintien en position la plus basse (en cas de balayage vertical automatique). De la condensation pourrait se former sur les déflecteurs.



MODE PUISSANCE

- Lorsque vous appuyez sur le touche  (POWERFUL) (Puissance) en mode AUTO (Automatique), HEATING (Chauffage), DEHUMIDIFYING (Dés humidification), COOLING (Refroidissement) ou FAN (Ventilation), le climatiseur tourne à la puissance maximum.
- En mode POWERFUL (Puissance), l'unité intérieure soufflera de l'air plus froid ou plus chaud selon si elle se trouve en mode COOLING (Refroidissement) ou HEATING (Chauffage) respectivement.

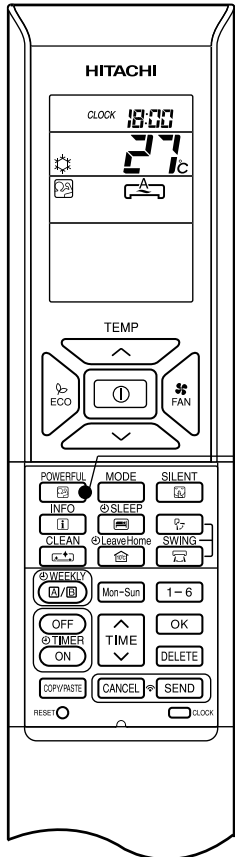



■ Activation du mode POWERFUL (Puissance)

- Appuyez sur le touche  (Puissance) lors du fonctionnement de l'appareil.

«  » s'affiche à l'écran.

Le mode POWERFUL (Puissance) s'arrête au bout de 20 minutes. Le système revient alors automatiquement au mode dans lequel il fonctionnait avant l'activation du mode POWERFUL (Puissance).

■ Désactivation du mode POWERFUL (Puissance)

- Appuyez sur le touche  (Marche/Arrêt). ou
- Appuyez à nouveau sur le touche  (Puissance).

Le mode POWERFUL (Puissance) est arrêté.

«  » n'apparaît plus à l'écran.

REMARQUE

- Lorsque vous sélectionnez le mode SLEEP (Nuit), ECO (Économie), SILENT (Silencieux) ou LEAVE HOME (Absence), le mode POWERFUL (Puissance) est annulé.
- En mode POWERFUL (Puissance), la capacité du climatiseur n'augmente pas :
 - si celui-ci fonctionne déjà à la capacité maximale,
 - juste avant le mode dégivrage (lorsque le climatiseur fonctionne en mode HEATING [Chauffage]).
- Après un redémarrage automatique, le mode POWERFUL (Puissance) est annulé et le mode précédemment sélectionné est réactivé.
- En cas de raccordements multiples, il est possible que le mode POWERFUL (Puissance) ne fonctionne pas, en fonction des conditions d'utilisation.

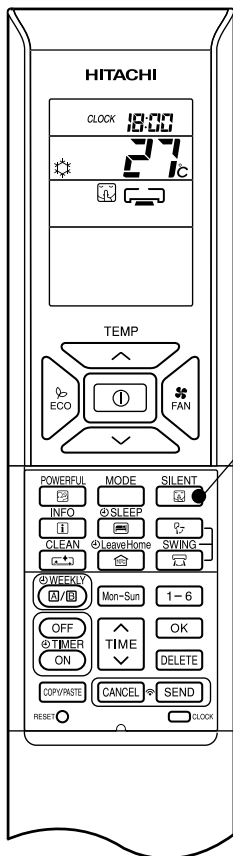

MODE SILENCIEUX

- Lorsque vous appuyez sur le touche  (SILENT) (Silencieux) en mode AUTO (AUTOMATIQUE), HEATING (CHAUFFAGE), DEHUMIDIFYING (DÉSHUMIDIFICATION), COOLING (REFROIDISSEMENT) ou FAN (VENTILATION), la vitesse du ventilateur devient extrêmement lente.







■ Activation du mode SILENT (Silencieux)



1

- Appuyez sur le touche  (Silencieux) lors du fonctionnement de l'appareil.
«  » s'affiche à l'écran. La vitesse de ventilation devient extrêmement lente.

■ Désactivation du mode SILENT (Silencieux)

- Appuyez sur le touche  (START/STOP) (Marche/Arrêt). ou
- Appuyez à nouveau sur le touche  (Silencieux) ou sur le touche  (Vitesse de ventilation).
La vitesse de ventilation revient au réglage qui existait avant l'activation du mode SILENT (Silencieux).
Le mode SILENT (Silencieux) s'arrête.
«  » n'apparaît plus à l'écran.

REMARQUE

- Lorsque vous sélectionnez le mode POWERFUL (Puissance), le mode SILENT (Silencieux) est annulé. La vitesse de ventilation revient au réglage qui existait avant l'activation du mode SILENT (Silencieux).
- Après un redémarrage automatique, la fonction SILENT (Silencieux) est annulée. La vitesse de ventilation revient au réglage qui existait avant l'activation du mode SILENT (Silencieux).
- Si la vitesse de ventilation est déjà réglée sur  (Silencieux), quel que soit le mode, elle ne changera pas si vous appuyez sur le touche  (Silencieux).



MODE ÉCONOMIQUE

Il existe deux types de MODE ÉCONOMIQUE, avec ou sans capteur, selon les modèles.
Reportez-vous à la section [Nom et fonction de chaque pièce] du manuel d'instructions de l'appareil pour vérifier s'il est équipé d'un capteur et lisez ci-dessous les instructions correspondant à son MODE ÉCONOMIQUE.

■ MODE ÉCONOMIQUE

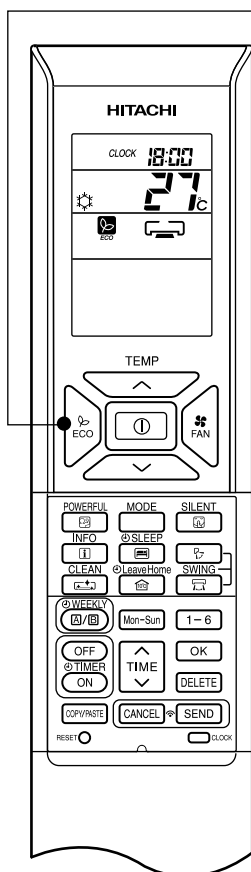

Le mode ECO (Économie) économise l'énergie en modifiant automatiquement la température de consigne et en limitant la valeur de consommation d'énergie maximum.



1

- Lorsque vous appuyez sur la touche  (Économie) en mode AUTOMATIQUE, CHAUFFAGE, DÉSHUMIDIFICATION ou REFROIDISSEMENT, le climatiseur passe au mode « ECO » (Économie).



■ Activation du mode ECO (Économie)

- Appuyez sur la touche  (Économie) en cours de fonctionnement.
«  » s'affiche à l'écran.

L'unité intérieure émet un bip.

Le mode ECO (Économie) démarre en augmentant ou en réduisant automatiquement la température de consigne et en diminuant la consommation d'énergie. Cette fonction peut varier en fonction du groupe extérieur qui est connecté.

■ Pour annuler le mode ECO (Économie)

- Appuyez sur la touche  (Marche/Arrêt). Ou
- Appuyez à nouveau sur la touche  (Économie).
«  » n'apparaît plus à l'écran.

L'unité intérieure émet un bip.

REMARQUE

- Le mode ECO (Économie) n'est pas efficace lorsque la consommation d'énergie est faible.
- Lorsque vous appuyez sur la touche POWERFUL (Puissance), le mode ECO (Économie) est annulé.
- Après un redémarrage automatique, le mode ECO (Économie) est annulé et le mode précédemment sélectionné est réactivé.
- En cas de raccordements multiples, le mode ECO (Économie) démarre uniquement en augmentant ou en réduisant automatiquement la température de consigne. Toutefois, l'efficacité du mode ECO (Économie) dépend des conditions de fonctionnement.



MODE ÉCONOMIQUE

■ MODE ÉCONOMIQUE avec capteur

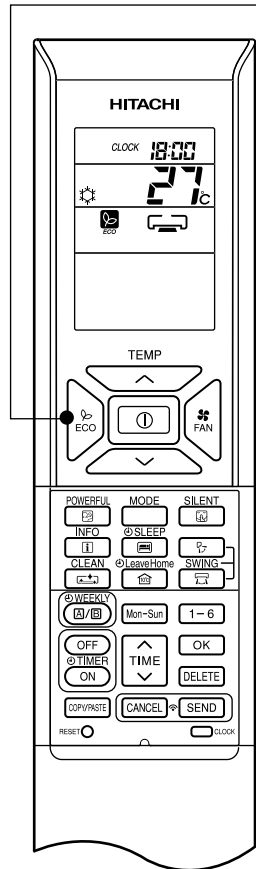

Le capteur détecte la présence de personnes dans la pièce. Quand personne n'est détecté, l'appareil passe automatiquement en mode d'économie d'énergie en modifiant la température de consigne en deux étapes.





1

- Lorsque vous appuyez sur la touche  (Économie) en mode AUTOMATIQUE, CHAUFFAGE, DÉSHUMIDIFICATION ou REFROIDISSEMENT, le climatiseur passe au mode « ECO » (Économie).

■ Activation du mode ECO (Économie)

- Appuyez sur la touche  (Économie) en cours de fonctionnement.
«  » s'affiche à l'écran.
L'unité intérieure émet un bip et son voyant (Économique) s'allume.
Le capteur se met à détecter la présence de personnes dans la pièce.

■ Pour annuler le mode ECO (Économie)

- Appuyez sur la touche  (Marche/Arrêt). Ou
- Appuyez à nouveau sur la touche  (Économie).
«  » n'apparaît plus à l'écran.
L'unité intérieure émet un bip et son voyant (Économique) s'éteint.

Si aucune présence n'est détectée pendant 20 minutes, la température de consigne est automatiquement adaptée en deux étapes. S'il n'y a toujours personne dans la pièce après 60 minutes, la température de consigne est de nouveau adaptée.

Mode de refroidissement [représentation schématique pour exemple uniquement]

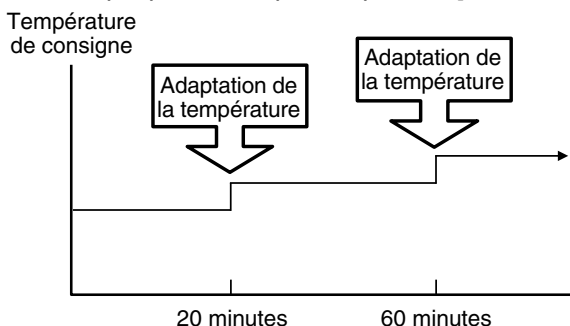

Mode de chauffage [représentation schématique pour exemple uniquement]

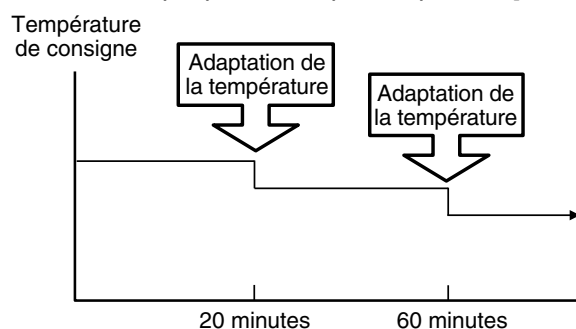

L'appareil revient en mode de fonctionnement normal quand le capteur détecte une présence humaine.

REMARQUE

- Lorsque vous appuyez sur la touche POWERFUL (Puissance), le mode ECO (Économie) est annulé.
- Après un redémarrage automatique, le mode ECO (Économie) est annulé et le mode précédemment sélectionné est réactivé.

10°C MODE ABSENCE

Ce mode permet de maintenir une température intérieure définie lors d'une absence prolongée et éviter ainsi toute baisse importante. La température de consigne initiale est de 10 °C et la plage de température peut être réglée entre 10 °C et 16 °C.

Ce mode peut fonctionner de deux façons : « Fonctionnement continu » et « Fonctionnement pendant un certain nombre de jours ». Utilisez le mode « Fonctionnement pendant un certain nombre de jours » pour une durée d'absence connue et régler le nombre de jours d'absence (de 1 à 99)

Fonctionnement continu

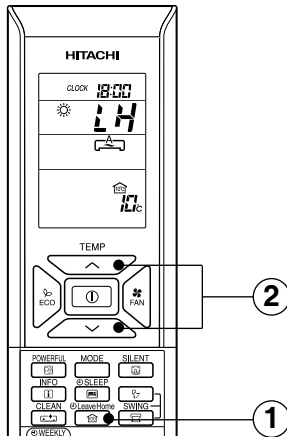



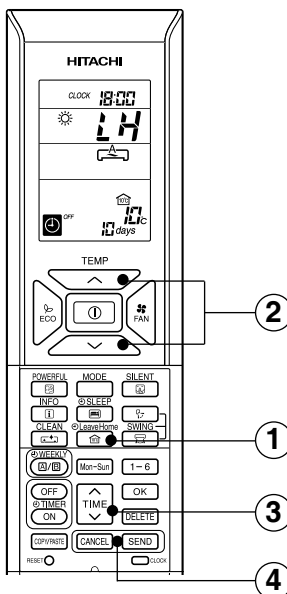

Fonctionnement pendant un nombre de jours













■ Activation du mode LEAVE HOME (Absence)

Option 1. Fonctionnement continu.

- Appuyez sur la touche  (LEAVE HOME) (Absence) lorsque la machine est à l'arrêt ou en fonctionnement. La température de la pièce est réglée sur 10 °C et le mode chauffage démarre.
- Réglez la température ambiante souhaitée grâce aux touches TEMPERATURE. La plage de températures peut être réglée entre 10 °C et 16 °C.
«  », «  », «  », «  » (Régler la température) s'affichent sur l'écran LCD.

Option 2. Fonctionnement pendant un certain nombre de jours.

- Appuyez sur la touche  (LEAVE HOME) (Absence) lorsque la machine est à l'arrêt ou en fonctionnement. La température de la pièce est réglée sur 10 °C et le mode chauffage démarre.
- Réglez la température ambiante souhaitée grâce aux touches TEMPERATURE. La plage de températures peut être réglée entre 10 °C et 16 °C.
«  », «  », «  », «  » (Régler la température) s'affichent sur l'écran LCD.
- Réglez le nombre de jours de fonctionnement (1 à 99 jours) si nécessaire. Appuyez sur la touche  (TIME) (Heure) pour sélectionner le nombre de jours. Le nombre de jours clignote.
* Appuyez sur «  (UP) » (haut) ou «  (DOWN) » (bas) pour définir le nombre de jours (de 1 jour à 99 jours).
* Le nombre de jours est compté lorsque l'horloge indique 0:00.
- Appuyez sur la touche  (SEND) (Envoyer) pour confirmer le nombre de jours de fonctionnement. Le nombre de jours cesse de clignoter. Appuyez sur la touche  (CANCEL) (Annuler) pour régler à nouveau le nombre de jours de fonctionnement ou pour utiliser le fonctionnement continu.

Désactivation du mode LEAVE HOME (Absence)

- Appuyez sur la touche  (START/STOP) (Marche/Arrêt) ou
- Appuyez à nouveau sur la touche  (LEAVE HOME) (Absence). Revenez au mode de fonctionnement précédemment sélectionné ou
- Passez à un autre mode de fonctionnement en appuyant sur la touche  (MODE) (Mode).

REMARQUE

- Une fois que le nombre de jours sélectionné pour le mode LEAVE HOME (Absence) a été atteint ou lorsque vous appuyez à nouveau sur la touche LEAVE HOME (Absence), l'appareil revient au mode de fonctionnement précédemment sélectionné.
- En mode LEAVE HOME (Absence), la vitesse de ventilation et la position du déflecteur d'air horizontal ne peuvent pas être modifiées.
- Lorsque vous appuyez sur la touche LEAVE HOME (Absence), la fonction Weekly Timer (Programmation hebdomadaire) ou Once Timer (Minuterie ponctuelle) est annulée.
- En cas de coupure de courant, après le redémarrage automatique, tous les réglages de fonctionnement pendant un certain nombre de jours sont annulés et l'appareil passe en fonctionnement continu.
- Les modes POWERFUL (Puissance), SILENT (Silencieux) et ECO (Économie) ne sont pas disponibles en mode Leave Home (Absence).
- Pour raccordements multiples
 - Les fonctions FAN/COOLING/DEHUMIDIFYING et Leave Home (Ventilation/Refroidissement/Déshumidification et Absence) ne peuvent pas fonctionner en même temps. La première unité a la priorité et les autres unités, avec un mode différent, seront en mode de veille.
 - Le mode chauffage peut être utilisé avec la fonction Leave Home (Absence).
 - Lorsque deux pièces ou plus sont réglées sur le mode LEAVE HOME (Absence), il se peut que la température réglée pour ce mode ne soit pas atteinte. Cela dépend également de la température extérieure.

MODE NETTOYAGE (NETTOYAGE AUTOMATIQUE)

Séchage de l'échangeur de chaleur intérieur après un fonctionnement en mode refroidissement afin d'éviter la moisissure.

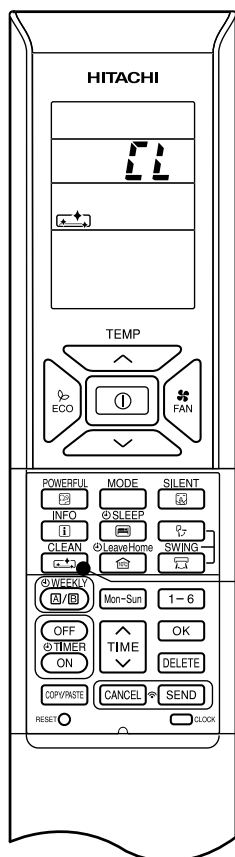



■ Activation du mode CLEAN (Nettoyage)



- Appuyez sur le touche  (CLEAN) (Nettoyage) quand l'appareil est hors tension.

La durée totale de l'opération de nettoyage automatique est de 60 minutes. Pendant cette opération, l'appareil fonctionne en mode HEATING (Chauffage) ou FAN (Ventilation).

Pendant le nettoyage automatique, le voyant de fonctionnement clignote.

«  », «  » s'affiche à l'écran.

■ Désactivation du mode CLEAN (Nettoyage)

- Appuyez sur le touche  (Marche/Arrêt). ou
- Appuyez à nouveau sur le touche  (Nettoyage).

REMARQUE

- Une fois l'opération de nettoyage terminée, l'unité s'arrête automatiquement.
- Si la programmation hebdomadaire ou la minuterie ponctuelle est activée, elle doit être annulée avant l'opération de nettoyage.
- En cas de raccordements multiples, lorsque vous appuyez sur le touche  (CLEAN) (Nettoyage), l'opération ne se fera qu'en mode FAN (Ventilation).
- En cas de raccordements multiples, lorsqu'une pièce est en mode CLEAN (Nettoyage), les autres pièces peuvent fonctionner en mode COOLING (Refroidissement), DEHUMIDIFYING (Déshumidification) ou FAN (Ventilation). Néanmoins, lorsque les autres pièces doivent fonctionner en mode HEATING (Chauffage), le climatiseur passera au mode STANDBY (Veille). Une fois le nettoyage terminé, le fonctionnement en mode HEATING (Chauffage) commencera.



MODE PROGRAMMATEUR PONCTUEL (PROGRAMMATEUR D'ACTIVATION/DÉSACTIVATION)

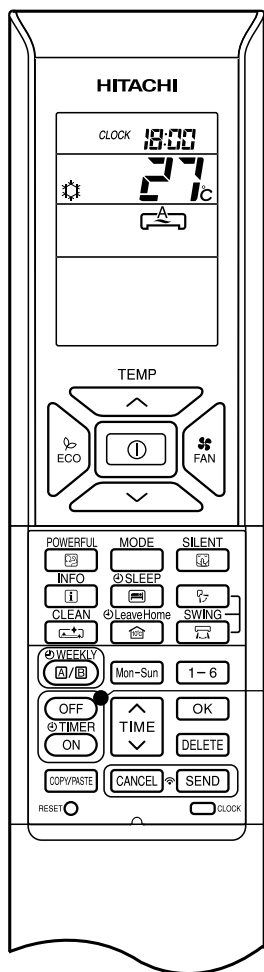

MINUTERIE DE DÉSACTIVATION

Vous pouvez régler l'appareil pour qu'il s'arrête à une heure prédéfinie.

1. Appuyez sur le touche (Programmateur de désactivation). et **0:00** clignotent à l'écran.
2. Réglez l'heure d'arrêt à l'aide du touche (TIME) (Heure).
3. Une fois le réglage terminé, dirigez la télécommande vers l'unité intérieure, puis appuyez sur le touche (SEND) (Envoyer).

et l'heure sélectionnée s'allument au lieu de clignoter.

L'unité intérieure émet un bip et le voyant TIMER (Programmateur) situé sur celle-ci s'allume.

MINUTERIE D'ACTIVATION

Vous pouvez régler l'appareil pour qu'il démarre à une heure prédéfinie.

1. Appuyez sur le touche (Minuterie d'activation). et **0:00** clignotent à l'écran.
2. Réglez l'heure de démarrage à l'aide du touche (Heure).
3. Une fois le réglage terminé, dirigez la télécommande vers l'unité intérieure, puis appuyez sur le touche (SEND) (Envoyer).

et l'heure sélectionnée s'allument au lieu de clignoter.

L'unité intérieure émet un bip et le voyant TIMER (Programmateur) situé sur celle-ci s'allume.

MINUTERIE D'ACTIVATION/DÉSACTIVATION

- L'appareil démarrera et s'arrêtera aux heures choisies.
- Le basculement s'effectuera à la première heure prédéfinie.
- La flèche affichée à l'écran indique la séquence des basculements.

1. Appuyez sur le touche (Programmateur de désactivation) de sorte que et **0:00** clignotent à l'écran.
2. Réglez l'heure d'arrêt à l'aide du touche (TIME) (Heure). Une fois le réglage terminé, dirigez la télécommande vers l'unité intérieure, puis appuyez sur le touche (SEND) (Envoyer).
3. Appuyez sur le touche (Minuterie d'activation) de sorte que et l'heure d'arrêt s'allument.
4. Réglez l'heure de démarrage à l'aide du touche (Heure).
5. Une fois le réglage terminé, dirigez la télécommande vers l'unité intérieure, puis appuyez sur le touche (SEND) (Envoyer).

et l'heure de démarrage sélectionnée s'allument au lieu de clignoter.

L'unité intérieure émet un bip et le voyant TIMER (Programmateur) situé sur celle-ci s'allume.

■ Vous pouvez utiliser la minuterie de trois façons différentes : minuterie de désactivation, minuterie d'activation et minuterie d'activation/désactivation. Réglez d'abord l'heure actuelle, car elle servira de référence.

■ Annulation d'une réservation

- Dirigez la fenêtre d'émission du signal de la télécommande vers l'unité intérieure, puis appuyez sur le touche (Annuler). et l'heure de démarrage ou d'arrêt disparaît en émettant un bip et le voyant TIMER (Programmateur) de l'unité intérieure s'éteint.

REMARQUE

- Vous ne pouvez régler qu'une seule des fonctions suivantes : OFF-Timer (Minuterie de désactivation), ON-Timer (Minuterie d'activation) ou ON/OFF-Timer (Minuterie d'activation/désactivation).
- Si la fonction WEEKLY TIMER (Programmation hebdomadaire) est déjà activée et que vous réglez la fonction ONCE TIMER (Minuterie ponctuelle), cette dernière prévaudra. Une fois la fonction ONCE TIMER (Minuterie ponctuelle) terminée, la fonction WEEKLY TIMER (Programmation hebdomadaire) sera activée.



FUNCTIONNEMENT DU MINUTERIE DE MISE EN VEILLE

Le programmeur peut être réglé sur une durée quelconque inférieure à 7 jours.

Lorsque vous appuyez sur le touche (SLEEP) (Veille) en mode AUTO (Automatique), HEATING (Chauffage), DEHUMIDIFYING (Déshumidification), COOLING (Refroidissement) ou FAN (Ventilation), le climatiseur modifie la température ambiante et réduit la vitesse du ventilateur. Cela économise donc l'énergie. Réglez d'abord l'heure actuelle avant d'utiliser le minuterie de mise en veille.

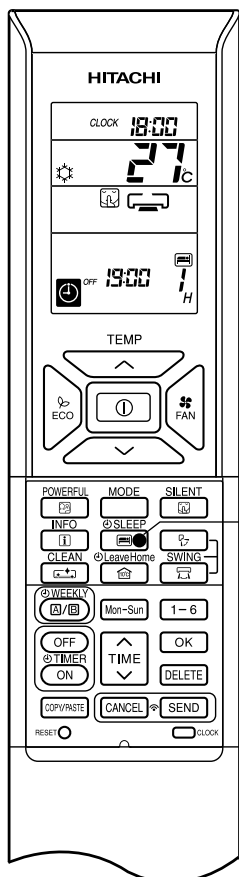

■ Pour démarrer le mode ECO SLEEP TIMER (Minuterie de mise en veille)

Appuyez sur le touche (Veille) pendant le fonctionnement.

- « », « », « », « OFF » (Désactivé), heure d'arrêt, « » et le nombre d'heures s'affichent sur l'écran de la télécommande.
- En mode ECO SLEEP TIMER (Minuterie de mise en veille), la vitesse de ventilation est extrêmement lente.
- L'unité intérieure émet un bip et son voyant TIMER (Programmeur) s'allume.

Appuyez sur le touche (SLEEP) (Veille) à plusieurs reprises et le nombre d'heures change de la manière suivante:

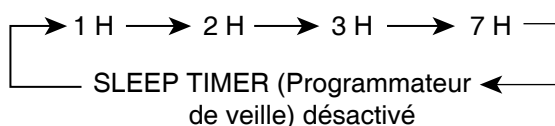

- En mode ECO SLEEP TIMER (Minuterie de mise en veille), le climatiseur continue de fonctionner pendant le nombre d'heures spécifié avant de s'arrêter.
- Une fois le mode ECO SLEEP TIMER (Minuterie de mise en veille) réglé, l'écran de la télécommande affiche l'heure d'arrêt.



Exemple: Si ECO SLEEP TIMER (Minuterie de mise en veille) est réglé pour 1 heure à 18:00, l'heure d'arrêt sera 19:00.

■ Pour annuler le mode ECO SLEEP TIMER (Minuterie de mise en veille)

Appuyez sur le touche (Marche/Arrêt).

- Le climatiseur s'arrêtera.

Appuyez à nouveau sur le touche (SLEEP) (Veille) jusqu'à ce que « », « », « », l'heure d'arrêt, « » et le nombre d'heures disparaissent de l'écran de la télécommande.

Appuyez sur le touche (Annuler).

- L'unité intérieure émet un bip et son voyant TIMER (Programmeur) s'éteint.
- Le mode SLEEP TIMER (Programmeur de veille) est annulé.

■ Réglage de ECO SLEEP TIMER (Minuterie de mise en veille) et ON TIMER (Programmeur d'activation)

Le climatiseur est arrêté par ECO SLEEP TIMER (Minuterie de mise en veille) et redémarré par ON TIMER (Programmeur d'activation).





1. Réglez le touche ON TIMER (Programmeur d'activation).
2. Appuyez sur le touche  (SLEEP) (Veille) et réglez ECO SLEEP TIMER (Minuterie de mise en veille).



Exemple :
 Dans ce cas, le climatiseur s'arrêtera au bout de 2 heures (à 01:38) et redémarrera à 06:00 le lendemain matin.

■ Annulation des modes ECO SLEEP TIMER (Minuterie de mise en veille) et ON TIMER (Programmeur d'activation)

Dirigez la télécommande vers l'unité intérieure et appuyez sur le touche  (CANCEL) (Annuler).

- «  », «  », «  », « OFF » (Arrêt), l'heure d'arrêt, «  », le nombre d'heures, « ON » (Démarrage) et l'heure réglée pour ON TIMER (Programmeur d'activation) disparaissent de l'écran de la télécommande.
- L'unité intérieure émet un bip et son voyant TIMER (Programmeur) s'éteint.
- Les réservations des modes ECO SLEEP TIMER (Minuterie de mise en veille) et ON TIMER (Programmeur d'activation) sont annulées.

30 minutes après le réglage du mode ECO SLEEP TIMER (Minuterie de mise en veille), la vitesse du ventilateur extérieur est réduite pour diminuer le niveau de bruit et permettre un fonctionnement plus agréable.

1 heure après le réglage du mode ECO SLEEP TIMER (Minuterie de mise en veille), la température réglée est légèrement décalée. Le décalage dépend du type de climatiseur.

Ces changements automatiques contribuent à économiser l'énergie sans sacrifier le confort.

Le niveau de consommation d'énergie dépend de la température extérieure, de la température ambiante, de la température réglée ou du climatiseur.

Mode de refroidissement [représentation schématique pour exemple uniquement]

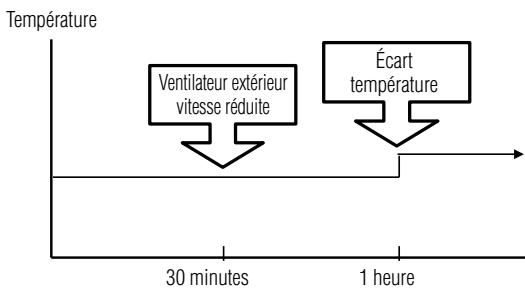

Mode de chauffage [représentation schématique pour exemple uniquement]

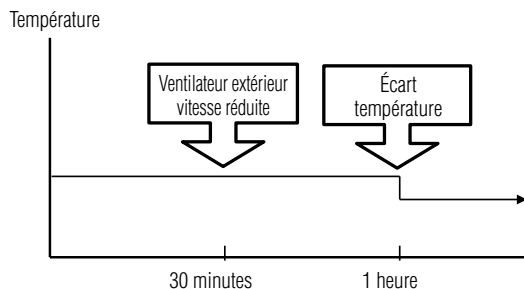

REMARQUE

- Si vous réglez ECO SLEEP TIMER (Minuterie de mise en veille) après avoir réglé OFF TIMER (Programmeur de désactivation) ou ON/OFF TIMER (Programmeur d'activation/désactivation), ECO SLEEP TIMER (Minuterie de mise en veille) remplace OFF TIMER (Programmeur de désactivation) ou ON/OFF TIMER (Programmeur d'activation/désactivation).

- Il est possible de sélectionner le Mode A ou le Mode B. Pour chaque mode, vous pouvez régler jusqu'à 6 programmes par jour. Au total, vous pouvez régler jusqu'à 42 programmes par semaine pour chaque mode.
- Si la date et l'heure ne sont pas réglées, la réservation de WEEKLY TIMER (Programmateur hebdomadaire) ne peut pas être réglée.
- Si la date et l'heure ne sont pas réglées correctement, WEEKLY TIMER (Programmateur hebdomadaire) ne fonctionnera pas correctement.
- La réservation de la date et de l'heure doit être réglée avant d'utiliser WEEKLY TIMER (Programmateur hebdomadaire).

Étape 1: Définissez le programme de réservation pour la télécommande. Envoyez la réservation enregistrée à l'unité intérieure et faites-la fonctionner.

Étape 2: Sélectionnez le Mode A ou le Mode B et activez ou désactivez WEEKLY TIMER (Programmateur hebdomadaire).

Étape 3: Copiez et annulez le programme de réservation.

Étape 1: Définissez le programme de réservation pour la télécommande. Envoyez la réservation enregistrée à l'unité intérieure et faites-la fonctionner.

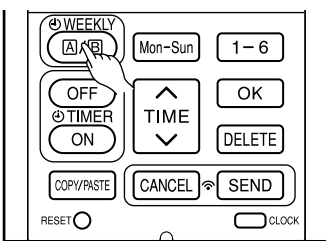

■ Réglage d'un programmateur hebdomadaire.

1. Sélectionnez le Mode A ou le Mode B

Appuyez sur le touche (Hebdomadaire). WEEKLY s'allume. **A** et clignotent à l'écran. (Le Mode A est sélectionné)

Appuyez à nouveau sur le touche (Hebdomadaire). **B** et clignotent à l'écran. (Le Mode B est sélectionné)

- Si aucune réservation n'a été effectuée, ON/OFF (marche/arrêt), , s'affiche.
- Si une réservation a été effectuée, ON/OFF (marche/arrêt), , ne s'affichent pas.

2. Définissez un programme

Appuyez sur la touche (Hebdomadaire) pendant 3 secondes environ. Le mode de sélection peut être changé.

, jour : Lun, n° de programme : 1, ON/OFF (marche/arrêt), le réglage de l'heure et de la température clignotent à l'écran.

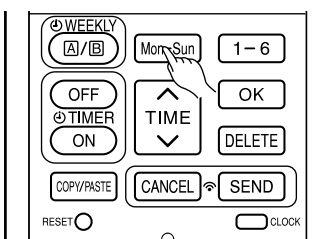

3. Sélectionnez le jour de la semaine souhaité

Appuyez sur la touche (DAY) (JOUR).

Le jour change dans l'ordre suivant : Lun → Mar → Mer → Jeu → Ven → Sam → Dim → Lun, Mar, Mer, Jeu, Ven, Sam Dim [Jours complets] → Lun, Mar, Mer, Jeu, Ven [jour de la semaine] → Sam, Dim [week-end] → Lun → Mar...

Sélectionnez [Jours complets] pour une réservation quotidienne.

Sélectionnez [jour de la semaine] pour une réservation du lundi au vendredi.

Sélectionnez [week-end] pour une réservation le samedi et le dimanche.

- Une fois la réservation définie, il est facile de vérifier et de modifier la même heure.

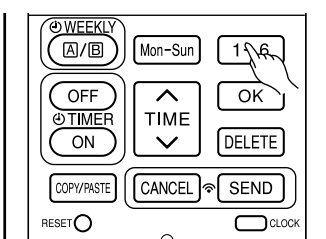

4. Appuyez sur la touche pour sélectionner un numéro de programme.

Le numéro change dans l'ordre suivant : 1 → 2 → 3 → 4 → 5 → 6 → 1 → 2...

- Si un numéro de programme a été défini, suivez la procédure ci-dessus pour effectuer les modifications.

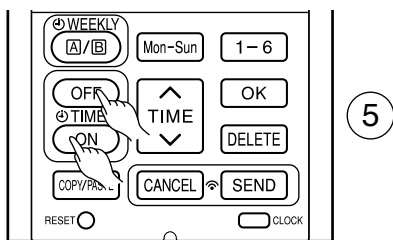

5. Appuyez sur le touche (Programmeur d'activation ou de désactivation) pour sélectionner la réservation ON TIMER (Programmeur d'activation) ou OFF TIMER (Programmeur de désactivation).

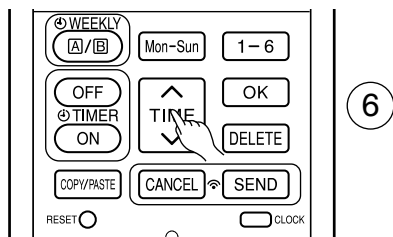

6. Appuyez sur le touche (Heure) pour régler la réservation horaire.

7. Appuyez sur la commande (TEMP ^ ou v) pour définir la réservation de température.

8. Appuyez sur le touche (OK). Les réservations sont définies. Le jour, le numéro de programme, la réservation activée, la température de réglage s'allument. clignote en continu. Si la réservation n'est pas terminée, les réglages ne sont pas mémorisés.

Pour poursuivre la réservation, appuyez sur les touche . Suivez les étapes 3 à 8 pour la réservation.

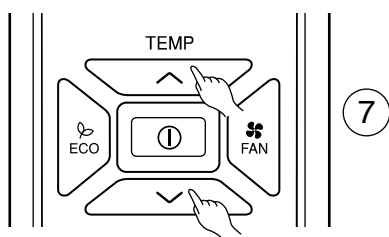

9. Quand toutes les réservations ont été définies, appuyez sur le touche (SEND) (Envoyer) tout en dirigeant la télécommande vers l'unité intérieure pendant 3 secondes environ. Le voyant du programmeur de l'unité intérieure clignote rapidement. Quand l'unité intérieure a émis un bip, le voyant TIMER (Programmeur) s'allume.

Assurez-vous que le voyant TIMER (Programmeur) s'allume.

Cela indique que la réservation a bien été mémorisée dans l'unité intérieure et que la fonction Programmeur est terminée.

Le contenu de la réservation apparaît sur l'écran de la télécommande.

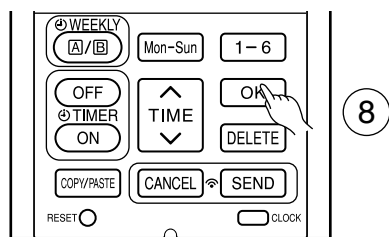

- Si le voyant TIMER (Programmeur) de l'unité intérieure ne s'allume pas, appuyez sur le touche (SEND) (Envoyer) tout en dirigeant la télécommande vers l'unité intérieure pendant 3 secondes environ.

- **ATTENTION!** N'appuyez pas sur le touche (Annuler) pendant que vous réglez la réservation, car cela provoquerait la perte de toutes les réservations.

- Le contenu de la réservation n'est pas mémorisé dans l'unité intérieure aussi longtemps que vous n'avez pas appuyé sur le touche (Envoyer).

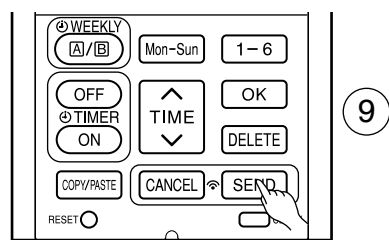

REMARQUE

- Il est possible de régler 6 programmes par jour. ON TIMER (Programmeur d'activation) ou OFF TIMER (Programmeur de désactivation) peut être réglé de manière aléatoire pour chaque numéro de programme. Lorsque vous appuyez sur le touche (SEND) (Envoyer), le mode ON TIMER (Programmeur d'activation) ou OFF TIMER (Programmeur de désactivation) défini pour chaque numéro de programme est automatiquement classé de façon à ce que le numéro de programme 1 possède l'heure la plus proche et le numéro de programme 6 l'heure la plus éloignée. Si les réglages sont identiques, la priorité est donnée au contenu de la dernière réservation.
- **ATTENTION!** Si la télécommande est au repos et si le touche (SEND) (Envoyer) n'est pas enfoncé dans les 3 minutes qui suivent la définition des réservations, toutes les réservations existantes sont perdues.

Étape 2: Sélectionnez le Mode A ou le Mode B et activez ou désactivez WEEKLY TIMER (Programmeur hebdomadaire).

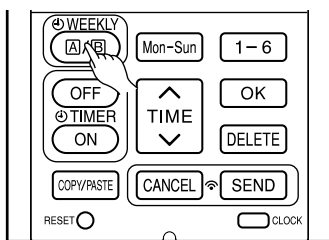

1

2

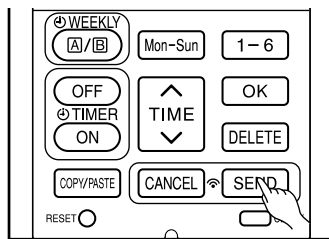

3

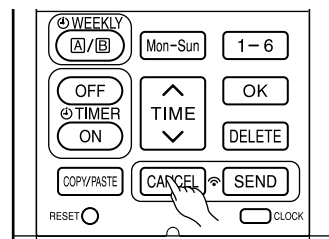

1

■ Procédure de sélection du Mode A ou du Mode B du réglage WEEKLY TIMER (Programmeur hebdomadaire).

1. Appuyez sur le touche (Hebdomadaire). **A** et clignotent à l'écran. (Normalement, le Mode A clignote en premier.)
2. Appuyez à nouveau sur le touche (Hebdomadaire). **B** et clignotent à l'écran.
3. Sélectionnez le Mode A ou le Mode B. Appuyez sur le touche (SEND) (Envoyer) tout en dirigeant la télécommande vers l'unité intérieure pendant 3 secondes environ. Le voyant du programmeur de l'unité intérieure clignote rapidement.

Quand l'unité intérieure a émis un bip, le voyant TIMER (Programmeur) s'allume.

Assurez-vous que le voyant TIMER (Programmeur) s'allume.

Cela indique que la sélection du Mode A ou du Mode B et le PROGRAMMATEUR HEBDOMADAIRE ont été confirmés.

■ Réglage de WEEKLY TIMER (Programmeur hebdomadaire) inactif.

1. Dirigez la télécommande vers l'unité intérieure et appuyez sur le touche (CANCEL) (Annuler). L'unité intérieure a émis un bip et le voyant TIMER (Programmeur) s'éteint. L'indication de la réservation disparaît aussi de la télécommande. Cela indique que WEEKLY TIMER (Programmeur hebdomadaire) inactif a été confirmé.
 - Pour réactiver le réglage du programmeur hebdomadaire, répétez les étapes de la section « Procédure de sélection du Mode A ou du Mode B du réglage WEEKLY TIMER (Programmeur hebdomadaire) ».

REMARQUE

- Lorsque vous réglez ONCE TIMER (Programmeur ponctuel), le fonctionnement de WEEKLY TIMER (Programmeur hebdomadaire) est interrompu. Une fois la fonction ONCE TIMER (Programmeur ponctuel) terminée, la fonction WEEKLY TIMER (Programmeur hebdomadaire) s'active.
- Une fois la fonction ONCE TIMER (Programmeur ponctuel) annulée, la fonction WEEKLY TIMER (Programmeur hebdomadaire) l'est également. Il est nécessaire de définir la fonction WEEKLY TIMER (Programmeur hebdomadaire) pour pouvoir l'activer.
- Après un redémarrage automatique, la fonction WEEKLY TIMER (Programmeur hebdomadaire) est annulée. Il est nécessaire de définir la fonction WEEKLY TIMER (Programmeur hebdomadaire) pour pouvoir l'activer.

Étape 3: Copiez et annulez le programme de réservation.

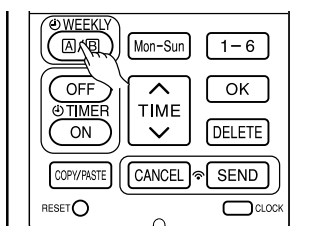

1

■ Comment copier et coller.

Il est facile de modifier le programme de réservation en copiant des données d'un jour vers un autre.

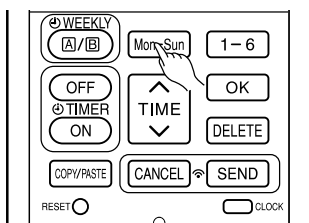

2

1. Appuyez sur le touche (Hebdomadaire) pour sélectionner le Mode A ou le Mode B.

2. Appuyez sur le touche (Hebdomadaire) pendant 3 secondes environ pour commencer à modifier le programme de réservation.

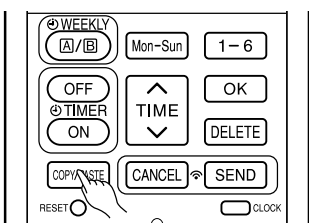

3

3. Appuyez sur la touche (Jour) pour sélectionner un jour de la semaine à copier.

4. Appuyez sur la touche (Copier/Coller). « PASTE » (Coller) clignote ensuite sur l'écran.

* Appuyez sur la touche (CANCEL) Annuler pour annuler le mode de copie. Le mode réglage normal est activé.

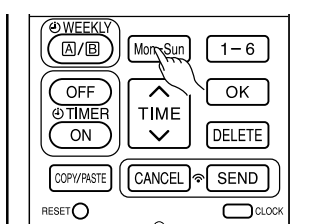

4

5. Appuyez sur la touche (Jour) pour sélectionner un jour de la semaine à coller.

6. Appuyez sur la touche (Copier/Coller) une fois encore pour coller. seul clignote à l'écran.

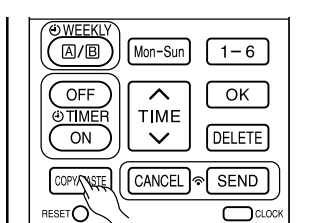

5

7. Pour poursuivre la copie vers d'autres jours, appuyez sur ou ou ou .



Ensuite, commencez à partir de l'étape 3.

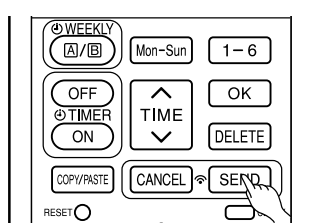

6

8. Une fois que vous avez terminé de copier et de coller, appuyez sur la touche (SEND) (Envoyer) tout en dirigeant la télécommande vers l'unité intérieure pendant 3 secondes environ. Le voyant du programmeur de l'unité intérieure clignote rapidement. Quand l'unité intérieure a émis un bip, le voyant TIMER (Programmeur) s'allume.

Assurez-vous que le voyant TIMER (Programmeur) s'allume.

Si le voyant TIMER (Programmeur) ne s'allume pas, appuyez à nouveau sur la touche (Envoyer).

● Les données de réservation ne sont pas modifiées si vous n'appuyez pas sur la touche (Envoyer).

7

REMARQUE

- S'il n'existe aucune donnée de réservation, il n'est pas possible de copier des données d'un jour vers un autre.

Étape 3: Copiez et annulez le programme de réservation.

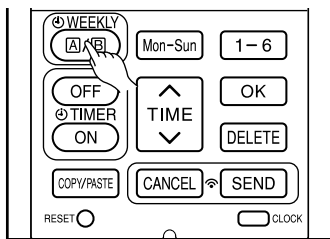

1

- Comment supprimer les données du programmateur hebdomadaire.

[Supprimer la réservation d'un numéro de programme]

2

1. Appuyez sur le touche **WEEKLY A/B** (Hebdomadaire) pour sélectionner le Mode A ou le Mode B.

2. Appuyez sur le touche **WEEKLY A/B** (Hebdomadaire) pendant 3 secondes environ pour démarrer la modification du programme de réservation.

3. Appuyez sur le touche **Mon-Sun** (Jour) pour sélectionner un jour de la semaine à modifier.

3

4. Appuyez sur **1-6** pour sélectionner un numéro de programme. Le numéro de programme sélectionné clignote.

5. Appuyez sur le touche **DELETE** (Supprimer). La réservation du numéro de programme sélectionné est supprimée.

4

6. Après la suppression, appuyez sur le touche **SEND** (SEND) (Envoyer) en dirigeant la télécommande vers l'unité intérieure pendant 3 secondes environ. Le voyant du programmateur de l'unité intérieure clignote rapidement.

Quand l'unité intérieure a émis un bip, le voyant TIMER (Programmateur) s'allume.

Assurez-vous que le voyant TIMER (Programmateur) s'allume.

- La réservation n'est pas modifiée si vous n'appuyez pas sur le touche **SEND** (Envoyer).

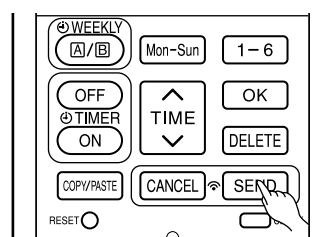
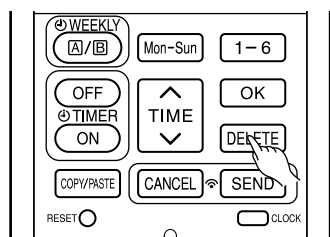
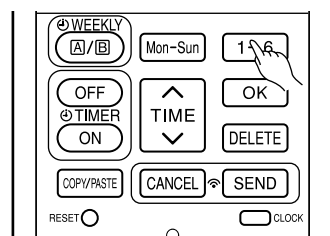
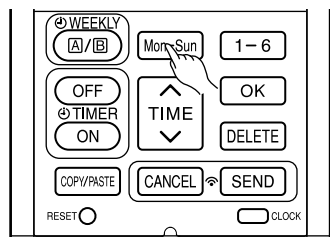

6

Étape 3: Copiez et annulez le programme de réservation.

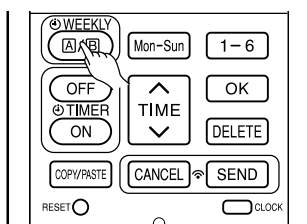

1

[Supprimer la réservation d'un jour]

1. Appuyez sur le touche (Hebdomadaire) pour sélectionner le Mode A ou le Mode B.

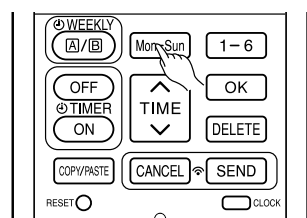

2

2. Appuyez sur le touche (Hebdomadaire) pendant 3 secondes environ pour démarrer la modification du programme de réservation.

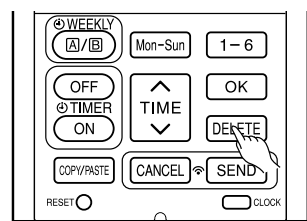

3

3. Appuyez sur le touche (Jour) pour sélectionner un jour de la semaine à modifier.

4. Appuyez sur le touche (Supprimer) pendant 10 secondes environ. Les réservations de tous les numéros de programme sont supprimées.

- Si vous appuyez brièvement, la réservation d'un numéro de programme est supprimée.

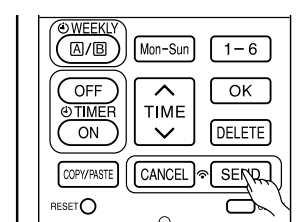

4

5. Après la suppression, appuyez sur le touche (SEND) (Envoyer) en dirigeant la télécommande vers l'unité intérieure pendant 3 secondes environ. Le voyant du programmeur de l'unité intérieure clignote rapidement.

Quand l'unité intérieure a émis un bip, le voyant TIMER (Programmeur) s'allume.

Assurez-vous que le voyant TIMER (Programmeur) s'allume.

- La réservation n'est pas modifiée si vous n'appuyez pas sur le touche (Envoyer).

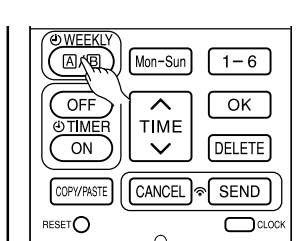

5

[Supprimer le Mode A ou le Mode B]

1. Appuyez sur le touche (Hebdomadaire) pour sélectionner le Mode A ou le Mode B.

2. Dirigez la télécommande vers l'unité intérieure et appuyez sur le touche (DELETE) (Supprimer) pendant 10 secondes environ pendant que l'affichage du Mode A ou du Mode B clignote.

Quand l'unité intérieure a émis un bip, les réservations du Mode A ou du Mode B disparaissent.

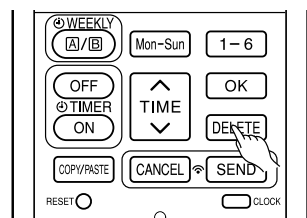



2

REMARQUE

- Si toutes les réservations ont été supprimées de la télécommande et si vous avez appuyé sur le touche (SEND) (Envoyer), aucun signal n'est transmis à l'unité intérieure. Le voyant TIMER (Programmeur) demeure éteint et aucune modification n'est apportée aux réservations mémorisées dans l'unité intérieure.

FONCTION INFORMATIONS

- Appuyez sur le touche  (INFO) pour afficher la température autour de la télécommande et la consommation d'énergie mensuelle sur la télécommande.
- Après le remplacement des piles, dirigez la télécommande vers l'unité intérieure et appuyez sur le touche  (INFO). La date et l'heure de l'unité intérieure seront transmises.
- Afin de recevoir les informations de l'unité intérieure, la distance entre la télécommande et le récepteur de l'unité intérieure doit être inférieure à 2 mètres.

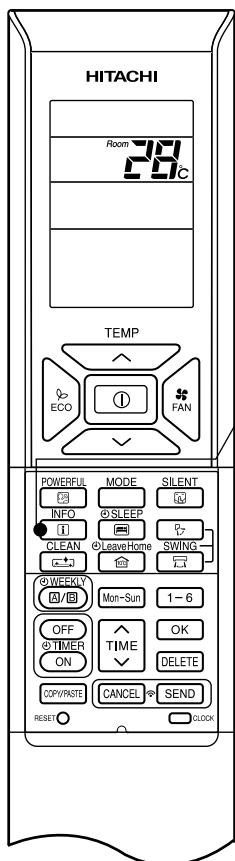

■ Vérification de la température autour de la télécommande

1

Appuyez sur le touche  (Informations).

L'indication de la température sera affichée pendant 10 secondes.

■ Vérification de la consommation d'énergie mensuelle

Dirigez la télécommande vers le récepteur de l'unité intérieure (à moins de 2 mètres de sa face avant) et appuyez sur le touche  (INFO). Patientez 2 secondes pour la transmission du signal.

Lors de l'affichage de la température autour de la télécommande, appuyez à plusieurs reprises sur le touche  (INFO). L'écran affichera les informations suivantes de façon cyclique:

consommation d'énergie du mois en cours pour le chauffage → consommation d'énergie du mois dernier pour le chauffage → consommation d'énergie du mois en cours pour le refroidissement → consommation d'énergie du mois dernier pour le refroidissement → température autour de la télécommande → consommation d'énergie du mois en cours pour le chauffage de façon cyclique.

- Si l'indication n'est pas donnée, rapprochez la télécommande du récepteur de l'unité intérieure.
- Cette indication doit être considérée à titre d'orientation uniquement.



■ La date et l'heure peuvent être récupérées de l'unité intérieure

Dirigez la télécommande vers le récepteur de l'unité intérieure (à moins de 2 mètres de sa face avant) et appuyez sur le touche  (INFO). Patientez 2 secondes pour la transmission du signal.

Une fois la date et l'heure reçues, vérifiez si elles sont correctes ou non en appuyant sur le touche  (Horloge).

- Si l'unité intérieure est hors tension ou que la date et l'heure n'ont pas été réglées, la fonction INFO (Informations) ne peut pas être utilisée pour envoyer ou recevoir des informations.

REMARQUE

- En cas de défaillance du climatiseur, appuyez sur le touche  (INFO) pour afficher un code d'erreur. Dirigez la télécommande vers le récepteur de l'unité intérieure (à moins de 2 mètres de sa face avant) et appuyez sur le touche  (INFO). Patientez 2 secondes pour la transmission du signal. Un code d'erreur sera affiché. Appelez le centre de dépannage et indiquez-lui le code de l'erreur.
- Les informations relatives à la « consommation d'énergie mensuelle » ne sont pas disponibles pour le multi-système à 6 pièces.
- Fonction Informations pour vérifier la consommation d'énergie mensuelle. En cas de coupure de courant ou d'ACTIVATION / DÉSACTIVATION du disjoncteur pendant l'installation, veillez à régler l'horloge et le calendrier de chaque unité intérieure (unité en mode de veille ou de redémarrage automatique) en appuyant sur le touche  (Marche/Arrêt), tant pour un raccordement simple que pour un raccordement multiple. En cas de non-respect de la procédure ci-dessus, la consommation d'énergie mensuelle ne s'affiche pas sur la télécommande.

VERROUILLAGE DU MODE DE FONCTIONNEMENT

La télécommande peut être réglée pour commander le mode HEATING (Chauffage) (y compris FAN (Ventilation)), le mode COOLING (Refroidissement) (y compris FAN (Ventilation)) et le mode DEHUMIDIFYING (Déshumidification) (y compris FAN (Ventilation)).

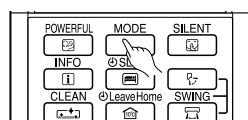
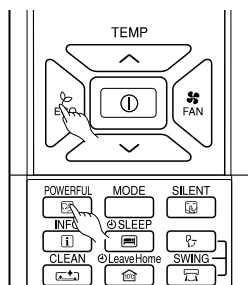

■ Méthode de verrouillage du fonctionnement du mode HEATING (Chauffage) (y compris FAN (Ventilation)).

Appuyez simultanément sur les touches (ECO) (Économie) et (POWERFUL) (Puissance) pendant 5 secondes environ lorsque la télécommande est éteinte.

« », « » et « » s'affichent pendant 10 secondes environ. Ensuite, « » et « » demeurent.

Cela indique que le mode HEATING (Chauffage) est verrouillé.

Quand vous appuyez sur le touche (MODE), « » ou « » s'affiche.

■ Méthode de déverrouillage du fonctionnement du mode HEATING (Chauffage) (y compris FAN (Ventilation)).

Appuyez simultanément sur les touches (ECO) (Économie) et (POWERFUL) (Puissance) pendant 5 secondes environ lorsque la télécommande est éteinte.

Tous les symboles des modes de fonctionnement apparaissent à l'écran pendant 10 secondes environ. Ensuite, le symbole du mode de fonctionnement qui a précédé l'annulation s'affiche.

Cela indique que le mode HEATING (Chauffage) est déverrouillé.

■ Méthode de verrouillage des modes COOLING (Refroidissement) et DEHUMIDIFYING (Déshumidification) (y compris FAN (Ventilation)).

Appuyez simultanément sur les touches (ECO) (Économie) et (SILENT) (Silencieux) pendant 5 secondes environ lorsque la télécommande est éteinte.

« », « », « » et « » s'affichent pendant 10 secondes environ. Ensuite, « » et « » demeurent affichés.

Cela indique que les modes COOLING (Refroidissement) et DEHUMIDIFYING (Déshumidification) sont verrouillés.

Quand vous appuyez sur le touche (MODE), « », « » ou « » s'affiche.

■ Méthode de déverrouillage des modes COOLING (Refroidissement) et DEHUMIDIFYING (Déshumidification) (y compris FAN (Ventilation)).

Appuyez simultanément sur les touches (ECO) (Économie) et (SILENT) (Silencieux) pendant 5 secondes environ lorsque la télécommande est éteinte.

Tous les symboles des modes de fonctionnement apparaissent à l'écran pendant 10 secondes environ. Ensuite, le symbole du mode de fonctionnement qui a précédé l'annulation s'affiche.

Cela indique que les modes COOLING (Refroidissement) et DEHUMIDIFYING (Déshumidification) sont déverrouillés.

REMARQUE

- La fonction de verrouillage du mode de fonctionnement ne s'active pas si les réservations du programmeur s'activent. Les réservations du programmeur doivent d'abord être désactivées. Ce n'est qu'ensuite que la fonction de verrouillage du mode de fonctionnement peut être activée.
- Les modes HEATING (Chauffage), COOLING (Refroidissement) et DEHUMIDIFYING (Déshumidification) (y compris FAN (Ventilation)) peuvent être débloqués en appuyant sur le touche (Réinitialiser). Toutefois, en appuyant sur le touche (RESET) (Réinitialiser), vous faites disparaître toutes les informations mémorisées dans la télécommande. Il est possible que vous deviez définir à nouveau les informations requises.
- En cas de raccordements multiples, l'unité et le mode qui est défini pour verrouiller HEATING (Chauffage) et qui sont activés en premier possèdent une priorité plus élevée. Les autres unités, qui sont choisies pour fonctionner dans d'autres modes, doivent être en veille jusqu'à ce que la première unité soit désactivée ou que le mode sélectionné soit le même que celui de la première unité.

ENTRETIEN

ATTENTION

Le nettoyage et l'entretien de l'appareil ne doivent être effectués que par des personnes qualifiées. Avant le nettoyage, arrêtez l'appareil et coupez l'alimentation.

1. FILTRE A AIR

Nettoyez le filtre une fois chaque deux semaines. Vous réduirez ainsi la consommation d'électricité. Si le filtre à air est poussiéreux, le flux d'air est réduit, la capacité de refroidissement diminuée et des bruits peuvent également être occasionnés. Veillez à nettoyer le filtre en respectant la procédure suivante.

PROCÉDURE

1 Ouvrez soigneusement le panneau frontal et retirez le filtre.

2 Enlevez la poussière du filtre à air à l'aide d'un aspirateur. En cas d'accumulation trop importante de poussière, nettoyez le filtre avec un détergent et rincez-le abondamment. Par la suite, séchez-le à l'ombre.



3

- Insérez le filtre dans sa position initiale, le côté "FRONT" orienté vers l'avant.
- Une fois le filtre fixé, appuyez sur les trois sections fléchées du panneau frontal comme illustré et refermez-le.

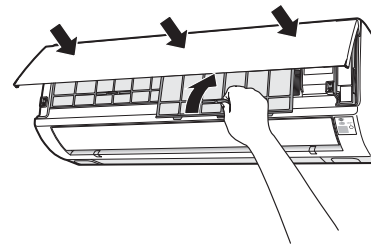
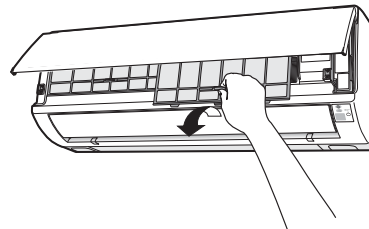
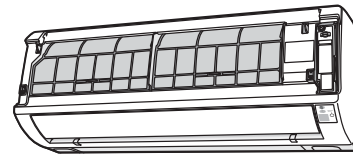

ATTENTION

- Ne lavez pas avec de l'eau chaude à plus de 40°C. Le filtre rétrécirait.
- Lorsque vous le lavez, secouez les gouttelettes d'eau complètement et laissez le sécher à l'ombre; ne pas exposer au soleil. Le filtre rétrécirait.
- N'utilisez pas l'appareil sans filtre. Il pourrait ne plus fonctionner.

2. NETTOYAGE DU PANNEAU FRONTAL

- Retirez le panneau frontal et lavez-le à l'eau claire. Utilisez une éponge douce. Après avoir utilisé un détergent neutre, lavez-le soigneusement à l'eau claire.
- Si vous n'avez pas retiré le panneau frontal, essuyez-le avec un chiffon sec et doux. Faites de même avec la télécommande.
- Essuyez l'eau soigneusement. Des problèmes peuvent survenir si les indicateurs ou le récepteur de signaux de l'unité intérieure restent humides.
Procédure de retrait du panneau frontal.
Veillez à tenir le panneau frontal des deux mains pour le retirer et le remettre.

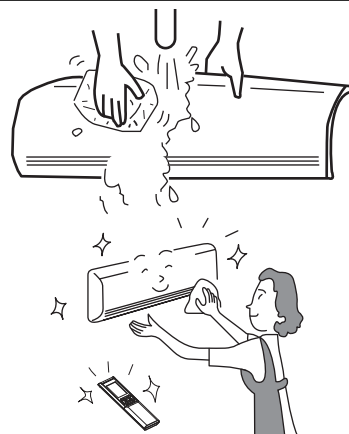

Retrait du panneau frontal

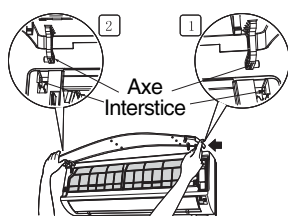

- Lorsque vous ouvrez complètement le panneau frontal des deux mains, placez le bras droit à l'intérieur pour le détacher. Rabaissez le panneau frontal pour le retirer.

Fixation du panneau frontal

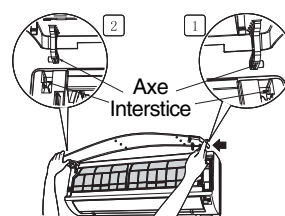

- Placez les axes des bras droit et gauche dans les rails de l'appareil et insérez-les correctement dans les interstices.

⚠ ATTENTION

- Ne pas verser d'eau sur ou contre le corps de l'appareil pendant le nettoyage. Il y aurait risque de court-circuit.
- Ne jamais utiliser d'eau chaude (plus de 40°C), ni benzène, essence, acide, diluant ou une brosse; ces produits vont endommager les surfaces plastiques et la peinture de l'appareil.



3. ENTRETIEN AU DÉBUT D'UNE LONGUE PÉRIODE D'INTERRUPTION

- Mettez l'appareil en marche en sélectionnant le mode de  (VENTILATEUR) et la vitesse du ventilateur sur "fort" pendant environ une demi-journée de beau temps. Faites sécher l'appareil.
- Débranchez la prise d'alimentation. Ou désactivez le coupe-circuit.

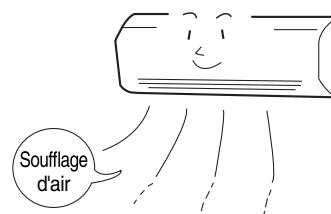

INFORMATIONS

CAPACITÉ

Capacité de chauffage

- Cette appareil d'air climatisé utilise un système de pompe à chaleur qui absorbe la chaleur externe et l'achemine vers la pièce pour la chauffer. La capacité de chauffage diminue au fur et à mesure que la température diminue. Dans ce cas, l'inverseur fonctionne pour augmenter la rotation du compresseur et ainsi éviter que la capacité de chauffage de l'appareil ne diminue. Si cette solution n'est pas encore satisfaisante, il faut ajouter d'autres appareils de chauffage pour améliorer les performances de l'appareil.
- Cette appareil d'air climatisé est conçue pour chauffer toute une pièce et il faut donc attendre un certain temps pour que la chaleur se fasse sentir. Il est conseillé d'utiliser le Minuterie pour un préchauffage efficace avant l'heure voulue.

Capacité de réfrigération et de déshumidification

- Il sera impossible d'atteindre la température désirée si la chaleur de la pièce dépasse la capacité de réfrigération de l'appareil (par exemple s'il y a beaucoup de monde ou une autre source de chaleur dans la pièce).

ATTENTION





Ne pas utiliser un four ou une autre source de chaleur à proximité de l'unité intérieure.



INTERDICTION DE

INSPECTION RÉGULIÈRE

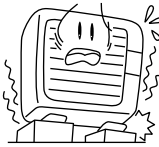
VEUILLEZ VÉRIFIER LES POINTS SUIVANTS TOUS LES SIX MOIS OU TOUS LES ANS. CONTACTEZ VOTRE VENDEUR SI VOUS AVEZ BESOIN D'AIDE.

1		 AVERTISSEMENT	<p>Vérifier si l'unité est branchée correctement à la terre. Si le conducteur de terre est débranché ou défectueux, l'appareil peut tomber en panne ou il peut y avoir risque de court-circuit.</p>
2		 AVERTISSEMENT	<p>S'assurer qu'il n'y a pas de rouille dans le tableau de montage et que le groupe extérieur n'est pas instable ou mise de travers. En effet, elle pourrait dans ce cas tomber et blesser quelqu'un.</p>

SERVICE APRÈS-VENTE ET GARANTIE

LORSQUE VOUS DEMANDEZ UN SERVICE APRÈS VENTE, VEUILLEZ VÉRIFIER LES POINTS SUIVANTS.

CONDITION	VÉRIFIEZ LES POINTS SUIVANTS
<p>Si la télécommande ne transmet pas de signaux. (L'écran de la télécommande est éteint ou à peine visible.)</p>	<ul style="list-style-type: none"> • Faut-il remplacer les piles? • La polarité des piles est-elle correcte?
<p>Lorsque l'appareil refuse de fonctionner.</p>	<ul style="list-style-type: none"> • Le fusible, est-il en bon état? • Le tension, est-il extrêmement élevé ou bas? • L'interrupteur le coupe-circuit est-il en position de marche ("EN FONCTION")? • La fiche d'alimentation est-elle branchée ? • Une coupure de courant s'est-elle produite?
<p>Lorsque l'appareil n'assure ni un refroidissement ni un chauffage.</p>	<ul style="list-style-type: none"> • Le filtre, est-il bouché par la poussière? • La température, est-elle appropriée? • Les déflecteurs d'air horizontaux ont-ils été correctement positionnés conformément au mode de fonctionnement sélectionné ? • Y a t'il des obstacles aux orifices d'entrée ou de sortie de l'air de l'unité intérieure ou du groupe extérieur ? • Le ventilateur est-il à la vitesse "FAIBLE" ou "SILENCE"?

■ Les phénomènes suivants n'indiquent pas un défaut de l'appareil.

<p>En mode chauffage, l'indicateur de fonctionnement clignote et l'appareil cesse de souffler de l'air.</p>	<p><Début du fonctionnement> L'appareil se prépare à souffler de l'air chaud. Attendre. <Fonctionnement> Le groupe extérieur se dégèle. Attendre.</p>
<p>Chuintement ou sifflement</p>	<p>Bruit dû au réfrigérant dans les tuyaux ou à la soupape, à cause du flux, quand la vitesse de flux est réglée.</p>
<p>Grincement</p>	<p>Bruit que fait l'appareil quand elle se dilate ou se contracte à cause des changements de température.</p>
<p>Bruissement</p>	<p>Bruit dû au changement de rotation de l'unité intérieure, par exemple au moment où elle se met à fonctionner.</p>
<p>Claquement</p>	<p>Bruit de la soupape motorisée quand l'appareil se met en marche.</p>

Bruit de vide	Bruit que fait le ventilateur en aspirant l'air qui se trouve dans le tuyau de vidange et en soufflant l'eau de la déshumidification qui s'est accumulée dans le collecteur de condensation. Contacter le revendeur pour avoir de plus amples informations.
Bruit durant le changement de fonctionnement	Bruit que fait l'appareil quand elle change de mode de fonctionnement en fonction des changements de température de la pièce.
Production de brouillard	Il se forme du brouillard lorsque l'air de la pièce est soudainement réfrigéré par l'air climatisé.
Vapeur émise par le groupe extérieur	Eau qui s'évapore durant l'opération de décongélation.
Odeurs	Elles sont dues aux odeurs et aux particules de fumée, d'aliments, de cosmétiques, etc. dans l'air de la pièce. Celles-ci sont captées par l'unité et soufflées de nouveau dans la pièce.
Le groupe extérieur continue à fonctionner même si elle est débranchée.	Décongélation (le fonctionnement en mode chauffage cesse, le micro-ordinateur vérifie la glace accumulée dans le groupe extérieur et ordonne à l'appareil de se décongeler automatiquement, au besoin).
Voyant FONCTIONNEMENT qui clignote.	Indique que la phase de préchauffage ou de décongélation a eu lieu. Il clignote lorsque le circuit de protection ou le capteur de préchauffage continue à fonctionner après que l'unité s'est arrêtée ou durant le préchauffage, pour ensuite recommencer, ou quand le mode de fonctionnement passe de réfrigération à chauffage.
La température saisie n'est pas obtenue.	La température ambiante réelle peut légèrement différer de celle saisie sur la télécommande, et ce, en fonction du nombre de personnes présentes dans la pièce et des conditions intérieur ou extérieure.

- Si l'unité ne fonctionne toujours pas normalement après les vérifications indiquées plus haut, coupez le disjoncteur et contactez immédiatement votre revendeur.

Contacter immédiatement le revendeur si une des anomalies suivantes devait se produire:

- L'interrupteur s'éteint ou le fusible brûle fréquemment.
- Le fonctionnement du commutateur n'est pas stable.
- Une substance étrangère ou de l'eau a pénétré accidentellement dans l'unité intérieure.
- Le câble d'alimentation électrique chauffe trop, la gaine s'est déchirée ou est incrustée.
- Le voyant de la MINUTERIE de l'unité intérieure clignote.



(Vu que le cycle de clignotement indique la nature du défaut, vérifier comment est ce cycle avant de mettre l'interrupteur sur OFF.)



Remarques

- Lors d'une utilisation lente et d'un arrêt, les phénomènes suivants peuvent se produire à l'occasion, mais ils ne sont pas totalement inadéquats.
 - (1) Un bruit du réfrigérant dans le tuyau de réfrigération.
 - (2) Un petit bruit de la case du ventilateur qui refroidit et se réchauffe petit à petit après arrêt.
- Une odeur sera émise par l'appareil car il a tendance à garder les odeurs comme la fumée, les aliments, les cosmétiques, et ainsi de suite. Veuillez donc nettoyer le filtre à air et l'évaporateur régulièrement pour réduire les odeurs.

- Veuillez contacter votre vendeur immédiatement si le climatiseur ne fonctionne pas normalement après l'inspection ci-dessus. Informez votre agent du modèle de votre appareil, du numéro de série et de la date d'installation. Veuillez aussi l'informer du défaut en question.

À noter:

Au moment de la mise en marche de l'équipement, notamment lorsque la pièce est sombre, une légère variation de luminosité risque de se produire. Ceci n'a pas d'effet nuisible. Les conditions imposées par les compagnies d'électricité locales doivent être respectées.

HITACHI

Inspire the Next

CONDIZIONATORE D'ARIA MODELLO SPLIT

UNITÀ INTERNA



MODELLO

RAK-18QXB

RAK-25RXB

RAK-35RXB

RAK-50RXB

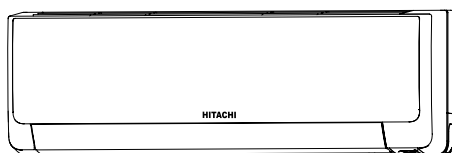

RAR-6N1

RAK-18QXB
RAK-25RXB
RAK-35RXB
RAK-50RXB



ITALIANO

Manuale di istruzioni



Pagina 31-40

Per ottenere il massimo delle prestazioni e garantire un utilizzo sicuro per anni, leggere questo manuale di istruzioni nella sua integrità.

Questo condizionatore d'aria è destinato a essere utilizzato solo per i consumatori.
Non utilizzarlo per la conservazione di alimenti, animali, piante, macchine di precisione, lavori artigianali, medicinali o altro.





PRECAUZIONI DI SICUREZZA

- Per assicurare un utilizzo corretto dell'unità, leggere attentamente le "Precauzioni di sicurezza" prima di avviare l'apparecchio.
- Prestare particolare attenzione ai segnali di "⚠ **Avvertenza**" e "⚠ **Attenzione**". La sezione "Avvertenza" contiene istruzioni che, se non strettamente osservate, possono causare il decesso o lesioni di grave entità. La sezione "Attenzione" contiene istruzioni che, se non strettamente osservate, possono causare gravi conseguenze. Per un utilizzo sicuro, osservare attentamente tutte le istruzioni.
- I simboli hanno i seguenti significati. (Seguono esempi di simboli.)

 Assicurarsi di collegare la linea di terra.	 Il segnale nella figura indica una proibizione.
 Indica le istruzioni da seguire.	

- Conservare il manuale dopo averlo letto con cura.





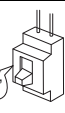

PRECAUZIONI DURANTE L'INSTALLAZIONE

AVVERTENZA	<ul style="list-style-type: none"> • Non riassemblare l'unità. Se si riassume l'unità da soli potrebbero verificarsi perdite d'acqua, guasti, cortocircuiti o incendi. 	 PROIBIZIONE
	<ul style="list-style-type: none"> • Per l'installazione dell'unità, richiedere l'intervento dell'agente di vendita o di un tecnico specializzato. Se si installa l'unità da soli potrebbero verificarsi perdite d'acqua, guasti, cortocircuiti o incendi. 	
	<ul style="list-style-type: none"> • Utilizzare la linea di terra. Non posizionare la linea di terra accanto a tubature dell'acqua o del gas, fili della luce o linea telefonica. Una errata installazione della linea di terra potrebbe causare scosse elettriche. 	 COLLEGARE LINEA DI MESSA A TERRA
ATTENZIONE	<ul style="list-style-type: none"> • Assicurarsi di utilizzare il set di tubi corretto per R410A. In caso contrario, si potrebbero verificare la rottura dei tubi di rame o guasti. 	
	<ul style="list-style-type: none"> • In base al luogo di installazione dell'unità, è necessario installare un interruttore di circuito. In assenza di un interruttore di circuito sussiste il pericolo di scossa elettrica. 	 PROIBIZIONE
	<ul style="list-style-type: none"> • Non installare accanto a fonti di gas infiammabile. L'unità esterna potrebbe incendiarsi in presenza di perdite di gas infiammabili. 	
	<ul style="list-style-type: none"> • Assicurare un flusso regolare d'acqua durante l'installazione del flessibile di drenaggio. • Assicurarsi che venga utilizzata una fonte d'alimentazione da 220V-240V monofase. Altrimenti può verificarsi surriscaldamento ai componenti elettrici, provocando un incendio. 	 PROIBIZIONE





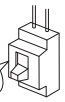











PRECAUZIONI DURANTE LO SPOSTAMENTO O LA MANUTENZIONE

AVVERTENZA	<ul style="list-style-type: none"> • Nel caso in cui si verificano situazioni anomale, ad esempio odore di bruciato, arrestare l'unità e l'interruttore di circuito. Contattare l'agente di zona. Se si continua ad utilizzare l'unità in presenza di situazioni anomale, si potrebbero verificare guasti, cortocircuiti o incendi. 	 "SPENTO" 
	<ul style="list-style-type: none"> • Per la manutenzione, contattare l'agente di zona. La manutenzione eseguita impropriamente dall'utente potrebbe causare scosse elettriche e incendi. 	
	<ul style="list-style-type: none"> • Se si desidera rimuovere e installare nuovamente l'unità, contattare l'agente di zona. La rimozione e reinstallazione eseguita impropriamente dall'utente potrebbe causare scosse elettriche o incendi. 	

PRECAUZIONI DURANTE IL FUNZIONAMENTO

AVVERTENZA	<ul style="list-style-type: none"> • Evitare un'esposizione prolungata diretta al flusso di aria che potrebbe essere dannosa per la salute. 	 PROIBIZIONE
	 PROIBIZIONE <ul style="list-style-type: none"> • Non inserire oggetti appuntiti tipo filo di ferro nel pannello di ventilazione e aspirazione in quanto l'alta velocità della ventola interna può causare situazioni di pericolo. 	
	<ul style="list-style-type: none"> • Non utilizzare materiale conduttore come fusibili poiché potrebbe comportare incidenti mortali. 	 PROIBIZIONE
	 "SPENTO"  <ul style="list-style-type: none"> • In caso di temporale, scollegare e spegnere l'interruttore di circuito. 	
	<ul style="list-style-type: none"> • Non collocare bombolette spray e altri combustibili entro una distanza di un metro dalle uscite dell'aria delle unità interne ed esterne. La pressione interna delle bombolette spray può aumentare a contatto con l'aria calda e provocarne l'esplosione. 	 PROIBIZIONE

PRECAUTIONS DURING OPERATION

	<ul style="list-style-type: none"> Il prodotto deve essere utilizzato esclusivamente secondo le istruzioni del produttore. 	 PROIBIZIONE
 NON BAGNARE	<ul style="list-style-type: none"> Non maneggiare l'unità con le mani umide. Tale operazione potrebbe causare incidenti mortali. 	
	<ul style="list-style-type: none"> Durante il funzionamento dell'unità con apparecchiature a combustione, ventilare regolarmente la stanza per evitare un'insufficienza di ossigeno. 	 OSSERVARE RIGOROSAMENTE LE PRECAUZIONI
 PROIBIZIONE	<ul style="list-style-type: none"> Non direzionare l'aria fredda che fuoriesce dal pannello del condizionatore verso elettrodomestici che producono calore, quali bollitori e forni elettrici, poiché ciò potrebbe comprometterne il funzionamento. 	
	<ul style="list-style-type: none"> Assicurarsi che il telaio di montaggio esterno sia sempre stabile, saldo e privo di difetti. In caso contrario, l'unità esterna potrebbe cadere causando pericoli. 	 PROIBIZIONE
 PROIBIZIONE	<ul style="list-style-type: none"> Non lavare l'unità con acqua o posizionare un contenitore di acqua, ad esempio un vaso, sull'unità interna. Un'eventuale scintilla può provocare una scossa elettrica. 	
	<ul style="list-style-type: none"> Non posizionare piante sotto il flusso diretto dell'aria in quanto dannoso per le piante stesse. 	 PROIBIZIONE
 "SPENTO"	<ul style="list-style-type: none"> Assicurarsi di arrestare il funzionamento utilizzando il telecomando e di spegnere l'interruttore di circuito durante la pulizia, poiché la ventola ad alta velocità presente all'interno dell'apparecchio potrebbe rappresentare un pericolo. 	
 ATTENZIONE	<ul style="list-style-type: none"> Se l'unità non viene utilizzata per un lungo periodo, spegnere l'interruttore di circuito. 	 "SPENTO"
 PROIBIZIONE	<ul style="list-style-type: none"> Non salire sull'unità esterna né appoggiarvi oggetti. 	
	<ul style="list-style-type: none"> Durante il funzionamento dell'unità con porte e finestre aperte (l'umidità ambiente è sempre superiore all'80%) e con il Deflettore dell'aria rivolto verso il basso o in modalità di movimento automatico per un lungo periodo di tempo, sul Deflettore dell'aria si forma una condensa che occasionalmente determina la caduta di gocce d'acqua. Ciò potrebbe bagnare l'arredo. Pertanto, non utilizzare l'unità in queste condizioni per un lungo periodo. 	 PROIBIZIONE
 PROIBIZIONE	<ul style="list-style-type: none"> Se la quantità di calore della stanza è superiore alla potenza di raffreddamento o riscaldamento dell'unità (ad esempio, la presenza nella stanza di molte persone, l'utilizzo di apparecchiature di riscaldamento e così via), non è possibile raggiungere la temperatura ambiente programmata. 	
	<ul style="list-style-type: none"> La pulizia dell'unità interna deve essere effettuata esclusivamente da personale autorizzato. Rivolgersi al proprio rivenditore. Utilizzare un detergente disponibile in commercio o simili può danneggiare le parti in plastica o intasare il tubo di scarico, provocando sgocciolamenti con il potenziale rischio di scosse elettriche. 	 PROIBIZIONE
 NON TOCCARE	<ul style="list-style-type: none"> Non toccare l'uscita dell'aria, la superficie inferiore e la finitura in alluminio dell'unità esterna. Pericolo di lesioni. 	
	<ul style="list-style-type: none"> Non toccare il tubo del refrigerante e la valvola di collegamento. Pericolo di ustioni. 	 NON TOCCARE
	<ul style="list-style-type: none"> Questo apparecchio non deve essere utilizzato da bambini o persone con capacità fisiche, sensoriali o mentali limitate, o inesperte e incompetenti, salvo sotto il controllo di un supervisore o previa debite istruzioni. È necessario controllare che i bambini non giochino con l'apparecchio. 	

INTERVALLO OPERATIVO

Modalità di funzionamento	Raffreddamento / deumidificazione	Riscaldamento
Temperatura esterna	-Da 10 a 43°C	Da 15 a 21°C

NOMI E FUNZIONI DEI COMPONENTI

UNITÀ INTERNA

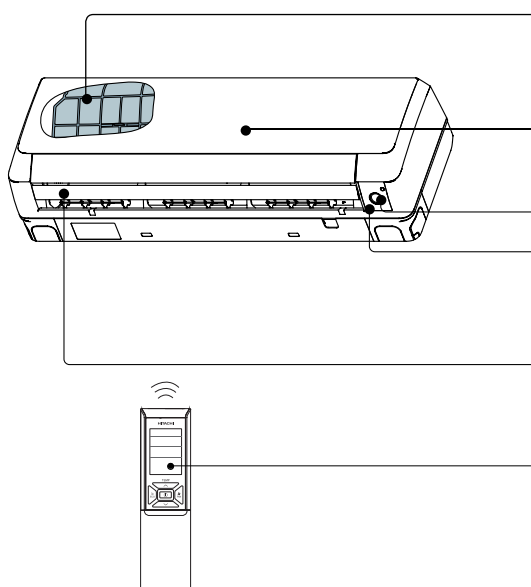

Filtro dell'aria

Per impedire che la polvere penetri nell'unità interna.
(Vedere a pagina 36.)

Pannello anteriore

(Vedere a pagina 37.)

ECO Sensor

Indicatori dell'unità interna

Indicatore luminoso che mostra le condizioni di funzionamento.
(Vedere a pagina 35.)

Deflettore orizzontale Deflettore verticale (Uscita aria)

Telecomando

Invia segnali operativi all'unità interna, in modo da controllare il funzionamento dell'intera unità.

NOME MODELLO E DIMENSIONI

MODELLO	LARGHEZZA (mm)	ALTEZZA (mm)	PROFONDITÀ (mm)
RAK-18QXB,RAK-25RXB,RAK-35RXB,RAK-50RXB	900	295	210

NOTA PER SISTEMA DI TIPO MULTIPLIO

È possibile collegare numerose unità interne a un'unità esterna.
È possibile utilizzare una o più unità in base alle necessità.

Combinazione di funzionamento:

Quando la modalità di funzionamento è selezionata:

- Non è possibile utilizzare le unità interne nelle seguenti combinazioni.
- L'unità interna accesa per prima continuerà a funzionare. Le altre unità interne accese in un momento successivo andranno in modalità standby e la spia di funzionamento si accende.
- Per far funzionare le unità interne accese in un momento successivo, impostare la modalità di funzionamento uguale a quella dell'unità interna accesa per prima.

Una unità	Altre unità
Riscaldamento	Raffreddamento
	Deumidificazione
	Ventola

Durante il funzionamento in modalità automatica

- Quando si seleziona la funzione di riscaldamento automatica per la prima unità interna, l'unità successiva inizia a riscaldare. Inoltre, se si seleziona la funzione di riscaldamento automatica per la prima unità interna, anche l'unità successiva inizia a riscaldare o deumidificare.

Regolazione del numero di unità interne:

Quando la temperatura esterna è molto elevata o molto bassa o per raggiungere la temperatura preimpostata in modo rapido, diminuire il numero di unità interne in funzione.

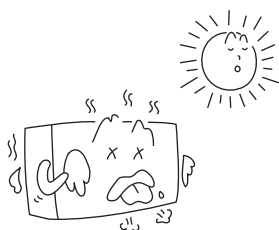

Unità interne non in funzione:

Quando in una stanza si utilizza un'unità interna per raffreddare, riscaldare o deumidificare, è possibile percepire il rumore del flusso del refrigerante all'interno di un'unità non in funzione oppure l'unità non in funzione potrebbe riscaldarsi. Ciò avviene poiché l'unità interna fa defluire il refrigerante nell'unità esterna per essere pronta per il funzionamento.

NOMI E FUNZIONI DELLE PARTI

INDICATORI UNITÀ INTERNA

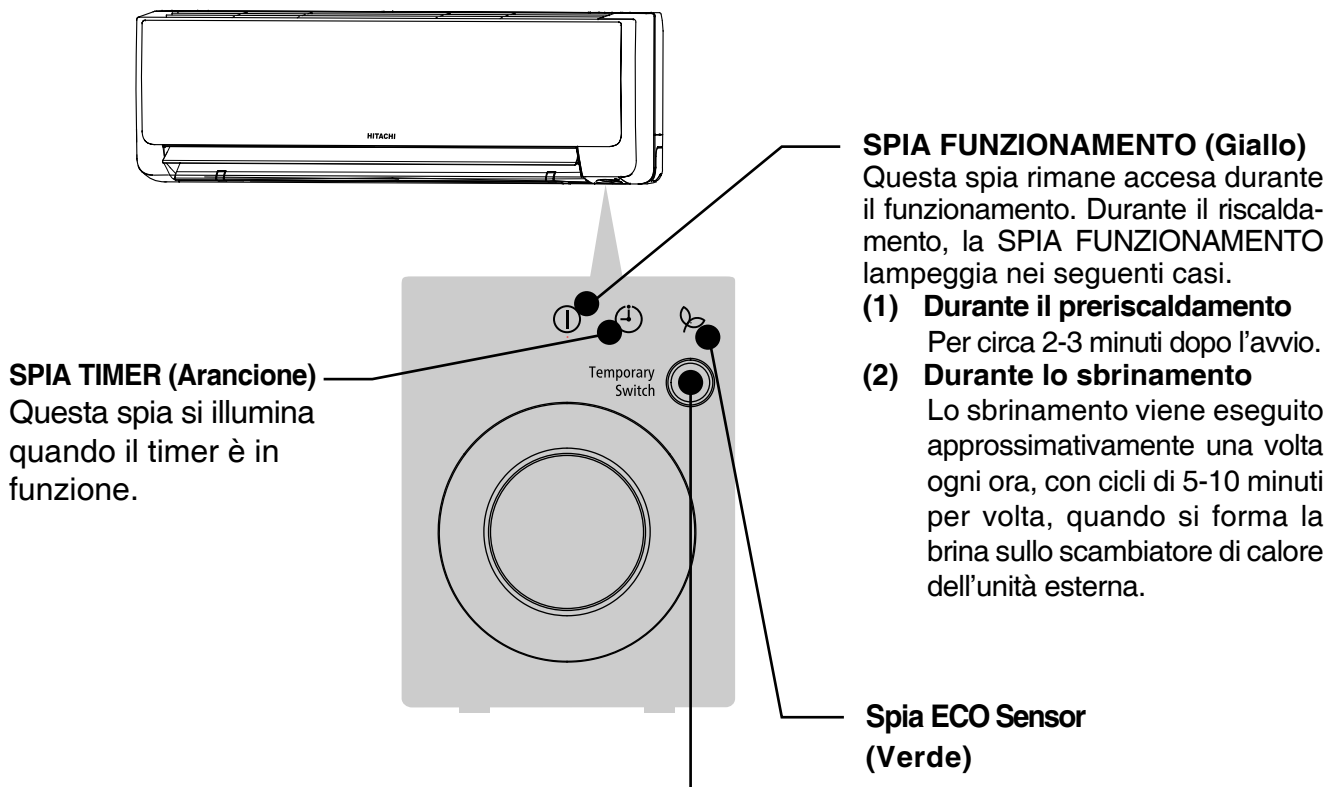

⚠ VORSICHT

Se l'unità non viene utilizzata per un lungo periodo, spegnere l'interruttore di circuito.

INTERRUTTORE TEMPORANEO

Utilizzare questo interruttore per avviare e arrestare l'apparecchio quando il telecomando non funziona.

- Premendo l'interruttore temporaneo, il funzionamento viene eseguito nella modalità automatica.
- Quando il funzionamento viene eseguito utilizzando l'interruttore temporaneo dopo avere interrotto e riattivato l'alimentazione, viene utilizzata la modalità automatica.

☆ Se l'alimentazione rimane attiva ma l'unità non è in funzione, si verifica un leggero consumo di energia nel circuito di controllo. Per risparmiare energia, disattivare l'interruttore di alimentazione (o l'interruttore di rete nel caso in cui l'alimentazione venga fornita dall'unità esterna).

■ Applicare la griglia per pulizia dell'aria in titanio Wasabi-Nano (accessori) al telaio del filtro.

- Applicare la griglia per pulizia dell'aria in titanio Wasabi-Nano alla custodia C, premendo delicatamente entrambi i lati e rilasciare dopo l'inserimento nel telaio del filtro.
- La capacità di raffreddamento è leggermente ridotta e la velocità di raffreddamento diminuisce quando si utilizzano le griglie per pulizia dell'aria in titanio Wasabi-Nano.
- Le griglie per pulizia dell'aria in titanio Wasabi-Nano sono lavabili e riutilizzabili fino a 20 volte, utilizzando un'aspirapolvere o risciacquandoli in acqua corrente. Per riacquistarle, rivolgersi al proprio rappresentante. Filtri opzionali per pulizia e deodorizzazione dell'aria.

Wasabi-Nano Titanium Air Cleaning Mesh

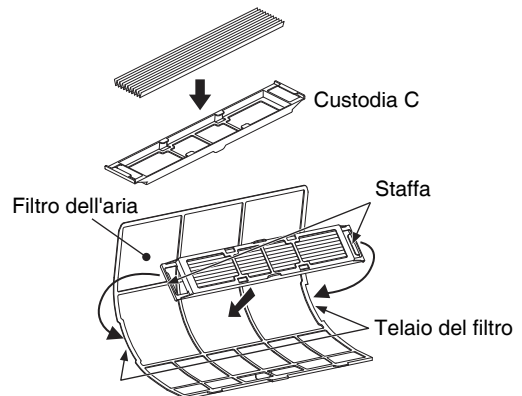

OPERAZIONI PRELIMINARI

■ Per inserire le batterie

1. Far scorrere il coperchio per toglierlo.
2. Inserire due batterie a secco AAA.LR03 (alcaline).
La direzione delle batterie deve seguire i simboli dei poli indicati nell'alloggiamento.
3. Rimettere il coperchio nella posizione originale.

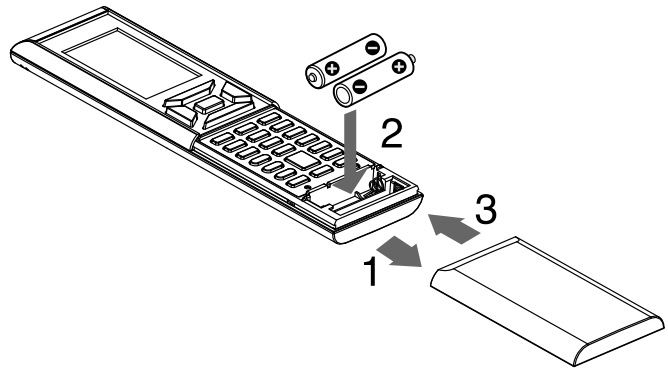

■ Per fissare il supporto del telecomando al muro

1. Scegliere un posto dal quale i segnali possano raggiungere l'unità.
2. Fissare il supporto del telecomando a una parete, una colonna o un posto simile utilizzando le viti fornite.
3. Inserire il telecomando nel supporto.

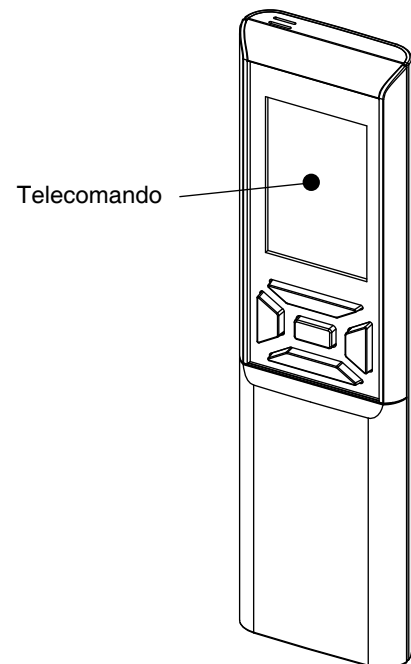

NOTA

Note relative alle batterie

- Quando si sostituiscono le batterie, utilizzare batterie dello stesso tipo e sostituire contemporaneamente entrambe le batterie vecchie.
- Se il sistema non viene utilizzato per un lungo periodo di tempo, rimuovere le batterie.
- La durata delle batterie è di circa 1 anno. Tuttavia, se lo schermo del telecomando appare sbiadito e si verifica una diminuzione delle prestazioni di ricezione entro un anno, sostituire entrambe le batterie con nuove batterie di tipo AAA.LR03 (alcaline).
- Le batterie fornite in dotazione sono designate per l'utilizzo iniziale del sistema.
La durata operative delle batterie può diminuire in base alla data di fabbricazione del condizionatore d'aria.

Note relative al telecomando

- Non esporre mai il telecomando alla luce diretta del sole.
- La presenza di polvere sul trasmettitore o sul ricevitore del segnale ne riduce la sensibilità. Rimuovere la polvere con un panno morbido.
- La comunicazione dei segnali può essere impedita se nella stessa stanza è presente una lampada fluorescente del tipo ad accensione elettronica (come le lampade di tipo inverter) si trova all'interno della stanza. In questo caso, consultare il rivenditore.
- Se accade che i segnali del telecomando mettono in funzione un altro apparecchio, spostarlo in qualche altro posto o consultare il centro assistenza.
- Quando il telecomando non viene utilizzato, chiudere il coperchio scorrevole per prevenire danneggiamenti.

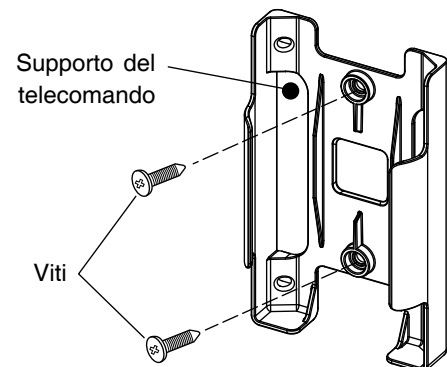

OPERAZIONI PRELIMINARI

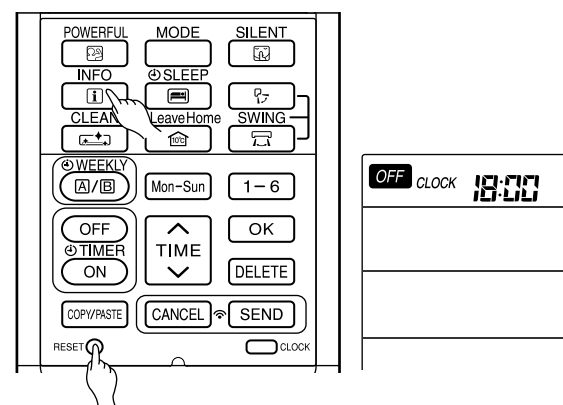
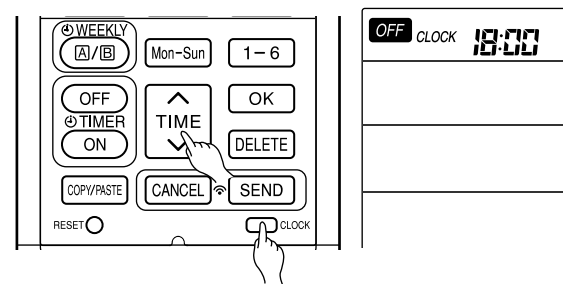
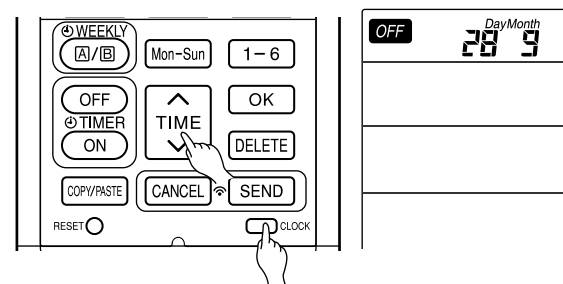
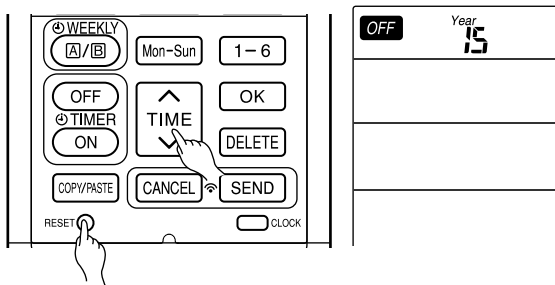

■ Per impostare il calendario e l'orologio

1. Premere il pulsante **RESET** (RESET) quando si imposta l'ora per la prima volta. L'indicazione "Year" lampeggia.
2. Premere il pulsante **TIME** (ORA) per impostare l'anno corrente.
3. Premere il pulsante **CLOCK** (OROLOGIO). Le indicazioni "Day" e "Month" lampeggiano.
4. Premere il pulsante **TIME** (ORA) per impostare il giorno e il mese correnti.
5. Premere il pulsante **CLOCK** (OROLOGIO). L'indicazione "CLOCK" lampeggia.
6. Premere il pulsante **TIME** (ORA) per impostare l'ora corrente dell'orologio.
7. Premere il pulsante **CLOCK** (OROLOGIO).

Il calendario e l'orologio sono impostati.

Per modificare il calendario e l'orologio, premere il pulsante **CLOCK** (OROLOGIO).

Quindi, seguire i passi da 1 a 7.

Quando si sostituiscono le batterie, è necessario impostare di nuovo il calendario e l'orologio.

Dopo avere sostituito le batterie:

1. Premere il pulsante **RESET** (RESET).
2. Puntare il telecomando verso l'unità interna e premere il pulsante **INFO** (INFORMAZIONI).
3. Verranno trasmessi i dati relativi al calendario e all'orologio dall'unità interna.

■ I dati relativi al calendario e all'orologio non vengono trasmessi dall'unità interna quando si verificano le seguenti condizioni:

- Si verifica un'interruzione dell'alimentazione.
- Si imposta l'interruttore su OFF (l'unità non è in MODALITÀ STANDBY).

NOTA

Nota relativa all'impostazione del calendario e dell'orologio.

- Se il calendario e l'orologio non sono impostati, non è possibile impostare il timer ON, il timer OFF e il timer settimanale.
- Se il calendario e l'orologio non sono impostati correttamente, il timer ON, il timer OFF e il timer settimanale non funzioneranno in modo corretto.
- Se il timer ON, il timer OFF e il timer settimanale sono impostati, non è possibile modificare il calendario e l'orologio. Se si desidera modificare il calendario e l'orologio, è necessario annullare le impostazioni di timer ON, timer OFF e timer settimanale.

NOMI E FUNZIONI DEL TELECOMANDO

TELECOMANDO

- Controlla il funzionamento dell'unità interna. Il raggio di funzionamento è di circa 7 metri. Se la luce interna è controllata elettronicamente, il raggio di azione potrebbe essere inferiore.
L'unità può essere fissata a muro utilizzando i dispositivi di fissaggio forniti. Prima del fissaggio, assicurarsi che sia possibile controllare l'unità interna con il telecomando.
- Maneggiare il telecomando con cura. Eventuali cadute o il contatto con l'acqua potrebbero compromettere la capacità di trasmissione del segnale.
- Dopo l'inserimento di nuove batterie nel telecomando, sono necessari circa 10 secondi prima che l'unità risponda ai comandi e funzioni.
- Se il telecomando non viene utilizzato per circa 3 minuti in modalità OFF, come indicato dal simbolo **OFF** visualizzato sul display, lo schermo LCD si spegne.
- Durante l'impostazione dell'orologio, lo schermo LCD si spegne circa 10 minuti dopo, se il telecomando non viene utilizzato.
- Quando si preme qualsiasi pulsante, lo schermo LCD si accende.
- Lo schermo LCD non si spegne durante l'impostazione del TIMER.

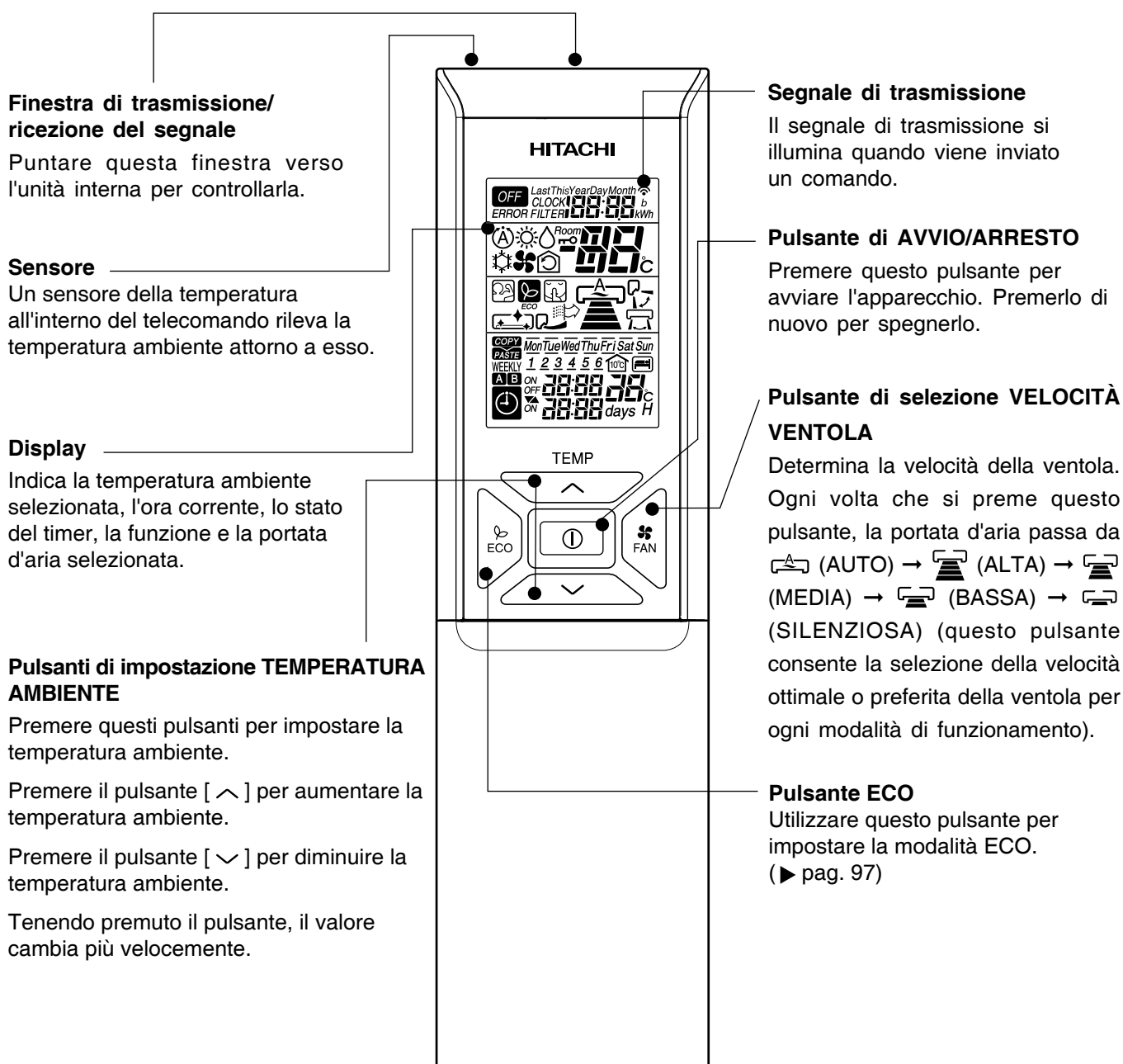

NOMI E FUNZIONI DEL TELECOMANDO

Pulsante MÁXIMA POTENCIA

Utilizzare questo pulsante per impostare la modalità MÁXIMA POTENCIA.

(▶ pag. 95)

Pulsante INFORMAZIONI

(▶ pag. 110)

Pulsante PULIZIA RAPIDA

(▶ pag. 100)

Pulsante FUORI CASA

(▶ pag. 99)

Pulsante SLEEP TIMER ECO

Utilizzare questo pulsante per impostare la modalità sleep timer ECO. (▶ pag. 102)

Pulsanti di impostazione TIMER ON/OFF

(▶ pag. 101)

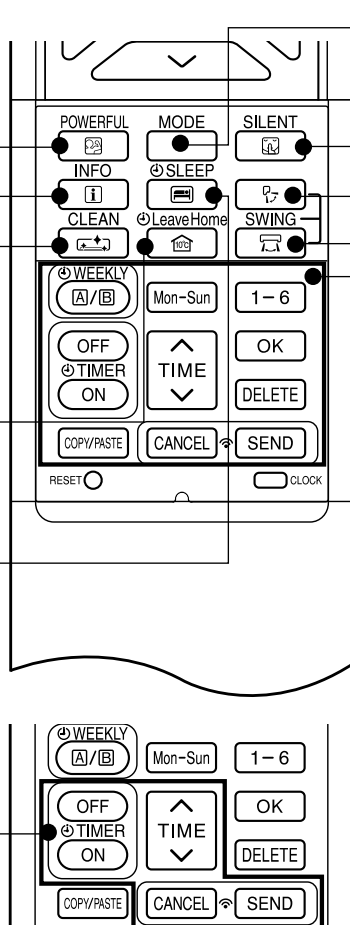

Pulsante di selezione MODALITÀ

Utilizzare questo pulsante per selezionare la modalità di funzionamento. Ogni volta che si preme questo pulsante, la modalità passa ciclicamente da (A) (AUTO) → ☀️ (CALDO) → 💧 (DEUMIDIFICAZIONE) → ❄️ (FREDDO) e → 🌀 (VENTOLA).

Pulsante SILENZIOSO

Utilizzare questo pulsante per impostare la modalità SILENZIOSO. (▶ pag. 96)

Pulsante INCLINAZIONE AUTOMATICA (verticale)

Controlla gli angoli del deflettore orizzontale dell'aria. (▶ pag. 94)

Pulsante INCLINAZIONE AUTOMATICA (orizzontale)

Controlla gli angoli del deflettore verticale dell'aria. (▶ pag. 94)

Pulsanti di impostazione TIMER SETTIMANALE

(▶ pag. 104)

	SELETTORE DI MODALITÀ
	AUTO
	CALDO
	DEUMIDIFICAZIONE
	FREDDO
	VENTOLA
	VELOCITÀ VENTOLA
	AUTO
	SILENZIOSA
	BASSA
	MEDIA
	ALTA
	AVVIO/ARRESTO
	ECO

	VENTOLA
	MÁXIMA POTENCIA
	SILENZIOSO
	INFORMAZIONI
	SLEEP TIMER
	INCLINAZIONE AUTOMATICA (VERTICALE)
	INCLINAZIONE AUTOMATICA (ORIZZONTALE)
	FUORI CASA
	PULIZIA
Mon-Sun	GIORNO
1-6	N. PROGRAMMA

	TIMER ON/OFF
	ORA
	OK
	ELIMINA
	COPIA/INCOLLA
	ANNULLA
	INVIA
	OROLOGIO

Precauzioni di utilizzo

- Non posizionare il telecomando nei seguenti luoghi:
 - Sotto la luce diretta del sole.
 - In prossimità di un radiatore.
- Maneggiare il telecomando con cura. Non farlo cadere a terra e proteggerlo dall'acqua.
- Una volta che si arresta l'unità esterna, questa non riparte per circa 3 minuti (salvo qualora si arresti e riavvii l'unità o si scolleghi e ricolleghi il cavo di alimentazione). Ciò si verifica per proteggere l'apparecchio, non indica un guasto.
- Se durante il funzionamento si preme il pulsante di selezione MODALITÀ, l'apparecchio può arrestarsi per circa 3 minuti per motivi di protezione.

FUNZIONI AGGIUNTIVE

■ Controllo di riavvio automatico

- In caso di interruzione dell'alimentazione, l'apparecchio viene riavviato automaticamente una volta ripristinata l'alimentazione mantenendo la modalità di funzionamento e la direzione del flusso dell'aria precedenti. (Dal momento che il funzionamento non viene interrotto dal telecomando.)
- Se non si desidera continuare in modalità di funzionamento quando l'alimentazione viene ripristinata, spegnere l'apparecchio. Azionando l'interruttore di circuito, l'apparecchio viene riavviato automaticamente mantenendo la modalità di funzionamento e la direzione del flusso dell'aria precedenti.

Nota: 1. Se non si desidera il controllo di riavvio automatico, consultare l'agente di zona.

2. Il controllo di riavvio automatico non è disponibile se è impostata la modalità timer o sleep timer.

FUNZIONAMENTO AUTOMATICO

L'apparecchio determina automaticamente la modalità di funzionamento CALDO o FREDDO in base alla temperatura ambiente corrente. La modalità di funzionamento selezionata viene modificata in base alle variazioni di temperatura ambiente. Tuttavia, la modalità di funzionamento non varia quando l'unità interna è collegata a un'unità esterna di tipo multiplo.

1

Premere il pulsante di selezione MODALITÀ in modo che il display indichi la modalità di funzionamento **(A)** (AUTO).

- Se è stata selezionata la modalità AUTO, l'apparecchio determina automaticamente la modalità di funzionamento CALDO o FREDDO in base alla temperatura ambiente corrente. Tuttavia, la modalità di funzionamento non varia quando l'unità interna è collegata a un'unità esterna di tipo multiplo.
- Se la modalità di funzionamento selezionata automaticamente non è soddisfacente, modificare manualmente l'impostazione della modalità (CALDO, DEUMIDIFICAZIONE, FREDDO o VENTOLA).

2

Impostare la VELOCITÀ VENTOLA desiderata con il pulsante **FAN** (VELOCITÀ VENTOLA) (il display indica l'impostazione).

(AUTO) → (ALTA) → (MEDIA) → (BASSA) → (SILENZIOSA) → (ALTA)

3

Impostare la temperatura ambiente desiderata con i pulsanti TEMPERATURA (il display indica l'impostazione). L'impostazione della temperatura e la temperatura ambiente effettiva possono variare in funzione delle condizioni presenti. La temperatura può essere impostata tra 16°C e 32°C.

AVVIO ARRESTO

Premere il pulsante **(I)** (AVVIO/ARRESTO). L'apparecchio si accende con un segnale acustico. Premere di nuovo il pulsante per spegnerlo.

- Le impostazioni vengono memorizzate nel telecomando, pertanto la volta successiva sarà sufficiente premere il pulsante **(I)** (AVVIO/ARRESTO).

Premere il pulsante **FAN** (VELOCITÀ VENTOLA) per selezionare la modalità AUTO, ALTA, MEDIA, BASSA o SILENZIOSA.

RISCALDAMENTO

- Utilizzare l'apparecchio in modalità riscaldamento quando la temperatura esterna è inferiore a 21°C. Quando è troppo caldo (oltre i 21°C), la funzione di riscaldamento potrebbe non funzionare per proteggere l'apparecchio.
- Per un utilizzo sicuro dell'apparecchio, si consiglia di utilizzarlo a una temperatura esterna superiore a -15 °C.

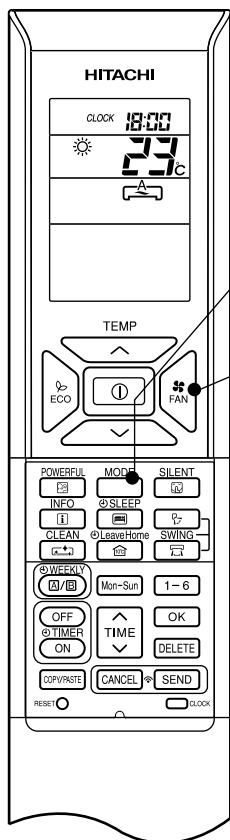

1

Premere il pulsante di selezione MODALITÀ in modo che il display indichi la modalità di funzionamento ☀ (CALDO).

2

Impostare la VELOCITÀ VENTOLA desiderata con il pulsante FAN (VELOCITÀ VENTOLA) (il display indica l'impostazione).

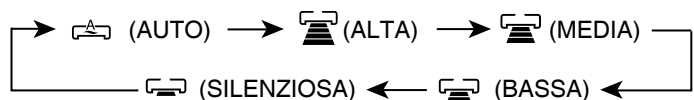

3

Impostare la temperatura ambiente desiderata con i pulsanti TEMPERATURA (il display indica l'impostazione).

L'impostazione della temperatura e la temperatura ambiente effettiva possono variare in funzione delle condizioni presenti.

La temperatura può essere impostata tra 16°C e 32°C.

**AVVIO
ARRESTO**

Premere il pulsante ⏻ (AVVIO/ARRESTO). Quando si avvia la funzione di riscaldamento, l'apparecchio emette un segnale acustico. Premere di nuovo il pulsante per spegnerlo.

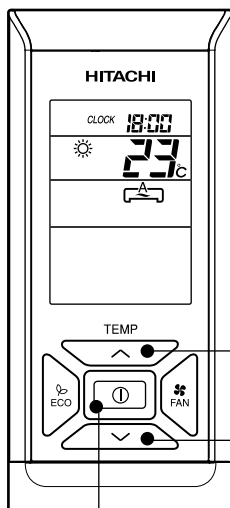

- Le impostazioni vengono memorizzate nel telecomando, pertanto la volta successiva sarà sufficiente premere il pulsante ⏻ (AVVIO/ARRESTO).
- In modalità AUTO, la velocità della ventola viene modificata automaticamente nel modo seguente:
 - In presenza di una differenza sostanziale fra la temperatura ambiente e la temperatura impostata, la ventola inizia a funzionare ad ALTA velocità.
 - Quando la temperatura ambiente raggiunge la temperatura impostata, la velocità della ventola viene diminuita in modo da ottenere condizioni di temperatura ambiente ottimali per un riscaldamento naturale e salutare.

Sbrinamento

Lo sbrinamento viene eseguito circa ogni ora quando in caso di formazione di brina sullo scambiatore di calore dell'unità esterna per circa 5-10 minuti ogni volta.

Durante l'operazione di sbrinamento, la spia lampeggia per 3 secondi a intervalli di 0,5 secondi.

Il tempo massimo di sbrinamento è di 20 minuti.

Tuttavia, se l'unità interna è connessa a un'unità esterna di tipo multiplo, il tempo massimo di sbrinamento è di 15 minuti.

(Se si utilizzano tubi più lunghi del normale, è probabile che si verifichi la formazione di brina.)

DEUMIDIFICAZIONE

Utilizzare l'apparecchio per la deumidificazione quando la temperatura della stanza è superiore a 16°C. Quando è inferiore a 15°C, la funzione di deumidificazione non è disponibile.

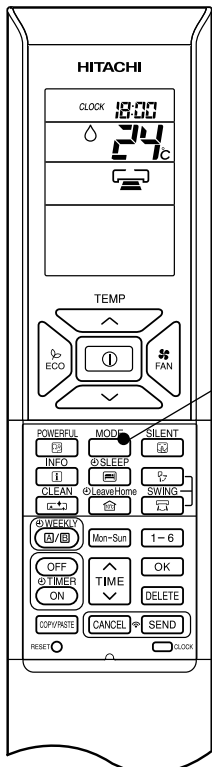

1

Premere il pulsante di selezione MODALITÀ in modo che il display indichi la modalità di funzionamento ◊ (DEUMIDIFICAZIONE). La velocità della ventola viene impostata su BASSA. Premere il pulsante (VELOCITÀ VENTOLA) per selezionare la modalità SILENZIOSA o BASSA.

2

Impostare la temperatura ambiente desiderata con i pulsanti di impostazione TEMPERATURA AMBIENTE (il display indica l'impostazione).

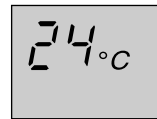

Per la deumidificazione, si consiglia di impostare una temperatura ambiente compresa tra 20°C e 26°C. La temperatura può essere impostata tra 16°C e 32°C.

AVVIO
ARRESTO

Premere il pulsante (AVVIO/ARRESTO). Quando si avvia la modalità di deumidificazione, l'apparecchio emette un segnale acustico. Premere di nuovo il pulsante per spegnerlo.

- Le impostazioni vengono memorizzate nel telecomando, pertanto la volta successiva sarà sufficiente premere il pulsante (AVVIO/ARRESTO).

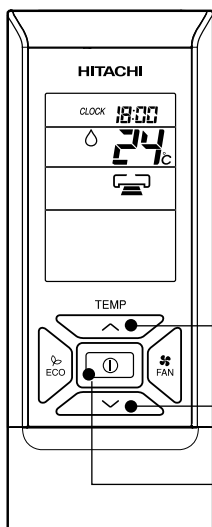

■ Funzione di deumidificazione

- Quando la temperatura ambiente è superiore alla temperatura impostata: l'apparecchio deumidifica l'ambiente riducendo la temperatura al livello programmato. Quando la temperatura ambiente è inferiore alla temperatura impostata: la deumidificazione viene eseguita a una temperatura leggermente inferiore rispetto alla reale temperatura ambiente, indipendentemente dalla temperatura impostata.
- È possibile che la temperatura ambiente programmata non venga raggiunta in presenza di numerose persone nella stanza o per altre condizioni ambiente.

RAFFREDDAMENTO

Utilizzare l'apparecchio per il raffreddamento quando la temperatura esterna è compresa fra -10°C e 43°C.
Se l'umidità interna è molto elevata (80%), sulla griglia di fuoriuscita dell'aria dell'unità interna può formarsi della condensa.

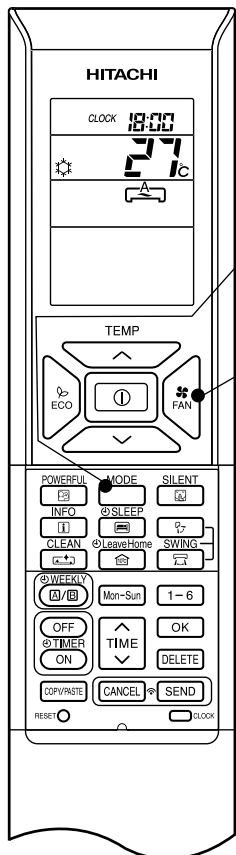

1

Premere il pulsante di selezione MODALITÀ in modo che il display indichi la modalità di funzionamento  (FREDDO).

2

Impostare la VELOCITÀ VENTOLA desiderata con il pulsante  (VELOCITÀ VENTOLA) (il display indica l'impostazione).

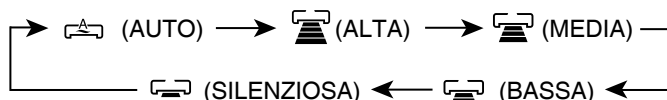



3

Impostare la temperatura ambiente desiderata con i pulsanti TEMPERATURA (il display indica l'impostazione).

L'impostazione della temperatura e la temperatura ambiente effettiva possono variare in funzione delle condizioni presenti. La temperatura può essere impostata tra 16°C e 32°C.

**AVVIO
ARRESTO**

Premere il pulsante  (AVVIO/ARRESTO). Quando si avvia la modalità di raffreddamento, l'apparecchio emette un segnale acustico. Premere di nuovo il pulsante per spegnerlo. La funzione di raffreddamento non viene avviata se la temperatura impostata è superiore alla temperatura ambiente corrente, anche se la spia  (FUNZIONAMENTO) lampeggia. La funzione di raffreddamento viene avviata quando si imposta una temperatura inferiore alla temperatura ambiente corrente.

- Le impostazioni vengono memorizzate nel telecomando, pertanto la volta successiva sarà sufficiente premere il pulsante  (AVVIO/ARRESTO).
- In modalità AUTO, la velocità della ventola viene modificata automaticamente nel modo seguente:
 - In presenza di una differenza sostanziale fra la temperatura ambiente e la temperatura impostata, la ventola inizia a funzionare ad ALTA velocità.
 - Quando la temperatura ambiente raggiunge la temperatura impostata, la velocità della ventola viene diminuita in modo da ottenere condizioni di temperatura ambiente ottimali per un raffreddamento naturale e salutare.

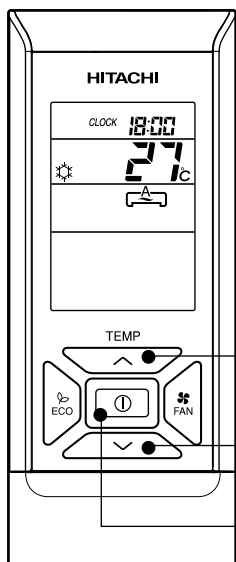

MODALITÀ VENTOLA

È possibile utilizzare l'apparecchio semplicemente come ventilatore.

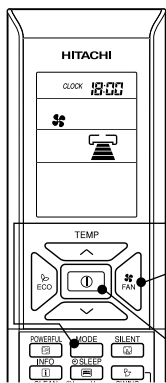

1

Premere il pulsante di selezione MODALITÀ in modo che il display indichi la modalità di funzionamento (VENTOLA).

2

Impostare la VELOCITÀ VENTOLA desiderata con il pulsante (VELOCITÀ VENTOLA) (il display indica l'impostazione).



AVVIO
ARRESTO

Premere il pulsante (AVVIO/ARRESTO). Quando si avvia la modalità ventola, l'apparecchio emette un segnale acustico. Premere di nuovo il pulsante per spegnerlo.

MODALITÀ INCLINAZIONE AUTOMATICA

INCLINAZIONE VERTICALE

■ Per impostare l'inclinazione automatica verticale

- Premere il pulsante (INCLINAZIONE AUTOMATICA (VERTICALE)). I deflettori iniziano a oscillare dall'alto verso il basso.
 viene visualizzato sullo schermo LCD.

■ Per annullare l'impostazione dell'inclinazione automatica verticale

- Premere di nuovo il pulsante (INCLINAZIONE AUTOMATICA (VERTICALE)). I deflettori si fermano nella posizione corrente.
 scompare dallo schermo LCD.

INCLINAZIONE ORIZZONTALE

■ Per impostare l'inclinazione automatica orizzontale

- Premere il pulsante (INCLINAZIONE AUTOMATICA (ORIZZONTALE)). I deflettori iniziano a oscillare da destra a sinistra.
 viene visualizzato sullo schermo LCD.

■ Per annullare l'impostazione dell'inclinazione automatica orizzontale

- Premere di nuovo il pulsante (INCLINAZIONE AUTOMATICA (ORIZZONTALE)). I deflettori si fermano nella posizione corrente.
 scompare dallo schermo LCD.

NOTA

- Durante il funzionamento di raffreddamento e deumidificazione, non impostare l'oscillazione dei deflettori o la posizione più bassa (nel caso di inclinazione automatica verticale) per un lungo periodo. Potrebbe verificarsi una condensa d'acqua sui deflettori.



MODALITÀ MÁXIMA POTENCIA

- Quando si preme il pulsante  (MÁXIMA POTENCIA) durante il funzionamento AUTOMATICO, RISCALDAMENTO, DEUMIDIFICAZIONE, RAFFREDDAMENTO o VENTOLA, il condizionatore d'aria funziona alla massima potenza.
- Durante il funzionamento MÁXIMA POTENCIA, il flusso dell'aria che fuoriesce dall'unità interna è freddo o caldo a seconda che sia impostata rispettivamente la modalità RAFFREDDAMENTO o RISCALDAMENTO.

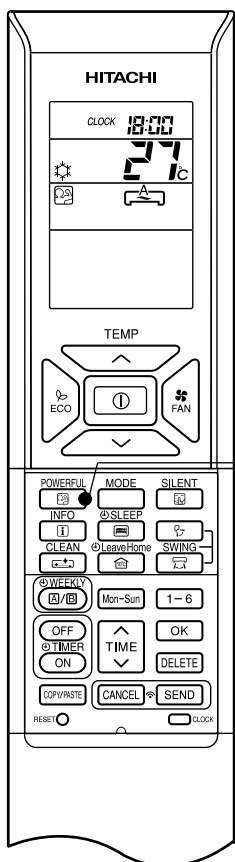

■ Per avviare il funzionamento MÁXIMA POTENCIA

- Premere il pulsante  (MÁXIMA POTENCIA) durante il funzionamento.

"" viene visualizzato sullo schermo LCD.

Il funzionamento MÁXIMA POTENCIA termina in 20 minuti. Quindi il sistema torna a funzionare automaticamente con le impostazioni precedenti all'entrata in funzione della modalità MÁXIMA POTENCIA.

■ Per annullare il funzionamento MÁXIMA POTENCIA

- Premere il pulsante  (AVVIO/ARRESTO). O
- Premere di nuovo il pulsante  (MÁXIMA POTENCIA).

Il funzionamento MÁXIMA POTENCIA si arresta.

"" scompare dallo schermo LCD.

NOTA



- Quando si seleziona la modalità SLEEP, ECO, SILENZIOSO o FUORI CASA, il funzionamento MÁXIMA POTENCIA viene annullato.
- Durante il funzionamento MÁXIMA POTENCIA, la capacità del condizionatore d'aria non aumenta:
 - Se l'apparecchio funziona già alla capacità massima.
 - Prima dell'avvio della modalità di sbrinamento (se il condizionatore d'aria funziona in modalità RISCALDAMENTO).
- Dopo il riavvio automatico, il funzionamento MÁXIMA POTENCIA è annullato e viene avviata la modalità precedentemente impostata.
- Per i sistemi multipli, la modalità MÁXIMA POTENCIA potrebbe non funzionare a seconda delle condizioni di funzionamento.

MODALITÀ SILENZIOSO

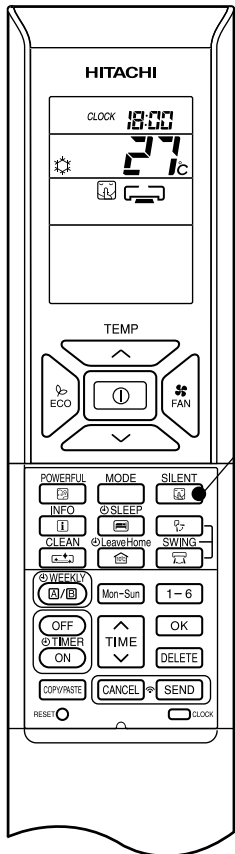



- Quando si preme il pulsante  (SILENZIOSO) durante il funzionamento AUTOMATICO, RISCALDAMENTO, DEUMIDIFICAZIONE, RAFFREDDAMENTO o VENTOLA, la ventola funziona a bassissima velocità.





■ Per avviare il funzionamento SILENZIOSO

- Premere il pulsante  (SILENZIOSO) durante il funzionamento.
"  " viene visualizzato sullo schermo LCD. La ventola funziona a bassissima velocità.

■ Per annullare il funzionamento SILENZIOSO

- Premere il pulsante  (AVVIO/ARRESTO). O
- Premere di nuovo il pulsante  (SILENZIOSO) o il pulsante  (VELOCITÀ VENTOLA).
La velocità della ventola torna all'impostazione di velocità precedente all'avvio del funzionamento SILENZIOSO.
Il funzionamento SILENZIOSO si arresta.
"  " scompare dallo schermo LCD.

NOTA

- Quando si seleziona la modalità MÁXIMA POTENCIA, il funzionamento SILENZIOSO viene annullato. La velocità della ventola torna all'impostazione di velocità precedente al funzionamento SILENZIOSO.
- Dopo il riavvio automatico, il funzionamento SILENZIOSO viene annullato. La velocità della ventola torna all'impostazione di velocità precedente al funzionamento SILENZIOSO.
- In qualsiasi modalità di funzionamento con velocità della ventola  (SILENZIOSO), se viene premuto il pulsante  (SILENZIOSO), la velocità della ventola non cambia.



Sono disponibili due tipi di FUNZIONAMENTO ECO, con e senza sensore, a seconda dei modelli. Consultare [Nomi e funzioni dei componenti] nel manuale di istruzioni dell'unità per verificare che l'unità sia dotata di sensore e leggere le seguenti istruzioni sul Funzionamento ECO.

■ FUNZIONAMENTO ECO

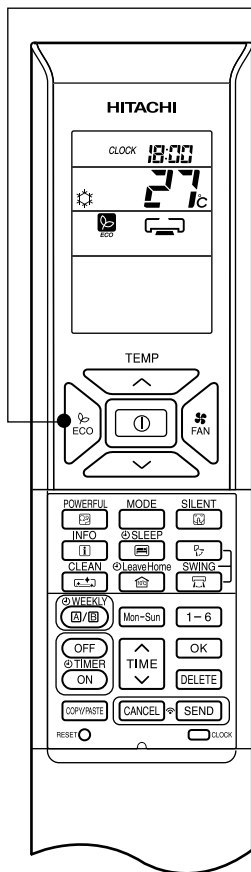

Il funzionamento ECO è una modalità di risparmio energetico, poiché modifica automaticamente la temperatura impostata e limita il valore di consumo energetico massimo.



1

- Quando si preme il pulsante  (ECO) durante il funzionamento AUTOMATICO, RISCALDAMENTO, DEUMIDIFICAZIONE o RAFFREDDAMENTO, il condizionatore d'aria opera in modalità "ECO".



■ Per avviare il funzionamento ECO

- Premere il pulsante  (ECO) durante il funzionamento.
"  " viene visualizzato sullo schermo LCD.

L'unità interna produce un segnale acustico.

In modalità di risparmio energetico, la temperatura impostata viene aumentata o diminuita automaticamente e viene ridotto il consumo energetico durante il funzionamento. Questa funzione può variare in base all'unità esterna installata.

■ Per annullare il funzionamento ECO

- Premere il pulsante  (AVVIO/ARRESTO). Oppure
- Premere nuovamente il pulsante  (ECO).
"  " non è più visualizzato sullo schermo LCD.

L'unità interna produce un segnale acustico.

NOTA

- La modalità ECO non è efficace se il consumo energetico è basso.
- Se si preme il pulsante POWERFUL (MASSIMA POTENZA), la modalità ECO viene annullata.
- Dopo il riavvio automatico, il funzionamento ECO è annullato e viene avviata la modalità precedentemente impostata.
- Per i sistemi multipli, in modalità di risparmio energetico la temperatura impostata viene modificata solo automaticamente. Tuttavia, l'efficacia della modalità ECO dipende dalle condizioni di funzionamento.



■ FUNZIONAMENTO ECO con sensore

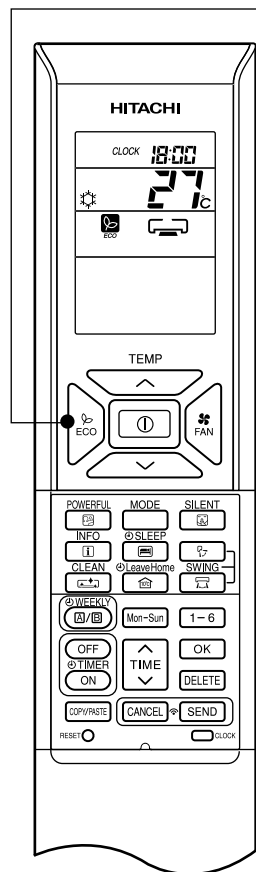

Il sensore rileva la presenza di persone nella stanza. Se non viene rilevato nessuno, l'unità avvia automaticamente la modalità di risparmio energetico modificando la temperatura in due passaggi.



1



- Quando si preme il pulsante  (ECO) durante il funzionamento AUTOMATICO, RISCALDAMENTO, DEUMIDIFICAZIONE o RAFFREDDAMENTO, il condizionatore d'aria opera in modalità "ECO".

■ Per avviare il funzionamento ECO

- Premere il pulsante  (ECO) durante il funzionamento.
 - "  " viene visualizzato sullo schermo LCD.
 L'unità interna produce un segnale acustico e la relativa spia (ECO) si accende.

Il sensore inizia il rilevamento della presenza di persone nella stanza.

■ Per annullare il funzionamento ECO

- Premere il pulsante  (AVVIO/ARRESTO). Oppure
- Premere nuovamente il pulsante  (ECO).
 - "  " non è più visualizzato sullo schermo LCD.
 L'unità interna produce un segnale acustico e la relativa spia (ECO) si spegne.

Se non viene rilevata la presenza di alcuna persona per 20 minuti, la temperatura impostata viene automaticamente modificata per avviare la modalità di risparmio energetico. Se nessuno entra nella stanza per 60 minuti, la temperatura impostata viene ulteriormente modificata.

Raffreddamento [lo schema ha solo uno scopo illustrativo]

Impostazione della temperatura

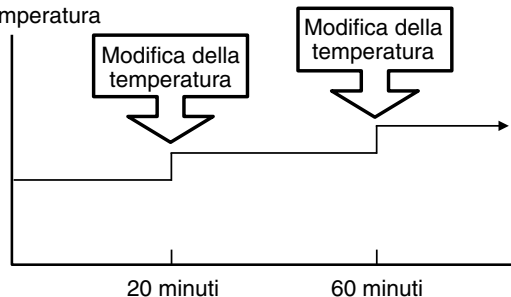

Riscaldamento [lo schema ha solo uno scopo illustrativo]

Impostazione della temperatura

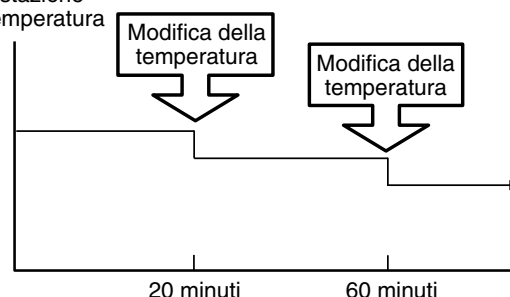

Quando il sensore rileva il movimento di persone, l'unità riprende il funzionamento normale.

NOTA

- Se si preme il pulsante POWERFUL (MASSIMA POTENZA), la modalità ECO viene annullata.
- Dopo il riavvio automatico, il funzionamento ECO è annullato e viene avviata la modalità precedentemente impostata.

10°C MODALITÀ FUORI CASA

Evitare che la temperatura ambiente si abbassi eccessivamente impostando automaticamente una temperatura di 10°C quando si è fuori casa. L'impostazione iniziale della temperatura è di 10°C e può essere programmata tra i 10°C e i 16°C.

Questa modalità può essere impostata in base al "Funzionamento continuo" o al "Funzionamento del timer dei giorni". Utilizzare il "Funzionamento del timer dei giorni" per impostare un numero di giorni fino a 99 giorni.

Funzionamento continuo.

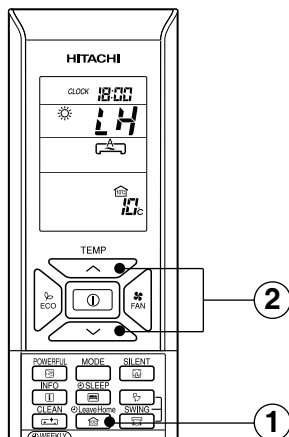

Funzionamento del timer dei giorni

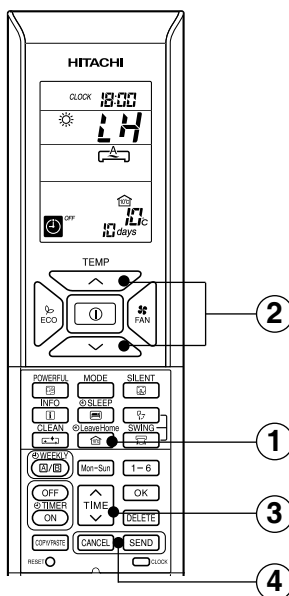





■ Per avviare il funzionamento FUORI CASA



Opzione 1. Funzionamento continuo.

- 1 Premere il pulsante  (FUORI CASA) durante l'arresto o il funzionamento. La temperatura ambiente viene impostata su 10°C e viene avviata la modalità di riscaldamento.
- 2 Selezionare la temperatura ambiente desiderata con i pulsanti TEMPERATURA. La temperatura può essere impostata tra 10°C e 16°C.
"☀️", "LH", "A", "10°C", "SET TEMPERATURE" viene visualizzato sullo schermo LCD.

Opzione 2. Funzionamento del timer dei giorni.

- 1 Premere il pulsante  (FUORI CASA) durante l'arresto o il funzionamento. La temperatura ambiente viene impostata su 10°C e viene avviata la modalità di riscaldamento.
- 2 Selezionare la temperatura ambiente desiderata con i pulsanti TEMPERATURA. La temperatura può essere impostata tra 10°C e 16°C.
"☀️", "LH", "A", "10°C", "SET TEMPERATURE" viene visualizzato sullo schermo LCD.
- 3 Impostare il numero di giorni di funzionamento (da 1 a 99 giorni), in base alle necessità.
Premere il pulsante  (ORA) per selezionare il numero di giorni.
Il numero di giorni lampeggia.
* Premere "∧ (SU)" o "∨ (GIÙ)" per impostare il numero di giorni da 1 a 99.
* Il numero di giorni viene conteggiato quando l'orologio indica 0:00.
- 4 Premere il pulsante  (INVIA) per confermare il numero di giorni di funzionamento. Il numero dei giorni di funzionamento visualizzato sullo schermo smette di lampeggiare.
Premere il pulsante  (ANNULLA) per reimpostare il numero di giorni di funzionamento o impostare il funzionamento continuo.

Per annullare il funzionamento FUORI CASA

- Premere il pulsante  (AVVIO/ARRESTO). O
- Premere di nuovo il pulsante  (FUORI CASA). Ritorno alla modalità di funzionamento precedente. O
- Passare a un'altra modalità di funzionamento premendo il pulsante  (MODALITÀ).

NOTA

- Quando viene raggiunto il numero impostato di giorni di funzionamento per la modalità Fuori casa o si preme di nuovo il pulsante (FUORI CASA), l'unità torna alla modalità di funzionamento precedente.
- Durante il funzionamento Fuori casa, non è possibile modificare la velocità della ventola e la posizione del deflettore orizzontale dell'aria.
- Se si preme il pulsante (Fuori casa), l'implementazione del timer settimanale o del timer unico viene annullata.
- In caso di interruzione dell'alimentazione elettrica, dopo il riavvio automatico, l'impostazione per il funzionamento in base al numero di giorni viene annullata e viene impostato il funzionamento continuo.
- Le modalità POTENTE, SILENZIOSO ed ECO non sono supportate durante il funzionamento Fuori casa.
- Per sistemi multi split
 - VENTOLA/RAFFREDDAMENTO/DEUMIDIFICAZIONE e Fuori casa non possono operare contemporaneamente. La prima unità attivata ha la priorità e le altre unità in modalità differente saranno in modalità standby.
 - La modalità di riscaldamento può essere usata con Fuori casa.
 - Quando due o più stanze sono impostate per operare in modalità fuori casa, la temperatura impostata in tale modalità potrebbe non venire raggiunta. Ciò dipende anche dalla temperatura esterna.

MODALITÀ PULIZIA (PULIZIA RAPIDA)

Sbrinamento dello scambiatore di calore interno dopo l'utilizzo in modalità di raffreddamento per prevenire l'insorgenza di muffe.

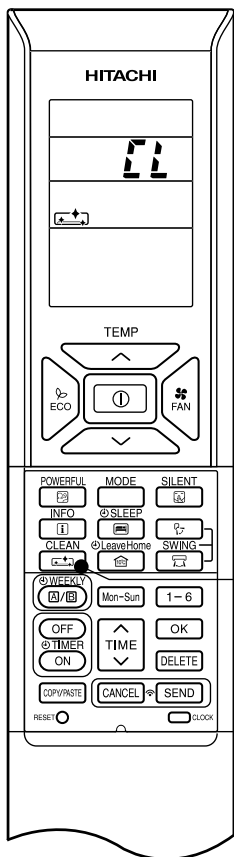



■ Per avviare il funzionamento PULIZIA

- Premere il pulsante  (PULIZIA) quando l'unità è spenta. Il tempo totale necessario per l'operazione di pulizia rapida è 60 minuti. Quando l'operazione è in corso, è possibile avviare la modalità RISCALDAMENTO o VENTOLA.

Durante la pulizia rapida, la spia di funzionamento lampeggia.

“”, “” viene visualizzato sullo schermo LCD.

■ Per annullare il funzionamento PULIZIA

- Premere il pulsante  (AVVIO/ARRESTO).
- Premere di nuovo il pulsante  (PULIZIA).

NOTA

- Al termine dell'operazione di PULIZIA, l'unità si spegne automaticamente.
- Se viene impostato il timer settimanale o il timer unico, è necessario annullarlo prima di avviare la funzione di PULIZIA.
- Per i sistemi multipli, quando si preme il pulsante  (PULIZIA), il funzionamento è limitato alla VENTOLA.
- Per i sistemi multipli, quando viene avviata la modalità PULIZIA nell'unità di una stanza, è possibile impostare il funzionamento RAFFREDDAMENTO, DEUMIDIFICAZIONE o VENTOLA nelle unità delle altre stanze. Tuttavia, se è necessario avviare il funzionamento RISCALDAMENTO nelle unità delle altre stanze, il condizionatore d'aria viene impostato in modalità STANDBY. Al termine dell'operazione di PULIZIA, viene avviata la modalità RISCALDAMENTO.



MODALITÀ TIMER UNICO (TIMER ON/OFF)

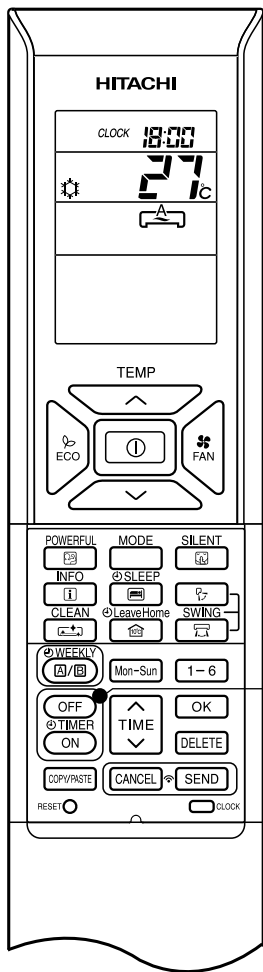

TIMER OFF

È possibile programmare l'arresto dell'apparecchio a una determinata ora.

1. Premere il pulsante (TIMER OFF). e **0:00** lampeggiano sullo schermo.
2. Impostare l'"ora di spegnimento" mediante il pulsante (ORA).
3. Dopo averla impostata, puntare il telecomando verso l'unità interna e premere il pulsante (INVIA).
 e l'"ora impostata" si illuminano anziché lampeggiare.
Si avverte un segnale acustico e la spia (TIMER) sull'unità interna si illumina.

TIMER ON

L'apparecchio si accende all'orario programmato.

1. Premere il pulsante (TIMER ON). e **0:00** lampeggiano sullo schermo.
2. Impostare l'"ora di accensione" mediante il pulsante (ORA).
3. Dopo averla impostata, puntare il telecomando verso l'unità interna e premere il pulsante (INVIA).
 e l'"ora impostata" si illuminano anziché lampeggiare.
Si avverte un segnale acustico e la spia (TIMER) sull'unità interna si illumina.

TIMER ON/OFF

- L'apparecchio si accende (si spegne) e si spegne (si accende) agli orari programmati.
- L'accensione o spegnimento avviene in base all'operazione programmata più vicina nel tempo.
- La freccia che appare sul display indica la sequenza delle operazioni di accensione e spegnimento.

1. Premere il pulsante (TIMER OFF) in modo che e **0:00** lampeggino sullo schermo.
2. Impostare l'ora di "spegnimento" mediante il pulsante (ORA). Dopo averla impostata, puntare il telecomando verso l'unità interna e premere il pulsante (INVIA).
3. Premere il pulsante (TIMER ON) in modo che e l'ora di "spegnimento" si illuminino.
 e **0:00** lampeggiano.
4. Impostare l'ora di "accensione" mediante il pulsante (ORA).
5. Dopo averla impostata, puntare il telecomando verso l'unità interna e premere il pulsante (INVIA).
 e l'ora di "accensione" impostata si illuminano anziché lampeggiare.
Si avverte un segnale acustico e la spia (TIMER) sull'unità interna si illumina.

■ È possibile utilizzare il timer in tre modi: timer OFF, timer ON e timer ON/OFF (OFF/ON). Impostare innanzitutto l'ora corrente poiché viene utilizzata come riferimento.

■ Per annullare la programmazione

- Puntare la finestra di emissione del segnale del telecomando verso l'unità interna e premere il pulsante (ANNULLA).
 e l'"ora di ACCENSIONE o SPEGNIMENTO impostata" scompare dal display con un segnale acustico e la spia (TIMER) dell'unità interna si spegne.

NOTA

- È possibile impostare solo un orario per timer OFF, timer ON o timer ON/OFF.
- Se il TIMER SETTIMANALE è già impostato e si imposta il TIMER UNICO, il funzionamento TIMER UNICO viene eseguito per primo. Quando l'operazione del TIMER UNICO è completata, viene attivata la modalità TIMER SETTIMANALE.



MODALITÀ SLEEP TIMER ECO

È possibile impostare il timer per una durata di 7 ore.

Quando si preme il pulsante (SLEEP) durante il funzionamento AUTOMATICO, RISCALDAMENTO, DEUMIDIFICAZIONE, RAFFREDDAMENTO o VENTOLA, l'unità modifica la temperatura ambiente e riduce la velocità della ventola. In questo modo, si ottiene un risparmio energetico.

Impostare l'ora corrente prima di attivare il funzionamento SLEEP TIMER ECO.

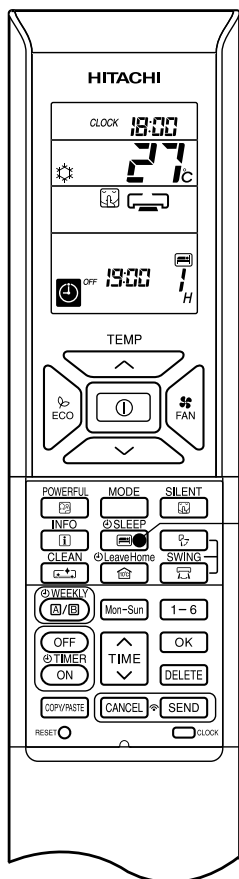

■ Per impostare il funzionamento SLEEP TIMER ECO

Premere il pulsante (SLEEP TIMER) durante il funzionamento.

- I simboli " ", " ", " ", " ", "OFF", il tempo di spegnimento, il simbolo " " e il numero di ore vengono visualizzati sul display del telecomando.
- Durante il funzionamento SLEEP TIMER ECO, la velocità della ventola è bassissima.
- Si avverte un segnale acustico e la spia (TIMER) sull'unità interna si illumina.

Premere ripetutamente il pulsante (SLEEP TIMER) per modificare il numero di ore nell'ordine mostrato di seguito:

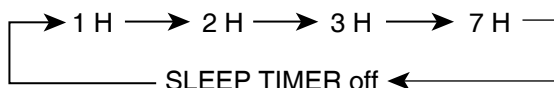

- In modalità SLEEP TIMER ECO, il condizionatore d'aria continua a funzionare per il numero di ore programmato, quindi si spegne.
- Quando vien impostata la modalità SLEEP TIMER ECO, il display del telecomando indica l'ora di spegnimento.



Esempio: se è stata programmata la modalità SLEEP TIMER ECO per 1 ora alle 18:00, l'ora di spegnimento sarà alle 19:00.

■ Per annullare il funzionamento SLEEP TIMER ECO

Premere il pulsante (AVVIO/ARRESTO).

- Il condizionatore d'aria si spegne.

Premere di nuovo il pulsante (SLEEP TIMER) fino a quando i simboli " ", " ", " ", il tempo di spegnimento, il simbolo " " e il numero di ore scompaiono dal display del telecomando.

Premere il pulsante (ANNULLA).

- Si avverte un segnale acustico e la spia (TIMER) sull'unità interna si spegne.
- Il funzionamento SLEEP TIMER è stato annullato.



MODALITÀ SLEEP TIMER ECO

■ Per impostare il funzionamento SLEEP TIMER ECO e TIMER ON

Il condizionatore d'aria viene spento dalla modalità SLEEP TIMER ECO e viene acceso dalla modalità TIMER ON.

1. Impostare il funzionamento TIMER ON.
2. Premere il pulsante (SLEEP TIMER) e impostare la modalità SLEEP TIMER ECO.



Esempio:
in questo caso, il condizionatore d'aria si spegne entro 2 ore (alle ore 1:38) e si accende alle 6:00 del mattino successivo.

■ Per annullare il funzionamento SLEEP TIMER ECO e TIMER ON

Puntare il telecomando verso l'unità interna e premere il pulsante (ANNULLA).

- I simboli " ", " ", " ", "OFF", il tempo di spegnimento, il simbolo " ", il numero di ore, "ON" e "TIMER ON" scompaiono dal display del telecomando.
- Si avverte un segnale acustico e la spia (TIMER) sull'unità interna si spegne.
- Le programmazioni di SLEEP TIMER ECO e TIMER ON sono state annullate.

30 minuti dopo aver impostato la modalità SLEEP TIMER ECO, la velocità della ventola esterna viene diminuita per ridurre il livello di rumore e aumentare il comfort.

1 ora dopo aver impostato la modalità SLEEP TIMER ECO, la temperatura impostata viene leggermente modificata. La quantità di temperatura modificata dipende dal tipo di condizionatore d'aria.

Queste modifiche di funzionamento automatiche contribuiscono al risparmio energetico senza diminuire il livello di comfort.

Il livello di consumo energetico dipende dalla temperatura esterna, dalla temperatura ambiente, dalla temperatura impostata o dal tipo di condizionatore d'aria.

Raffreddamento [diagramma rappresentato a solo scopo illustrativo]

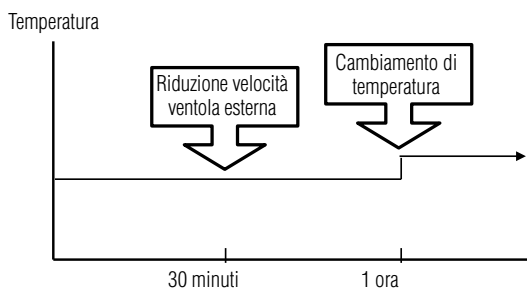

Riscaldamento [diagramma rappresentato a solo scopo illustrativo]

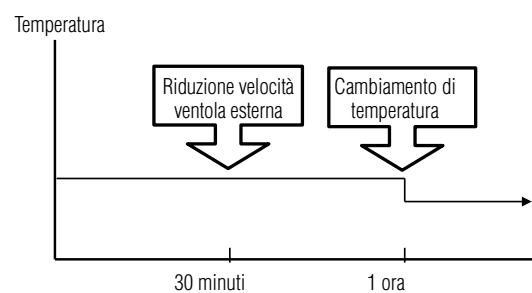

NOTA

- Se si imposta la modalità SLEEP TIMER ECO dopo avere impostato il TIMER OFF o il TIMER ON/OFF, la modalità SLEEP TIMER ECO avrà la priorità rispetto al TIMER OFF o al TIMER ON/OFF.

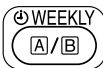

MODALITÀ TIMER SETTIMANALE

- È possibile selezionare la modalità A o la modalità B. Per ciascuna modalità, è possibile impostare fino a 6 programmi al giorno. In totale, è possibile impostare un massimo di 42 programmi alla settimana per ciascuna modalità.
- Se il calendario e l'orologio non sono impostati, non è possibile impostare la programmazione del TIMER SETTIMANALE.
- Se il calendario e l'orologio non sono impostati correttamente, il TIMER SETTIMANALE non funzionerà in modo corretto.
- Il calendario e l'orologio devono essere impostati prima della programmazione del TIMER SETTIMANALE.

Fase 1: impostare la pianificazione della programmazione nel telecomando. Inviare la programmazione registrata all'unità interna e avviare il funzionamento.

Fase 2: selezionare la modalità A o la modalità B e attivare o disattivare il TIMER SETTIMANALE.

Fase 3: copiare e annullare la pianificazione della programmazione.

Fase 1: impostare la pianificazione della programmazione nel telecomando. Inviare la programmazione registrata all'unità interna e avviare il funzionamento.

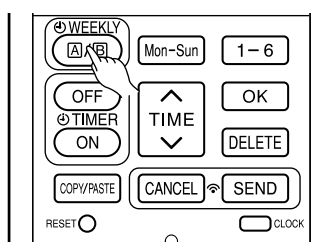

1

■ Come impostare il TIMER SETTIMANALE.

1. Selezionare la modalità A o la modalità B.

Premere il pulsante (TIMER SETTIMANALE). L'indicazione WEEKLY si illumina e i simboli **A** e lampeggiano sul display. (La modalità A è selezionata.)

Premere di nuovo il pulsante (TIMER SETTIMANALE). I simboli **B** e lampeggiano sul display. (La modalità B è selezionata.)

- Se non è stata impostata alcuna programmazione, vengono visualizzate le indicazioni ON/OFF, , .
- Se è stata impostata una programmazione, le indicazioni ON/OFF, , non vengono visualizzate.

2

2. Impostare un programma.

Premere il pulsante (TIMER SETTIMANALE) per circa 3 secondi. È possibile modificare la modalità di selezione.

Il simbolo , il giorno: Mon (lunedì), il n. programma: 1, l'indicazione ON/OFF, l'ora di impostazione e la temperatura di impostazione lampeggiano sul display.

3

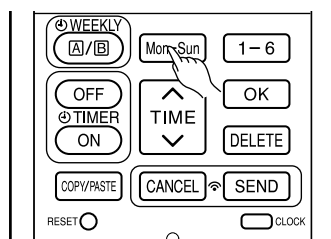

3. Selezionare il giorno della settimana desiderato.

Premere il pulsante (GIORNO).

Il giorno passa da Mon a → Tue a → Wed a → Thu a → Fri a → Sat a → Sun a → Mon, Tue, Wed, Thu, Fri, Sat, Sun [Giorni settimana] a → Mon, Tue, Wed, Thu, Fri [Giorno settimana] a → Sat, Sun [Fine settimana] a → Mon a → Tue...

Selezionare [Giorni settimana] per la programmazione giornaliera.

Selezionare [Giorno settimana] per la programmazione da lunedì a venerdì.

Selezionare [Fine settimana] per la programmazione da sabato a domenica.

- Dopo aver impostato la programmazione, è possibile verificarla e modificarla allo stesso tempo in modo semplice.

4

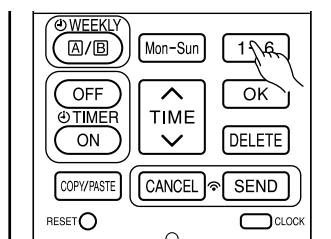

4. Premere il pulsante per selezionare un numero di programma.

Il numero passa da 1 a → 2 a → 3 a → 4 a → 5 a → 6 a → 1 a → 2...

- Se il numero di programma è stato impostato, seguire la procedura sopra descritta per apportare modifiche.



MODALITÀ TIMER SETTIMANALE

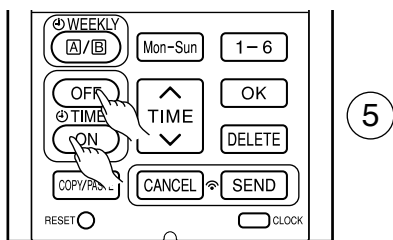

5. Premere il pulsante (TIMER ON-OFF) per selezionare la programmazione TIMER ON o TIMER OFF.

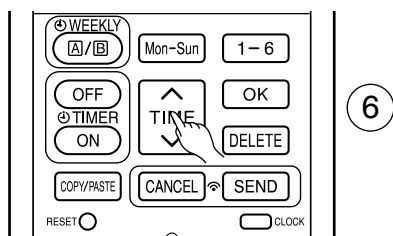

6. Premere il pulsante (ORA) per impostare la programmazione dell'ora.

7. Premere il pulsante (TEMP \wedge o \vee) per impostare la programmazione della temperatura.

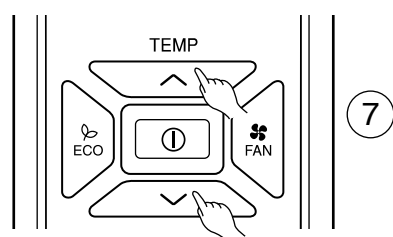

8. Premere il pulsante (OK). Le programmazioni sono impostate. Il giorno, il numero di programma, la programmazione di timer ON, la temperatura impostata si illuminano. Il simbolo continua a lampeggiare. Se la programmazione non è completa, le impostazioni non vengono memorizzate.

Per continuare la programmazione, premere i pulsanti . Seguire i passi da 3 a 8 della procedura per la programmazione.

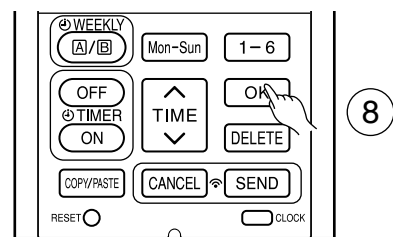

9. Dopo aver impostato tutte le programmazioni, premere il pulsante (INVIA) puntando il telecomando verso l'unità interna per circa 3 secondi. La spia del timer situata sull'unità interna lampeggia rapidamente.

Dopo il segnale acustico emesso dall'unità interna, la spia del TIMER si accende.

Assicurarsi che la spia del TIMER si accenda.

In questo modo viene confermato che la programmazione è stata memorizzata nell'unità interna e che la funzione del Timer è stata completata.

I contenuti delle programmazioni vengono visualizzati sul display del telecomando.

- Se la spia del TIMER sull'unità interna non si accende, premere il pulsante (INVIA) puntando il telecomando verso l'unità interna per circa 3 secondi.
- **ATTENZIONE!** Non premere il pulsante (ANNULLA) durante l'impostazione della programmazione poiché i contenuti andranno persi.
- I contenuti delle programmazioni non vengono memorizzati nell'unità interna fino a quando non si preme il pulsante (INVIA).

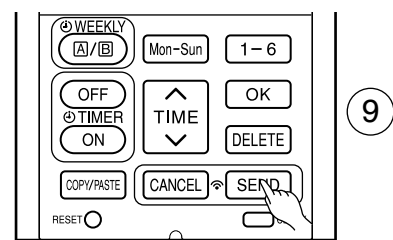

NOTA

- È possibile impostare fino a 6 programmi giornalieri. L'impostazione di TIMER ON o TIMER OFF per ciascun programma può essere effettuata in modo casuale. Quando si preme il pulsante (INVIA), il TIMER ON o il TIMER OFF per ciascun numero di programma viene disposto automaticamente in modo che il numero di programma 1 sia il più vicino nel tempo e il numero di programma 6 sia il più lontano.
Se è stata impostata la stessa ora, viene data priorità ai contenuti della programmazione più recente.
- **ATTENZIONE!** Se il telecomando viene lasciato inattivo e il pulsante (INVIA) non viene premuto entro 3 minuti dall'impostazione delle programmazioni, tutte le programmazioni correnti andranno perse.



MODALITÀ TIMER SETTIMANALE

Fase 2: selezionare la modalità A o la modalità B e attivare o disattivare il TIMER SETTIMANALE.

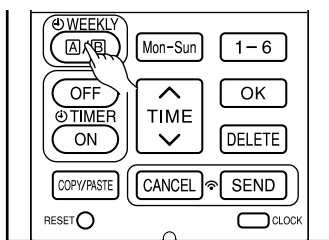

1

2

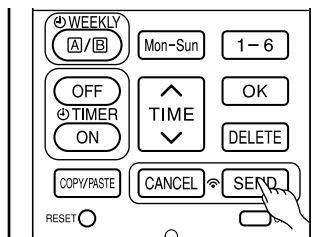

3

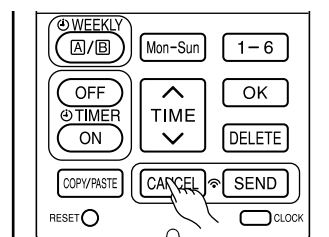

1

- Come selezionare la modalità A o la modalità B dell'impostazione del TIMER SETTIMANALE.

1. Premere il pulsante (TIMER SETTIMANALE). I simboli **A** e lampeggiano sul display. (In genere la modalità A lampeggia per prima.)
2. Premere di nuovo il pulsante (TIMER SETTIMANALE). I simboli **B** e lampeggiano sul display.
3. Selezionare la modalità A o la modalità B. Premere il pulsante **SEND** (INVIA) puntando il telecomando verso l'unità interna per circa 3 secondi. La spia del timer situata sull'unità interna lampeggia rapidamente.

Dopo il segnale acustico emesso dall'unità interna, la spia del TIMER si accende.

Assicurarsi che la spia del TIMER si accenda.

In questo modo vengono confermate la selezione della modalità A o della modalità B e l'attivazione del TIMER SETTIMANALE.

- Disattivazione del TIMER SETTIMANALE.

1. Puntare il telecomando verso l'unità interna e premere il pulsante **CANCEL** (ANNULLA). Viene emesso un segnale acustico dall'unità interna e la spia del TIMER si spegne. L'indicazione della programmazione sul display del telecomando scompare. In questo modo viene confermata la disattivazione del TIMER SETTIMANALE.
- Per riattivare l'impostazione del TIMER SETTIMANALE, ripetere i passi descritti in "Come selezionare la modalità A o la modalità B dell'impostazione del TIMER SETTIMANALE".

NOTA

- Se si imposta il TIMER UNICO, il TIMER SETTIMANALE viene interrotto. Dopo il completamento del TIMER UNICO, il TIMER SETTIMANALE viene attivato.
- Se il TIMER UNICO viene annullato, anche il TIMER SETTIMANALE viene annullato. È necessario impostare il TIMER SETTIMANALE per l'attivazione.
- Dopo il riavvio automatico, il TIMER SETTIMANALE viene annullato. È necessario impostare il TIMER SETTIMANALE per l'attivazione.



MODALITÀ TIMER SETTIMANALE

Fase 3: copiare e annullare la pianificazione della programmazione.

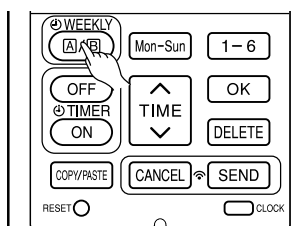

1

■ Come copiare e incollare.

È possibile modificare la pianificazione della programmazione con facilità copiando i dati da un giorno a un altro.

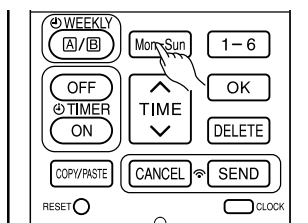

2

1. Premere il pulsante (TIMER SETTIMANALE) per selezionare la modalità A o la modalità B.

2. Premere il pulsante (TIMER SETTIMANALE) per circa 3 secondi per iniziare a modificare la pianificazione della programmazione.

3. Premere il pulsante (GIORNO) per selezionare il giorno della settimana da copiare.

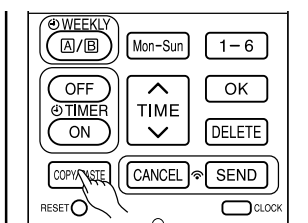

3

4. Premere il pulsante (COPIA/INCOLLA). L'indicazione "PASTE" lampeggia sul display.

* Premere il pulsante (ANNULLA) per annullare la modalità COPIA. Viene attivata la modalità di impostazione normale.

5. Premere il pulsante (GIORNO) per selezionare il giorno della settimana da incollare.

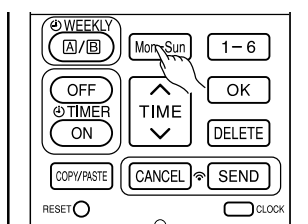

4

6. Premere di nuovo il pulsante (COPIA/INCOLLA) per incollare. Solo il simbolo lampeggia sul display.

7. Per continuare l'operazione di copia per altri giorni, premere il pulsante o .

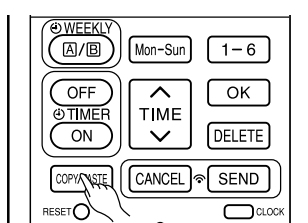
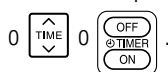

5

Quindi, iniziare dal passo 3.

8. Dopo il completamento delle operazioni di copia e incolla, premere il pulsante (INVIA) puntando il telecomando verso l'unità interna per circa 3 secondi. La spia del timer situata sull'unità interna lampeggia rapidamente.

Dopo il segnale acustico emesso dall'unità interna, la spia del TIMER si accende.

Assicurarsi che la spia del TIMER si accenda.

Se la spia del TIMER non si accende, premere di nuovo il pulsante (INVIA).

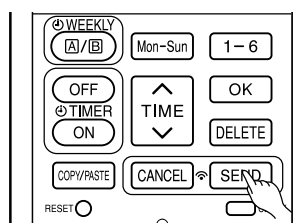

6

● I dati di programmazione non vengono modificati se non si preme il pulsante (INVIA).

NOTA

- Se non si dispone di dati di programmazione, non è possibile copiare i dati da un giorno a un altro.

Fase 3: copiare e annullare la pianificazione della programmazione.

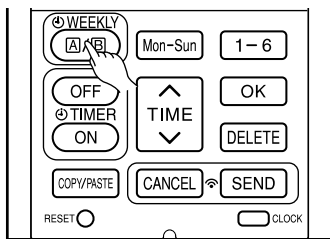

1

- Come eliminare i dati del TIMER SETTIMANALE.

[Eliminare la programmazione di un numero di programma]

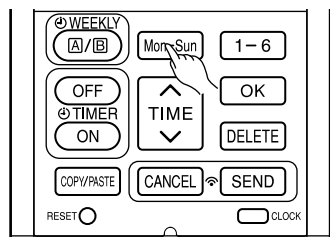

2

1. Premere il pulsante (TIMER SETTIMANALE) per selezionare la modalità A o la modalità B.

2. Premere il pulsante (TIMER SETTIMANALE) per 3 secondi per iniziare a modificare la pianificazione della programmazione.

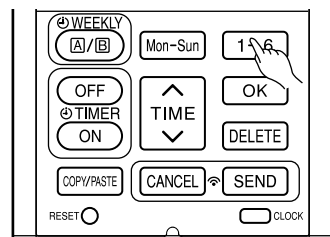

3

3. Premere il pulsante (GIORNO) per selezionare il giorno della settimana da modificare.

4. Premere il pulsante per selezionare il numero di programma. Il numero di programma selezionato lampeggia.

5. Premere il pulsante (ELIMINA). La programmazione del numero di programma selezionato viene eliminata.

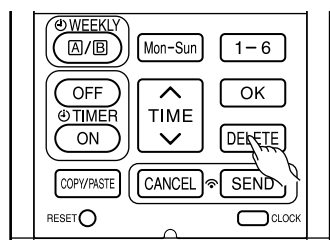

4

6. Dopo l'eliminazione, premere il pulsante (INVIA) puntando il telecomando verso l'unità interna per circa 3 secondi. La spia del timer situata sull'unità interna lampeggia rapidamente.

Dopo il segnale acustico emesso dall'unità interna, la spia del TIMER si accende.

Assicurarsi che la spia del TIMER si accenda.

- I dati di programmazione non vengono modificati se non si preme il pulsante (INVIA).

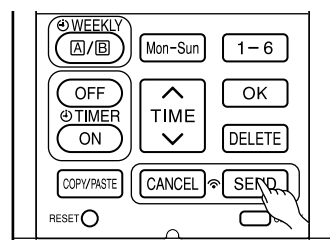

5

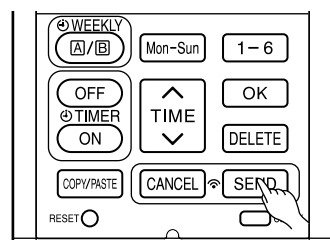

6



MODALITÀ TIMER SETTIMANALE

Fase 3: copiare e annullare la pianificazione della programmazione.

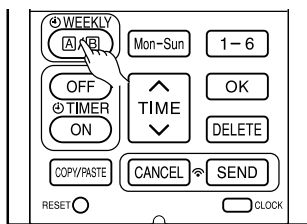

1

[Eliminare la programmazione di un giorno]

1. Premere il pulsante (TIMER SETTIMANALE) per selezionare la modalità A o la modalità B.

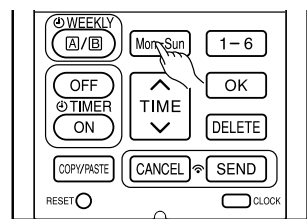

2

2. Premere il pulsante (TIMER SETTIMANALE) per 3 secondi per iniziare a modificare la pianificazione della programmazione.

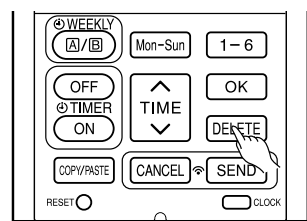

3

3. Premere il pulsante (GIORNO) per selezionare il giorno della settimana da modificare.

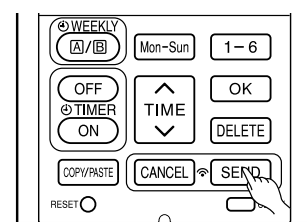

4

4. Premere il pulsante (ELIMINA) per circa 10 secondi. Vengono eliminati i dati di programmazione di tutti i numeri di programma.

- Se si preme il pulsante per un tempo inferiore, vengono eliminati i dati di programmazione di un numero di programma.

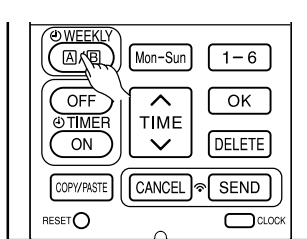

5

5. Dopo l'eliminazione, premere il pulsante (INVIA) puntando il telecomando verso l'unità interna per circa 3 secondi. La spia del timer situata sull'unità interna lampeggia rapidamente.

Dopo il segnale acustico emesso dall'unità interna, la spia del TIMER si accende.

Assicurarsi che la spia del TIMER si accenda.

- I dati di programmazione non vengono modificati se non si preme il pulsante (INVIA).

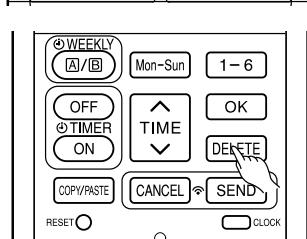

1

[Eliminare la modalità A o la modalità B]

1. Premere il pulsante (TIMER SETTIMANALE) per selezionare la modalità A o la modalità B.

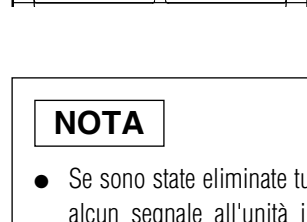

2



2. Puntare il telecomando verso l'unità interna e premere il pulsante (ELIMINA) per circa 10 secondi mentre la modalità A o la modalità B lampeggia.

Dopo il segnale acustico emesso dall'unità interna, le programmazioni per la modalità A o la modalità B scompaiono.

NOTA

- Se sono state eliminate tutte le programmazioni nel telecomando ed è stato premuto il pulsante (INVIA), non viene trasmesso alcun segnale all'unità interna. La spia del TIMER rimane spenta e non viene apportata alcuna modifica alle programmazioni memorizzate nell'unità interna.

FUNZIONE INFORMAZIONI

- Quando si preme il pulsante  (INFORMAZIONI), i dati relativi alla temperatura rilevata attorno al telecomando e al consumo energetico mensile vengono visualizzati sul telecomando.
- Dopo aver sostituito le batterie, puntare il telecomando verso l'unità interna e premere il pulsante  (INFORMAZIONI). Verranno trasmessi i dati relativi al calendario e all'orologio correnti dall'unità interna.
- Per ricevere informazioni dall'unità interna, la distanza tra il telecomando e il ricevitore delle unità interne non deve essere superiore a 2 metri.

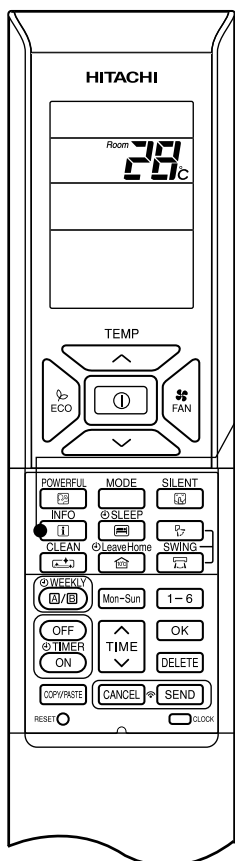

■ Per verificare la temperatura rilevata attorno al telecomando

1

Premere il pulsante  (INFORMAZIONI).

L'indicazione della temperatura viene visualizzata per 10 secondi.

■ Per verificare il consumo energetico mensile

Puntare il telecomando verso il ricevitore dell'unità interna (entro una distanza di 2 metri) e premere il pulsante  (INFORMAZIONI). Attendere 2 secondi per la trasmissione del segnale.

Quando viene visualizzata la temperatura rilevata attorno al telecomando, premere ripetutamente il pulsante  (INFORMAZIONI). Vengono visualizzati i seguenti dati:

consumo energetico del mese corrente per il riscaldamento → consumo energetico del mese precedente per il riscaldamento → consumo energetico del mese corrente per il raffreddamento → consumo energetico del mese precedente per il raffreddamento → temperatura rilevata attorno al telecomando → consumo energetico del mese corrente per il riscaldamento e così via.

- Se l'indicazione non viene visualizzata, avvicinare il telecomando al ricevitore dell'unità interna.
- Il valore indicato deve essere considerato solo come riferimento.



■ È possibile recuperare i dati relativi al calendario e all'orologio correnti dall'unità interna

Puntare il telecomando verso il ricevitore dell'unità interna (entro una distanza di 2 metri) e premere il pulsante  (INFORMAZIONI). Attendere 2 secondi per la trasmissione del segnale.

Dopo aver ricevuto i dati del calendario e dell'orologio correnti, verificarne la correttezza premendo il pulsante  CLOCK (OROLOGIO).

- Se si verifica una mancanza di alimentazione dell'unità interna o il calendario e l'orologio non sono impostati, non è possibile utilizzare la funzione INFORMAZIONI per l'invio e la ricezione dei dati.

NOTA

- In caso di malfunzionamento del condizionatore d'aria, se si preme il pulsante  (INFORMAZIONI), viene visualizzato un codice di errore.
Puntare il telecomando verso il ricevitore dell'unità interna (entro una distanza di 2 metri) e premere il pulsante  (INFORMAZIONI). Attendere 2 secondi per la trasmissione del segnale.
Viene visualizzato un codice di errore.
Contattare il centro di assistenza e comunicare il codice di errore.
- Le informazioni sul consumo energetico mensile non sono disponibili per sei stanze a sistema di tipo multiplo.
- Funzione INFO per verificare il consumo energetico mensile.
Durante l'installazione, in caso di interruzione dell'alimentazione o di impostazione ON/OFF dell'interruttore, assicurarsi di impostare l'orologio e il calendario per ogni unità interna (unità in modalità standby o riavvio automatico), per sistemi singoli o multipli, premendo il pulsante  (AVVIO/ARRESTO).
Se non si compie questa operazione, il consumo energetico mensile non sarà visualizzato sul telecomando.

🔑 BLOCCO MODALITÀ DI FUNZIONAMENTO

È possibile impostare il telecomando per bloccare le modalità di funzionamento RISCALDAMENTO (incluso la funzione VENTOLA), RAFFREDDAMENTO (incluso la funzione VENTOLA) e DEUMIDIFICAZIONE (incluso la funzione VENTOLA).

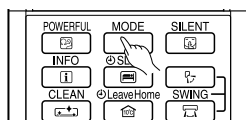
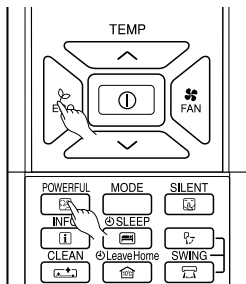

■ Metodo per bloccare la modalità di funzionamento RISCALDAMENTO (incluso la funzione VENTOLA).

Premere contemporaneamente i pulsanti (ECO) e (MÁXIMA POTENCIA) per circa 5 secondi quando il telecomando è in modalità OFF.

I simboli "☀️", "🌀" e "🔑" vengono visualizzati per circa 10 secondi. Successivamente, rimangono visualizzati i simboli "☀️" e "🔑".

In questo modo viene indicato che la modalità di funzionamento RISCALDAMENTO è stata bloccata.

Se si preme il pulsante (MODALITÀ), viene visualizzato il simbolo "☀️" o "🌀".

■ Metodo per sbloccare la modalità di funzionamento RISCALDAMENTO (incluso la funzione VENTOLA).

Premere contemporaneamente i pulsanti (ECO) e (MÁXIMA POTENCIA) per circa 5 secondi quando il telecomando è in modalità OFF.

Tutti i simboli delle modalità di funzionamento vengono visualizzati sul display per circa 10 secondi. Successivamente, viene visualizzato il simbolo della modalità di funzionamento precedente all'annullamento. In questo modo viene indicato che la modalità di funzionamento RISCALDAMENTO è stata sbloccata.

■ Metodo per bloccare le modalità di funzionamento RAFFREDDAMENTO e DEUMIDIFICAZIONE (incluso la funzione VENTOLA).

Premere contemporaneamente i pulsanti (ECO) e (SILENZIOSO) per circa 5 secondi quando il telecomando è in modalità OFF.

I simboli "☀️", "◯", "🌀" e "🔑" vengono visualizzati per circa 10 secondi. Successivamente, rimangono visualizzati i simboli "☀️" e "🔑".

In questo modo viene indicato che le modalità di funzionamento RAFFREDDAMENTO e DEUMIDIFICAZIONE sono state bloccate.

Se si preme il pulsante (MODALITÀ), viene visualizzato il simbolo "☀️", "🌀" o "◯".

■ Metodo per sbloccare le modalità di funzionamento RAFFREDDAMENTO e DEUMIDIFICAZIONE (incluso la funzione VENTOLA).

Premere contemporaneamente i pulsanti (ECO) e (SILENZIOSO) per circa 5 secondi quando il telecomando è in modalità OFF.

Tutti i simboli delle modalità di funzionamento vengono visualizzati sul display per circa 10 secondi. Successivamente, viene visualizzato il simbolo della modalità di funzionamento precedente all'annullamento. In questo modo viene indicato che le modalità di funzionamento RAFFREDDAMENTO e DEUMIDIFICAZIONE sono state sbloccate.

NOTA

- La funzione di blocco della modalità di funzionamento non viene attivata se le programmazioni del TIMER sono attive. È necessario disattivare le programmazioni del TIMER prima di attivare la funzione di blocco della modalità di funzionamento.
- È possibile sbloccare le modalità di funzionamento RISCALDAMENTO, RAFFREDDAMENTO e DEUMIDIFICAZIONE (incluso la funzione VENTOLA) premendo il pulsante (RESET). Tuttavia, se si preme il pulsante (RESET), tutte le informazioni memorizzate nel telecomando andranno perse. Può essere necessario impostare di nuovo le informazioni desiderate.
- Per i sistemi multipli, l'unità e la modalità impostate per bloccare il funzionamento RISCALDAMENTO che vengono attivate per prime hanno la priorità più elevata. Le altre unità selezionate per funzionare in modalità differenti rimangono in STANDBY fino a quando non viene spenta la prima unità o viene selezionata la stessa modalità della prima unità.

MANUTENZIONE

CAUTELA

La pulizia e la manutenzione devono essere eseguite esclusivamente da personale qualificato. Prima di eseguire la pulizia, arrestare il funzionamento e disinserire l'interruttore di accensione.

1. FILTRO ARIA

Pulire il filtro ogni due settimane circa. Ciò consente inoltre di risparmiare energia. Se il filtro è pieno di polvere, il flusso d'aria diminuisce e la capacità di raffreddamento risulta ridotta. Inoltre potrebbe essere generato del rumore. Accertarsi di pulire il filtro attenendosi alla procedura riportata di seguito.

PROCEDURA

1 Aprire delicatamente il pannello anteriore e rimuovere il filtro.

2 Rimuovere la polvere dal filtro dell'aria con un aspirapolvere. Se è presente una quantità eccessiva di polvere, lavare il filtro con un detergente e risciacquarlo abbondantemente. Quindi lasciarlo asciugare all'ombra.



3

- Collocare i filtri con la scritta "FRONT" (DAVANTI) rivolta verso l'alto e fissarli nella posizione originale.
- Dopo avere riagganciato i filtri, premere il pannello anteriore nei tre punti indicati dalle frecce, come illustrato in figura, e chiuderlo.

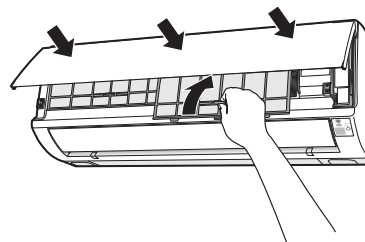
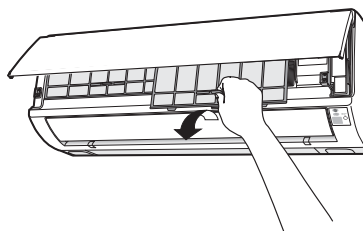
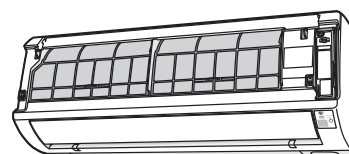

CAUTELA

- Non lavare il filtro con acqua calda a temperatura superiore ai 40°C. Il filtro potrebbe altrimenti deformarsi.
- Quando si lava il filtro, eliminare la maggior parte dell'acqua scuotendolo e quindi lasciare asciugare all'ombra; non esporre il filtro direttamente alla luce solare. Il filtro potrebbe altrimenti deformarsi.
- Non utilizzare l'unità senza filtro, perché potrebbero verificarsi dei guasti.

2. PULIZIA DEL PANNELLO ANTERIORE

- Rimuovere il pannello anteriore e lavarlo con acqua pulita. Utilizzare una spugna morbida per lavare il pannello. Dopo avere utilizzato un detergente neutro, risciacquare bene con acqua pulita.
- Per pulire il pannello anteriore senza rimuoverlo, utilizzare un panno morbido asciutto. Pulire bene anche il telecomando con un panno morbido asciutto.
- Asciugare completamente l'acqua.
Se rimane dell'acqua sugli indicatori o sul ricettore del segnale dell'unità interna, si possono verificare malfunzionamenti.

Metodo di rimozione del pannello anteriore.

Per rimuovere e ricollocare il pannello anteriore, afferrare sempre il pannello con entrambe le mani.

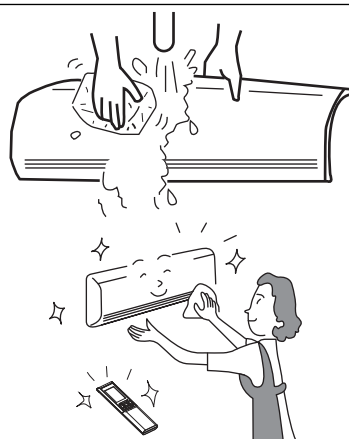

Rimozione del pannello anteriore

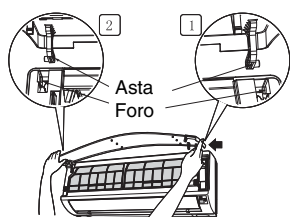

- Dopo avere sollevato completamente il pannello anteriore con entrambe le mani, sganciarlo spingendo il braccio destro all'interno. Quindi richiudere leggermente il pannello anteriore e tirarlo verso di sé.

Ricollocazione del pannello anteriore

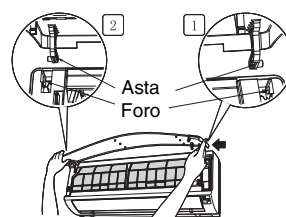



- Collocare le aste dei bracci sinistro e destro negli appositi supporti dell'unità e inserirle saldamente nei fori.

⚠ CAUTELA

- Non gettare o dirigere acqua sul condizionatore durante le operazioni di pulizia; questo potrebbe causare un corto circuito.
- Non utilizzare acqua bollente (sopra i 40°C), benzolo, benzina, acido, solvente o una spazzola poiché essi danneggiano la superficie di plastica e le finiture.



3. MANUTENZIONE ALL'INIZIO DI UN LUNGO PERIODO DI INUTILIZZO

- Attivare l'unità nel modo di funzionamento  (Ventilatore), e la velocità della ventola su HI, per circa mezza giornata in un giorno di bel tempo, quindi asciugare l'intera unità.
- Disinserire l'interruttore di accensione.  disattivare l'interruttore di rete.

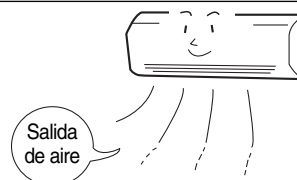

CAPACITÀ

Capacità di riscaldamento

- Questo climatizzatore è dotato della funzione pompa di calore che assorbe il calore esterno e riscalda il locale. Se si riduce la temperatura ambiente, si riduce anche la capacità di riscaldamento. In una condizione simile, l'inverter agisce in modo da aumentare il regime del compressore, per evitare che la capacità di riscaldamento dell'unità diminuisca. Se la capacità di riscaldamento dell'unità è ancora insoddisfacente occorre utilizzare altre fonti di calore.
- Il climatizzatore è progettato per riscaldare un intero locale, quindi può essere necessario un certo periodo di tempo prima che si avverta l'effetto di riscaldamento. Per un preriscaldamento efficiente all'orario desiderato, si raccomanda di utilizzare il timer.

Capacità di raffreddamento e deumidificazione

- Se il calore presente nel locale supera la capacità di raffreddamento dell'unità (ad esempio per la presenza di numerose persone o di altre fonti di calore nel locale), potrebbe non essere possibile raggiungere la temperatura preimpostata.

CAUTELA

Non utilizzare stufe o altri apparecchi ad alta temperatura in prossimità dell'unità per interni.



CONTROLLI PERIODICAMENTE

CONTROLLARE I PUNTI SEGUENTI OGNI SEI MESI OPPURE UNA VOLTA ALL'ANNO. CONTATTARE IL SERVIZIO DI ASSISTENZA IN CASO DI NECESSITÀ.

1		 AVVERTENZA	Verificare che la messa a terra dell'unità sia collegata correttamente. In caso di scollegamento o guasto alla massa sussiste il rischio di danni all'unità e scosse elettriche.
2		 AVVERTENZA	Verificare che il telaio non sia arrugginito oppure che l'unità per esterni non sia inclinata oppure sia diventata instabile. In caso di caduta, sussiste il rischio di lesioni personali.

ASSISTENZA DOPO LA VENDITA E GARANZIA

CONTROLLARE I SEGUENTI PUNTI QUANDO VIENE RICHIESTA L'ASSISTENZA DOPO LA VENDITA

CONDIZIONE	CONTROLLA I PUNTI SEGUENTI
Il telecomando non trasmette alcun segnale. (Il display del telecomando è sfocato o spento.)	<ul style="list-style-type: none"> Le batterie devono essere sostituite? Le batterie sono inserite con le polarità corrette?
Quando il condizionatore non funziona.	<ul style="list-style-type: none"> Il fusibile è intatto? Il voltaggio è estremamente alto o basso? L'interruttore è su "ACCENSIONE"? La spina del cavo di alimentazione è inserita? Si verifica un'interruzione di corrente?
Quando il condizionatore non raffredda o non riscalda bene.	<ul style="list-style-type: none"> Il filtro è otturato dalla polvere? La temperatura impostata è appropriata? I deflettori orizzontali dell'aria sono stati regolati nelle posizioni corrette in base alla modalità di funzionamento selezionata? Le entrate e le uscite dell'aria delle unità per interni ed esterni sono intasate? La velocità della ventola è "BASSA" o "SILENZIOSO"?

■ I seguenti fenomeni non indicano un guasto all'unità.

Durante il riscaldamento, l'indicatore di funzionamento lampeggia ed il flusso d'aria si interrompe.	<All'avviamento> L'unità è pronta per fornire aria calda. Attendere prego. <Durante il funzionamento> L'unità per esterni è in modalità di sbrinamento. Attendere prego.
Sibili o rumori anomali	Rumore di flusso del refrigerante nella tubazione o nella valvola generato quando viene regolato il flusso.
Cigolio	Rumore generato quando l'unità si espande o contrae a causa delle variazioni di temperatura.
Fruscio	Rumore generato quando la velocità della ventola dell'unità per interni cambia, ad es. all'avviamento.
Rumore di "clic"	Rumore della valvola motorizzata all'avviamento dell'unità.

Rumore sordo	Rumore della ventola che aspira l'aria presente nel flessibile di scarico e scarica l'acqua deumidificata (accumulata nel serbatoio dell'acqua condensata). Per informazioni, rivolgersi al servizio di assistenza.
Rumore durante il cambio della modalità di funzionamento	Rumore dovuto alle variazioni di potenza in base alle variazioni di temperatura nel locale.
Emissione di vapore	Il vapore si forma quando l'aria nel locale viene repentinamente raffreddata dall'aria condizionata.
Vapore emesso dall'unità per esterni	L'acqua generata durante la sbrinatoria evapora e si forma il vapore.
Odori	Gli odori e le particelle di fumo, alimenti, cosmetici ecc. presenti nel locale vengono aspirati e reintrodotti nel locale.
L'unità per esterni rimane in funzione anche quando viene spenta.	La sbrinatoria è in corso (quando il funzionamento in modalità di riscaldamento viene interrotto, il microcomputer controlla se è presente del ghiaccio nell'unità esterna e, se necessario, indica all'unità di eseguire la sbrinatoria automatica).
La spia FUNZIONAMENTO lampeggia.	Mostra il preriscaldamento o la sbrinatoria in corso. Poiché il circuito protettivo o il sensore di preriscaldamento continuano a funzionare quando l'unità viene spenta e riavviata durante il preriscaldamento, oppure quando l'unità commuta dal raffreddamento al riscaldamento, la spia continua a lampeggiare.
Non raggiunge l'impostazione della temperatura.	La temperatura effettiva della stanza potrebbe essere leggermente diversa dalla temperatura impostata sul telecomando, a seconda del numero di persone presenti nella stanza e delle condizioni interne ed esterne.

- Se l'unità non funziona correttamente dopo aver eseguito i controlli sopra descritti, spegnere l'interruttore di circuito e contattare immediatamente l'agente di zona.

Contattare immediatamente il servizio di assistenza se si verifica uno dei seguenti fenomeni:

- L'interruttore di rete si disinserisce oppure il fusibile salta frequentemente.
- L'interruttore di rete non funziona regolarmente.
- Sono penetrati accidentalmente acqua o corpi estranei nell'unità.
- Il cavo di alimentazione si surriscalda eccessivamente oppure il relativo isolamento è usurato.
- La spia TIMER sul display dell'unità per interni lampeggia.



(Poiché la natura del guasto può essere identificata dal tipo di lampeggio, controllare il tipo di lampeggio prima di disinserire l'interruttore di rete.)

Note



- Durante il funzionamento silenzioso/riposo oppure quando si interrompe il funzionamento si possono a volte riscontrare i fenomeni indicati di seguito: ma non sono comunque segni di funzionamento anormale.
 - (1) Un leggero rumore prodotto dal flusso del liquido refrigerante all'interno del ciclo.
 - (2) Un leggero rumore di sfregamento prodotto dal contenitore della ventola che viene raffreddato e quindi gradualmente riscaldato quando il funzionamento si interrompe.
- Il condizionato d'aria potrebbe essere fonte di odori in quanto vari odori, prodotti da fumo, cibi, cosmetici e così via, possono aderire ad esso. Pulire perciò il filtro dell'aria e l'evaporatore di quando in quando per eliminare tali odori.

- Se dopo aver svolto le sopra indicate ispezioni il condizionatore d'aria non dovesse funzionare, contattare immediatamente il servizio di assistenza. Comunicare al servizio di assistenza il numero del modello dell'unità, il numero di fabbricazione, la data di installazione. Informarlo anche del tipo di guasto.

Nota bene:

Quando si accende l'apparecchio, in particolare a luci basse, si possono avere variazioni della luminosità dell'illuminazione. Ciò è normale.
Le condizioni per l'uso poste dall'ENEL o altro ente preposto devono venire scrupolosamente osservate.

HITACHI

Inspire the Next

APARATO DE AIRE ACONDICIONADO DE TIPO PARTIDO

UNIDAD INTERIOR



MODELO

RAK-18QXB

RAK-25RXB

RAK-35RXB

RAK-50RXB

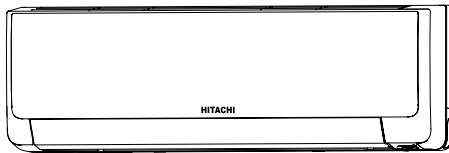

RAR-6N1

RAK-18QXB
RAK-25RXB
RAK-35RXB
RAK-50RXB



ESPAÑOL

Manual de instrucciones



Página 41~50

Para obtener un rendimiento óptimo y asegurarse muchos años de uso sin problemas, lea detenidamente este manual de instrucciones.

Este aparato de aire acondicionado está diseñado solo para uso doméstico.
No lo utilice para conservar alimentos, animales, plantas, máquinas de precisión, obras de arte, medicinas o productos similares.





PRECAUCIONES DE SEGURIDAD

- Para un uso correcto de la unidad, lea detenidamente las "Precauciones de seguridad" atentamente antes de utilizarla.
- Preste especial atención a los signos de "⚠ **Advertencia**" y "⚠ **Precaución**". La sección "Advertencia" contiene instrucciones que, de no seguirse al pie de la letra, pueden provocar la muerte o lesiones graves. La sección "Precaución" contiene instrucciones cuyo incumplimiento puede tener graves consecuencias. Respete estrictamente todas las instrucciones para garantizar la seguridad.
- Los símbolos tienen los siguientes significados. (A continuación se especifican ejemplos de símbolos.)

 Asegúrese de conectar la línea a tierra.	 El signo de la figura indica prohibición.
 Indica las instrucciones que deben seguirse.	

- Después de leerlo, guarde este manual para referencias futuras.





PRECAUCIONES DURANTE LA INSTALACIÓN

⚠ ADVERTENCIA	<ul style="list-style-type: none"> • No vuelva a montar la unidad. Pueden producirse fugas de agua, averías, cortocircuitos o incendios si vuelve a montarla usted mismo/a. 	 PROHIBICIÓN
	<ul style="list-style-type: none"> • Confíe la instalación de la unidad a su agente de ventas o a un técnico cualificado. Pueden producirse fugas de agua, cortocircuitos o incendios si instala la unidad usted mismo. 	
	<ul style="list-style-type: none"> • Use la línea de tierra. No instale el cable de tierra en las proximidades de tuberías de gas o de agua, de un pararrayos ni tampoco del cableado a tierra del teléfono. Una instalación incorrecta de la línea de tierra puede provocar una descarga eléctrica o un incendio. 	 CONECTE LA LÍNEA DE TIERRA
	<ul style="list-style-type: none"> • Asegúrese de utilizar el conjunto de tuberías especificado para R410A. De lo contrario, pueden producirse averías o roturas en las tuberías de cobre. 	
⚠ PRECAUCIÓN	<ul style="list-style-type: none"> • En función de la ubicación de montaje de la unidad, debe instalarse un interruptor. Sin un interruptor, existe peligro de descarga eléctrica. 	
	<ul style="list-style-type: none"> • No instale la unidad en las proximidades de un lugar en el que haya gas inflamable. La unidad exterior puede incendiarse si hay fugas de gas inflamable en el entorno. 	 PROHIBICIÓN
	<ul style="list-style-type: none"> • Asegúrese de que el agua circule sin obstáculos cuando instale la manguera de desagüe. 	
	<ul style="list-style-type: none"> • Asegúrese de utilizar una fuente de alimentación monofásica de 220 V-240 V. El uso de otras fuentes de alimentación puede provocar que los componentes eléctricos se recalienten y causen un incendio. 	 PROHIBICIÓN





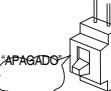















PRECAUCIONES DURANTE EL DESPLAZAMIENTO O EL MANTENIMIENTO

⚠ ADVERTENCIA	<ul style="list-style-type: none"> • Si se produce alguna situación anómala (por ejemplo, olor a quemado), deje de utilizar la unidad y desconecte el disyuntor. Póngase en contacto con su agente. Si continúa utilizando la unidad en una situación anómala, pueden producirse averías, cortocircuitos o incendios. 	 'APAGADO'
	<ul style="list-style-type: none"> • Póngase en contacto con su agente para las tareas de mantenimiento. Un mantenimiento incorrecto realizado por usted mismo/a puede provocar descargas eléctricas e incendios. 	
	<ul style="list-style-type: none"> • Póngase en contacto con su agente si necesita retirar y volver a instalar la unidad. Puede producirse una descarga eléctrica o un incendio si retira y vuelve a instalar la unidad usted mismo/a de forma incorrecta. 	

PRECAUCIONES DURANTE EL USO

⚠ ADVERTENCIA	<ul style="list-style-type: none"> • Evite un período prolongado de flujo de aire directo para proteger su salud. 	 PROHIBICIÓN
	 PROHIBICIÓN <ul style="list-style-type: none"> • No coloque objetos como varillas finas en el panel del ventilador y en el lado de aspiración, porque el interior del ventilador de alta velocidad puede provocar una situación de peligro. 	
	<ul style="list-style-type: none"> • No use ningún conductor como hilo fusible, ya que podría provocar un accidente de fatales consecuencias. 	 PROHIBICIÓN
	 'APAGADO' <ul style="list-style-type: none"> • Durante una tormenta, desconecte la parte superior del enchufe y apague el interruptor. 	
	<ul style="list-style-type: none"> • No debe haber botes de aerosol y otros envases inflamables en un radio de 1 metro de las salidas de aire de las unidades interior y exterior. La presión interna del envase de aerosol podría aumentar como consecuencia del aire caliente, provocando un reventón. 	 PROHIBICIÓN

PRECAUTIONS DURING OPERATION

	<ul style="list-style-type: none"> El producto debe utilizarse de acuerdo con la especificación del fabricante y no se le dará ningún otro uso. 	 PROHIBICIÓN
	<ul style="list-style-type: none"> No intente utilizar la unidad con las manos húmedas, ya que podría sufrir un accidente mortal. 	 NO MOJAR
	<ul style="list-style-type: none"> Cuando utilice la unidad con equipos térmicos, ventile regularmente la estancia para evitar la insuficiencia de oxígeno. 	  OBSERVE Estrictamente las precauciones
	<ul style="list-style-type: none"> No dirija el aire frío que sale del panel del aparato de aire acondicionado directamente hacia aparatos de calefacción domésticos, ya que podría afectar a su rendimiento (por ejemplo una tetera eléctrica, un horno, etc.). 	 PROHIBICIÓN
	<ul style="list-style-type: none"> Asegúrese de que el marco de montaje exterior esté siempre estable, firme y sin defectos. En caso contrario, la unidad exterior puede desplomarse, con el consiguiente peligro. 	 PROHIBICIÓN
	<ul style="list-style-type: none"> No lave la unidad con agua ni coloque ningún recipiente de agua, como un florero, en la unidad interior. Pueden producirse fugas eléctricas y causar una descarga eléctrica. 	 PROHIBICIÓN
	<ul style="list-style-type: none"> No coloque plantas directamente debajo de la corriente de aire, ya que es nocivo para ellas. 	 PROHIBICIÓN
	<ul style="list-style-type: none"> Asegúrese de detener el funcionamiento utilizando el mando a distancia y apagar el interruptor durante la limpieza, ya que el ventilador de alta velocidad dentro de la unidad puede causar peligro. 	  "APAGADO"
 PRECAUCIÓN	<ul style="list-style-type: none"> Desconecte el interruptor si no tiene previsto utilizar la unidad durante un período prolongado. 	  "APAGADO"
	<ul style="list-style-type: none"> No se suba a la unidad exterior ni coloque objetos sobre la misma. 	 PROHIBICIÓN
	<ul style="list-style-type: none"> Cuando utilice la unidad con la puerta y las ventanas abiertas (la humedad de la estancia siempre es superior al 80%), y con el deflector de aire orientado hacia abajo o moviéndose automáticamente durante un largo período de tiempo, se condensará agua en el deflector de aire y goteará ocasionalmente. Sus muebles pueden mojarse. Por lo tanto, no utilice el aparato en estas condiciones durante un periodo prolongado. 	 PROHIBICIÓN
	<ul style="list-style-type: none"> Si el calor de la estancia es superior a la capacidad de refrigeración o calefacción de la unidad (por ejemplo: entran más personas en la estancia, uso de equipos de calefacción etc.), no se podrá alcanzar la temperatura preestablecida de la estancia. 	 PROHIBICIÓN
	<ul style="list-style-type: none"> La limpieza de la unidad interior debe ser realizada por personal autorizado. Consulte a su agente de ventas. El uso de un detergente comercial o productos similares puede dañar las partes plásticas o atascar la tubería de desagüe, haciendo que el agua gotee con el consiguiente riesgo de provocar una descarga eléctrica. 	 PROHIBICIÓN
	<ul style="list-style-type: none"> No toque la salida de aire, la superficie inferior de aluminio ni la aleta de aluminio de la unidad exterior. Podría lesionarse. 	  NO TOCAR
	<ul style="list-style-type: none"> No toque el tubo de refrigerante y la válvula de conexión. Puede sufrir quemaduras. 	  NO TOCAR
	<ul style="list-style-type: none"> Este aparato no debe ser utilizado por niños o personas con capacidades físicas, sensoriales o mentales reducidas o con falta de experiencia y conocimiento, a menos que estén debidamente supervisados o instruidos. Debe supervisarse a los niños para que no jueguen con el aparato. 	

MARGEN DE FUNCIONAMIENTO

Modo de funcionamiento	Refrigeración/Deshumidificación	Calefacción
Temperatura exterior	De -10 a 43 °C	De -15 a 21 °C

NOMBRES Y FUNCIONES DE CADA PIEZA

UNIDAD INTERIOR

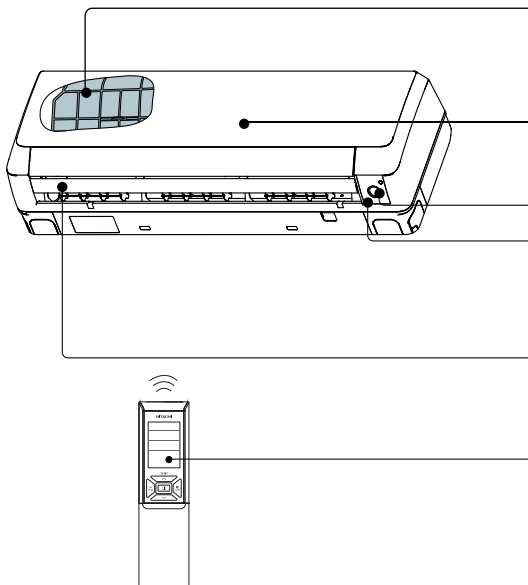

Filtro de aire

Para evitar que entre polvo en la unidad interior.
(Consulte la página 46)

Panel frontal

(Consulte la página 47)

Sensor ECO

Indicadores de la unidad interior

Indicador luminoso que muestra las condiciones de funcionamiento. (Consulte la página 45)

Deflector horizontal Deflector vertical (Salida de aire)

Mando a distancia

Envía la señal de funcionamiento a la unidad interior. Permite utilizar toda la unidad.

NOMBRE DEL MODELO Y DIMENSIONES

MODELO	ANCHURA (mm)	ALTURA (mm)	FONDO (mm)
RAK-18QXB,RAK-25RXB,RAK-35RXB,RAK-50RXB	900	295	210

NOTA PARA MULTISISTEMAS

Se pueden conectar varias unidades interiores a una unidad exterior.
Puede optar por utilizar solo una unidad o varias, según sus necesidades.

Combinación de operaciones:

Cuando se seleccione el modo de funcionamiento:

- No puede utilizar las unidades interiores en las siguientes combinaciones.

Una unidad	Otra unidad
Calefacción	Refrigeración
	Deshumidificación
	Ventilador

- La unidad interior que se haya encendido primero sigue funcionando. Las demás unidades interiores que se encienden más tarde entran en modo de espera y el indicador de funcionamiento se enciende.

- Para utilizar las unidades interiores que se han encendido posteriormente, ajústelas en el mismo modo de funcionamiento que la unidad interior que se encendió en primer lugar.

Durante el funcionamiento automático

- Cuando se seleccione automáticamente la operación de calefacción para la primera unidad interior, la siguiente unidad interior se empezará a calentar. Asimismo, si se selecciona automáticamente la refrigeración o la deshumidificación para la primera unidad interior, la siguiente unidad interior también empezará a enfriar o deshumidificar.

Ajuste del número de unidades interiores:

Reduzca el número de unidades interiores que se van a utilizar, especialmente cuando haga mucho calor o mucho frío o cuando desee alcanzar rápidamente la temperatura preestablecida.

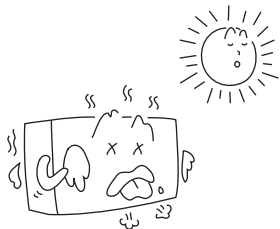

Unidades interiores detenidas:

Cuando una unidad interior se utiliza en el modo de refrigeración, calefacción o deshumidificación en una habitación, se puede oír el sonido de flujo del refrigerante de una unidad interior detenida o bien la unidad interior detenida puede calentarse. Esto se debe a que la unidad interior devuelve refrigerante a la unidad exterior para estar preparada para su uso.

NOMBRES Y FUNCIONES DE CADA COMPONENTE

INDICADORES DE LA UNIDAD INTERIOR

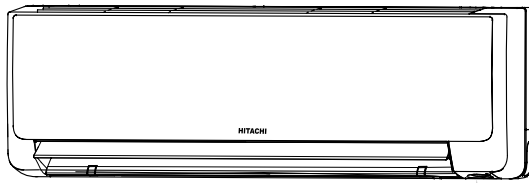

INDICADOR LUMINOSO DEL PROGRAMADOR (Naranja)

Este piloto se enciende cuando el programador está activado.

INDICADOR LUMINOSO DE FUNCIONAMIENTO (Amarillo)

Este piloto se enciende durante el funcionamiento de la unidad. El indicador luminoso de funcionamiento parpadea en los siguientes casos, durante la función de calefacción.

- (1) **Mientras se precalienta**
Durante unos 2-3 minutos después de ponerse en marcha.
- (2) **Durante el proceso de desescarche**
El desescarche se realizará aproximadamente cada hora durante 5-10 minutos, y siempre que se forme escarcha en el intercambiador de calor de la unidad exterior.

Indicador luminoso de Sensor ECO (Verde)

Temporary Switch

⚠ PREAUCIÓN

Desconecte el interruptor si la unidad no va a utilizarse durante un período prolongado.

INTERRUPTOR TEMPORAL

Utilice este interruptor para poner en marcha y detener el aparato cuando el mando a distancia no funcione.

- Al pulsar el interruptor temporal, el funcionamiento tendrá lugar en modo automático.
- Cuando el aparato funcione usando el interruptor temporal tras apagarlo y encenderlo de nuevo, lo hará en modo automático.

☆ Si la alimentación permanece encendida y la unidad no se usa, el circuito de control consumirá un poco de energía. Para ahorrar energía, desconecte el interruptor de alimentación (o el enchufe, cuando la unidad interior se alimenta de la exterior).

■ Cómo incorporar el filtro-malla de aire Wasabi-Nano Titanio (no de serie) al marco del filtro.

- Coloque la rejilla del filtro-malla de aire Wasabi-Nano Titanio en la carcasa C presionando suavemente ambos lados a la vez dejando e presionar una vez que se ha insertado en el marco.
- La capacidad de refrigeración se debilita ligeramente y la velocidad de refrigeración se ralentiza cuando se usa la el filtro-malla de aire Wasabi-Nano Titanio.
- El filtro-malla de aire Wasabi-Nano Titanio es lavable y reutilizable hasta 20 veces, usando una aspiradora o enjuagándolas con agua del grifo. Cuando desee comprar uno nuevo, favor pregunte a su agente de ventas. Hay otros filtros de aire y filtros desodorizantes opcionales.

Filtro-malla de aire Wasabi-Nano Titanio

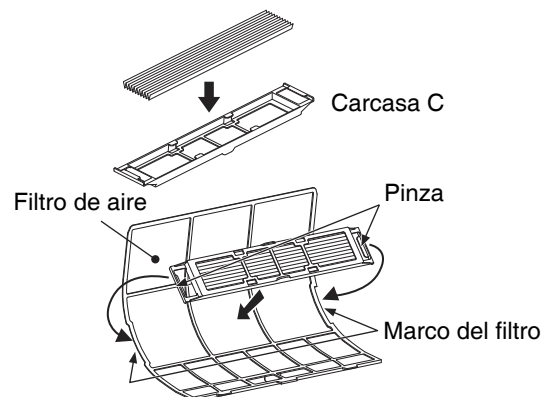

PREPARATIVOS ANTES DEL FUNCIONAMIENTO

■ Para instalar las pilas

1. Desplace la cubierta para extraerla.
2. Instale dos pilas secas AAA.LR03 (alcalinas).
La dirección de las pilas debe coincidir con las marcas de la carcasa.
3. Vuelva a colocar la cubierta en su posición original.

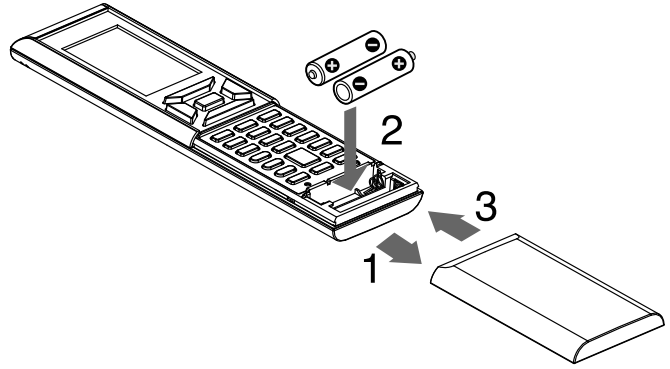

■ Para instalar el soporte del mando a distancia en la pared

1. Elija un lugar desde el cual las señales puedan llegar a la unidad.
2. Instale el soporte del mando a distancia en una pared, una columna o ubicación similar utilizando los tornillos suministrados.
3. Coloque el mando a distancia en su soporte.

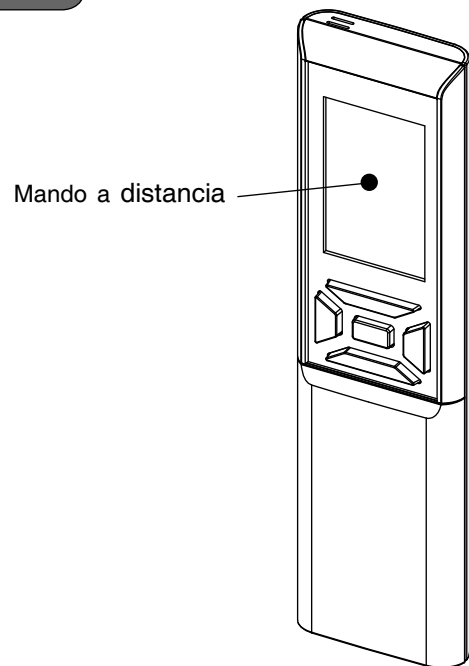

NOTA

Notas acerca de las pilas

- Al cambiar las pilas, utilice otras del mismo tipo y sustituya siempre las dos pilas usadas al mismo tiempo.
- Si el sistema no va a utilizarse durante un período prolongado, retire las pilas.
- Las pilas tiene una duración de aproximadamente 1 año. Sin embargo, si en el curso de un año la pantalla del mando a distancia empieza a atenuarse y se degrada la recepción, sustituya ambas pilas por otras AAA.LR03 nuevas (alcalinas).
- Las pilas adjuntas se incluyen para el uso inicial del sistema. La vida útil de las pilas puede ser corta, en función de la fecha de fabricación su aire acondicionado.

Notas acerca del mando a distancia

- Nunca exponga el mando a distancia a la luz solar directa.
- El polvo afecta a la sensibilidad del transmisor y del receptor de señales. Límpielo con un paño suave.
- La comunicación de señales puede quedar desactivada si en la estancia hay alguna lámpara fluorescente con arranque eléctrico (por ejemplo, las que tienen variador). En tal caso, consulte en la tienda.
- Si las señales del mando a distancia accionan otro dispositivo, mueva este dispositivo a otro lugar o consulte al servicio técnico.
- Cuando no lo esté utilizando, cierre la cubierta deslizante del mando a distancia para evitar que se estropee.

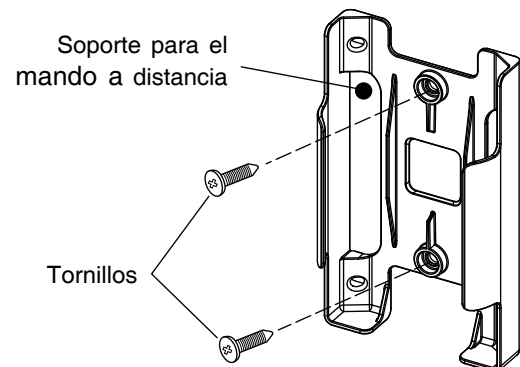

PREPARATIVOS ANTES DEL FUNCIONAMIENTO

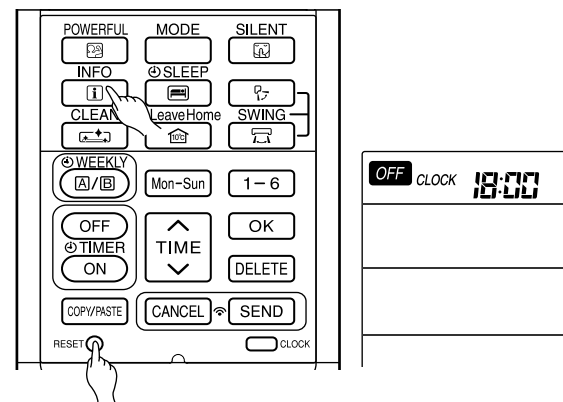
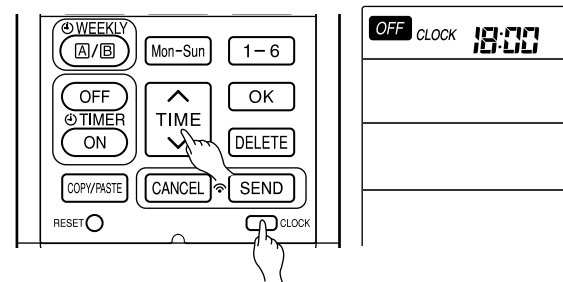
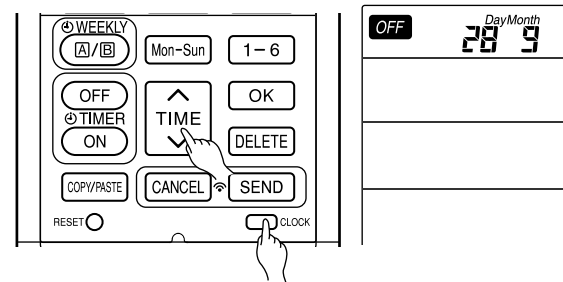
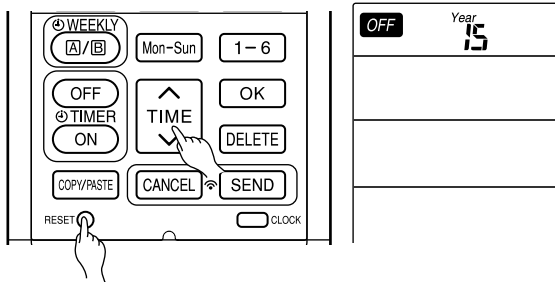

■ Para ajustar el calendario y el reloj

1. La primera vez que efectúe el ajuste, pulse la tecla **RESET** (RESTABLECER). De este modo parpadeará el texto "Año".
2. Para especificar el año en curso, pulse la tecla **TIME** (HORA).
3. Pulse la tecla **CLOCK** (RELOJ). A continuación parpadearán los textos "Día" y "Mes".
4. Pulse la tecla **TIME** (HORA) para ajustar el día y el mes.
5. Pulse la tecla **CLOCK** (RELOJ). A continuación parpadeará el texto "RELOJ".
6. Pulse la tecla **TIME** (HORA) para ajustar la hora actual en el reloj.
7. Pulse la tecla **CLOCK** (RELOJ).

De este modo habrán quedado configurados el calendario y el reloj.

Para modificar el calendario y el reloj, pulse la tecla **CLOCK** (RELOJ). A continuación, siga los pasos del 1 al 7.

El calendario y el reloj deben volver a ajustarse tras cambiar las pilas.

Tras cambiar las pilas,

1. Pulse la tecla **RESET** (RESTABLECER).
2. Apunte con el mando a la unidad interior y, a continuación, pulse la tecla **INFO** (INFO).
3. De este modo se transmitirán los datos del calendario y del reloj de la unidad interior.

- Los datos del calendario y el reloj no se transmitirán desde la unidad interior en las siguientes situaciones:
 - En caso de interrupción del fluido eléctrico.
 - Si el usuario sitúa el interruptor en la posición OFF (la unidad no está en modo ESPERA).

NOTA

Nota acerca del ajuste del calendario y el reloj.

- Si el calendario y el reloj no están ajustados, no será posible ajustar el programador de encendido, el programador de apagado y el programador semanal.
- Si el calendario y el reloj no están correctamente ajustados, el programador de encendido, el programador de apagado y el programador semanal no funcionarán correctamente.
- Cuando los programadores de encendido, de apagado y semanal están programados, no será posible cambiar el calendario ni el reloj. Si fuese necesario cambiar el calendario y el reloj, deberá cancelar la programación de los programadores de encendido, de apagado y semanal.

NOMBRES Y FUNCIONES DEL MANDO A DISTANCIA

MANDO A DISTANCIA

- Controla el funcionamiento de la unidad interior. El alcance del mando es de unos 7 metros. Si la iluminación interior se controla electrónicamente, el alcance del mando a distancia puede ser inferior. Esta unidad se puede fijar a una pared mediante el soporte suministrado. Antes de instalarla, asegúrese de que la unidad interior se pueda controlar desde el mando a distancia.
- Trate el mando a distancia con cuidado. Si se cae o se moja podrá verse afectada su capacidad de transmitir señales.
- Tras insertar pilas nuevas en el mando a distancia, la unidad requerirá unos 10 segundos para responder a los comandos y funcionar.
- En estado OFF, si el mando a distancia no se utiliza durante unos 3 minutos (lo cual aparecerá indicado como **OFF**), la pantalla de LCD se apagará.
- Durante el ajuste del reloj, la pantalla de LCD se apagará transcurridos unos 10 minutos de inactividad del mando a distancia.
- Al pulsar cualquier botón, la pantalla de LCD se encenderá.
- La pantalla de LCD no se apagará durante el ajuste de PROGRAMADOR.

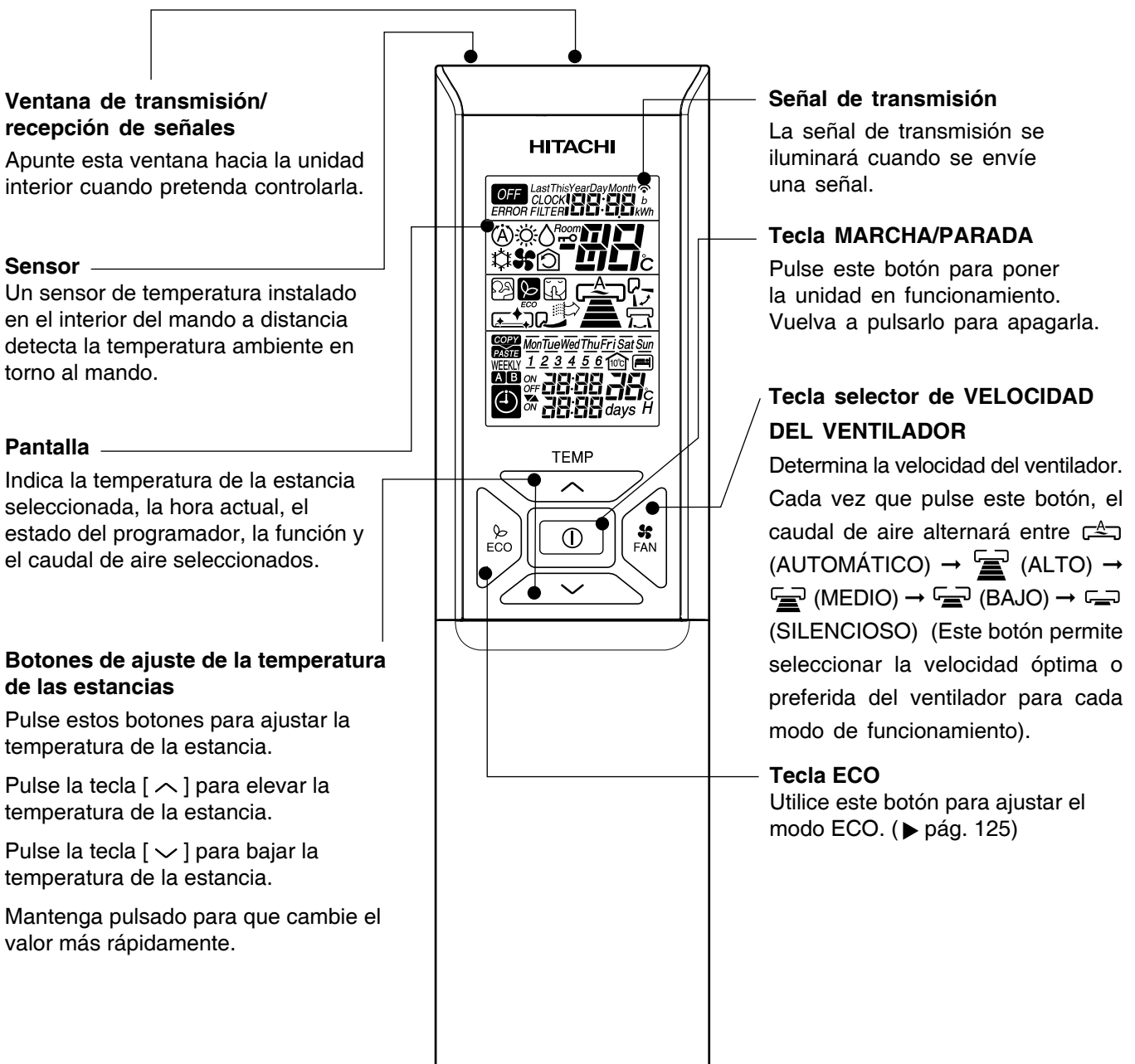

NOMBRES Y FUNCIONES DEL MANDO A DISTANCIA

Tecla MÁXIMA POTENCIA
 Utilice este botón para ajustar el modo MÁXIMA POTENCIA. (► pág. 123)

Tecla INFORMACIÓN
 (► pág. 138)

Tecla AUTOLIMPIEZA
 (► pág. 128)

Tecla FUERA DE CASA
 (► pág. 127)

Tecla del PROGRAMADOR MODO NOCHE (ECO)
 Utilice este botón para ajustar el programador de MODO NOCHE ECO. (► pág. 130)

Tecla de selección del PROGRAMADOR ENCENDIDO/APAGADO
 (► pág. 129)

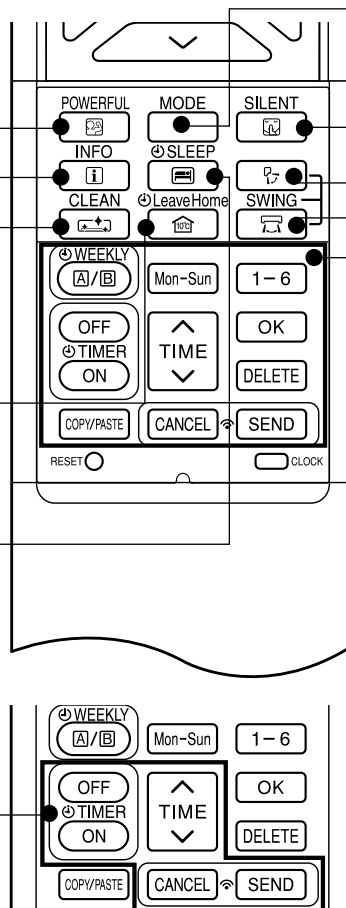

Tecla de selección de MODO
 Utilice este botón para seleccionar el modo de funcionamiento. Cada vez que lo pulse, el modo cambiará siguiendo la secuencia
 (A) (AUTOMÁTICO) →
 ☀ (CALEFACCIÓN) →
 💧 (DESHUMIDIFICACIÓN) →
 ❄ (REFRIGERACIÓN) y →
 🌀 (VENTILADOR).

Tecla SILENCIOSO
 Utilice este botón para seleccionar el modo SILENCIOSO. (► pág. 124)

Tecla OSCILACIÓN AUTOMÁTICA (Vertical)
 Controla el ángulo del deflector de aire horizontal. (► pág. 122)

Tecla OSCILACIÓN AUTOMÁTICA (Horizontal)
 Controla el ángulo del deflector de aire vertical. (► pág. 122)

Tecla de selección del PROGRAMADOR SEMANAL
 (► pág. 132)

MODE	SELECTOR DE MODO
(A)	AUTOMÁTICO
☀	CALEFACCIÓN
💧	DESHUMIDIFICACIÓN
❄	REFRIGERACIÓN
🌀	VENTILADOR
(A)	VELOCIDAD DEL VENTILADOR
(A)	AUTOMÁTICO
(A)	SILENCIOSO
(A)	BAJO
(A)	MEDIO
(A)	ALTO
①	ENCENDIDO/APAGADO
ECO	ECO

🌀	VENTILADOR
🔥	MÁXIMA POTENCIA
🔇	SILENCIOSO
i	INFO
🌙	PROGRAMADOR MODO NOCHE
↕	OSCILACIÓN AUTOMÁTICA (Vertical)
↔	OSCILACIÓN AUTOMÁTICA (Horizontal)
🏠	FUERA DE CASA
🧼	LIMPIAR
Mon-Sun	DÍA
1-6	Nº PROGRAMA

OFF	PROGRAMADOR ENCENDIDO/APAGADO
⌚	PROGRAMADOR ENCENDIDO/APAGADO
⬆	HORA
⬇	HORA
OK	ACEPTAR
DELETE	BORRAR
COPY/PASTE	COPIAR/PEGAR
CANCEL	CANCELAR
SEND	ENVIAR
🕒	RELOJ

Precauciones de uso

- No coloque el mando a distancia en los siguientes lugares:
 - Bajo la luz solar directa.
 - En las proximidades de una estufa o calefactor.
- Trate el mando a distancia con cuidado. No lo deje caer al suelo y protéjalo del agua.
- Cuando la unidad exterior se detenga, no se volverá a poner en marcha hasta pasados 3 minutos (a menos que la apague y encienda mediante la tecla de alimentación o desenchufe el cable de alimentación y lo vuelva a enchufar).
 Esto tiene por objeto proteger el dispositivo y no supone una avería.
- Si pulsa el selector de MODO durante el funcionamiento, el dispositivo puede detenerse durante unos 3 minutos para su protección.

FUNCIONES DIVERSAS

Control de reinicio automático

- Si se produce un fallo de alimentación eléctrica, el funcionamiento se reanudará automáticamente al reanudarse el suministro, en el modo de funcionamiento y la dirección de flujo de aire anteriores.
(Siempre y cuando no se haya detenido el funcionamiento mediante el mando a distancia.)
- Si no tiene previsto continuar utilizando el aparato al reanudarse el suministro eléctrico, desconecte la fuente de alimentación. Al activar el interruptor, el funcionamiento se restablecerá automáticamente al reanudarse el suministro, en el modo de funcionamiento y la dirección de flujo de aire anteriores.

Nota: 1. Si no necesita el Control de reinicio automático, consulte con su servicio técnico.

2. El Control de reinicio automático no estará disponible cuando estén programados el Programador o el Programador de MODO NOCHE.

FUNCIONAMIENTO AUTOMÁTICO

El dispositivo determinará automáticamente el modo de funcionamiento, CALEFACCIÓN o REFRIGERACIÓN, en función de la temperatura actual de la estancia. El modo de funcionamiento seleccionado cambiará cuando varíe la temperatura de la estancia. No obstante, el modo de funcionamiento no cambiará al conectar la unidad interior a una exterior de tipo múltiple.

1

Pulse la tecla de selección de MODO para que la pantalla muestre el modo de funcionamiento **(A)** (AUTOMÁTICO).

- Si se ha seleccionado AUTOMÁTICO, el dispositivo determinará automáticamente el modo de funcionamiento, CALEFACCIÓN O REFRIGERACIÓN, en función de la temperatura actual de la estancia. No obstante, el modo de funcionamiento no cambiará al conectar la unidad interior a una exterior de tipo múltiple.
- Si el modo seleccionado automáticamente por la unidad no es de su agrado, cámbielo manualmente (CALEFACCIÓN, DESHUMIDIFICACIÓN, REFRIGERACIÓN o VENTILADOR).

2

Seleccione la VELOCIDAD DEL VENTILADOR que desee con la tecla **FAN** (VELOCIDAD DEL VENTILADOR) (la pantalla indica su selección).

→ (AUTOMÁTICO) → (ALTO) → (MEDIO) → (BAJO) → (SILENCIOSO)

3

Seleccione la temperatura que desee en la estancia con la tecla de TEMPERATURA (la pantalla indica su selección).
El ajuste de temperatura y la temperatura real de la estancia pueden variar en función de las condiciones.
El intervalo de temperaturas se puede establecer entre 16 °C y 32 °C.

MARCHA PARADA

Pulse la tecla **(I)** (MARCHA/PARADA).
El funcionamiento comienza con un pitido.
Vuelva a pulsar la tecla para detener el funcionamiento.

- Como los ajustes se guardan en la memoria del mando a distancia, la siguiente vez solamente tendrá que pulsar la tecla **(I)** (MARCHA/PARADA).

Pulse la tecla **FAN** (VELOCIDAD DEL VENTILADOR) para seleccionar AUTOMÁTICO, ALTO, MEDIO, BAJO o SILENCIOSO.

FUNCIONAMIENTO DE LA CALEFACCIÓN

- Utilice el dispositivo como calefactor cuando la temperatura exterior se sitúe por debajo de 21 °C. Si la temperatura es más alta (superior de 21 °C), la calefacción no funcionará para proteger al dispositivo.
- Para mantener la fiabilidad del dispositivo, no lo utilice si la temperatura exterior es inferior a los -15 °C.

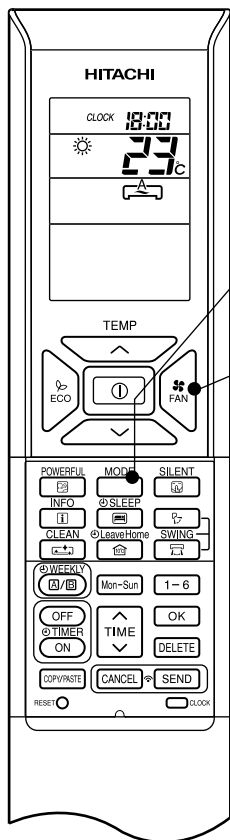

1

Pulse la tecla de selección de MODO para que la pantalla indique ☀ (CALEFACCIÓN).

2

Seleciones la velocidad del ventilador que desee con la tecla (VELOCIDAD DEL VENTILADOR) (la pantalla indica su selección).

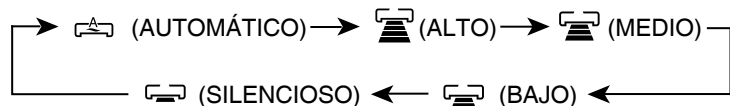

3

Selecione la temperatura que desee en la estancia con la tecla de TEMPERATURA (la pantalla indica su selección).

El ajuste de temperatura y la temperatura real de la estancia pueden variar en función de las condiciones.

El intervalo de temperaturas se puede establecer entre 16 °C y 32 °C.

MARCHA PARADA

Pulse la tecla (MARCHA/PARADA). El funcionamiento de la calefacción comienza con un pitido. Vuelva a pulsar la tecla para detener el funcionamiento.

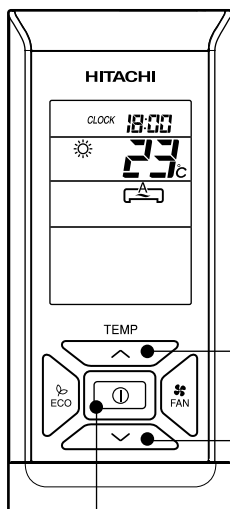

- Como los ajustes se guardan en la memoria del mando a distancia, la siguiente vez solamente tendrá que pulsar la tecla (MARCHA/PARADA).
- Durante el funcionamiento del ventilador en AUTOMÁTICO, la velocidad del ventilador cambiará tal y como se indica a continuación:
 - Si la diferencia entre la temperatura de la estancia y la temperatura programada es grande, el ventilador empezará a funcionar a velocidad ALTO.
 - Una vez que la estancia alcance la temperatura preestablecida, el ventilador pasará a una velocidad inferior para obtener una temperatura óptima para una calefacción natural y saludable.

Desescarche

El desescarche se realizará, aproximadamente cada hora cuando se forme escarcha en el intercambiador de calor, durante unos 5 ó 10 minutos.

Durante la operación de desescarche, el indicador de funcionamiento parpadeará en una secuencia de 3 segundos encendido y medio segundo apagado.

El tiempo máximo de desescarche es de 20 minutos.

No obstante, si la unidad interior se conecta a una unidad exterior de tipo múltiple, el tiempo máximo de desescarche será de 15 minutos.

(Si la longitud de tuberías utilizada es superior a la normal, es probable que se forme escarcha.)

FUNCIONAMIENTO DE LA DESHUMIDIFICACIÓN

Utilice este dispositivo para deshumidificar cuando la temperatura de la estancia esté por encima de 16 °C. A temperaturas inferiores a 15 °C, la función de deshumidificación no funcionará.

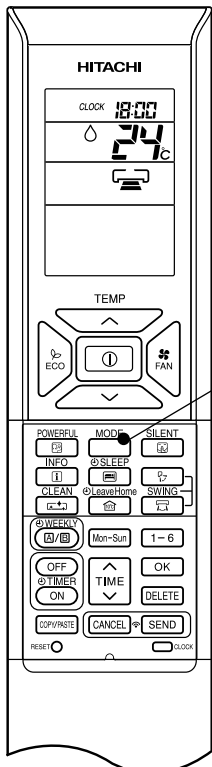

1

Pulse el selector de MODO para que la pantalla indique el modo de funcionamiento **D** (DESHUMIDIFICACIÓN). La velocidad del ventilador está ajustada a BAJO. Pulse la tecla **FAN** (VELOCIDAD DEL VENTILADOR) para seleccionar SILENCIOSO o BAJO.

2

Seleccione la temperatura que desee en la estancia con la tecla TEMPERATURA INTERIOR (la pantalla indica el ajuste).

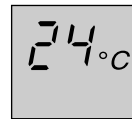

Se recomienda el intervalo de 20-26 °C como temperatura interior para deshumidificar. El intervalo de temperaturas se puede establecer entre 16 °C y 32 °C.

**MARCHA
PARADA**

Pulse la tecla **D** (MARCHA/PARADA). La función de deshumidificación comienza con un pitido. Vuelva a pulsar la tecla para detener el funcionamiento.

- Como los ajustes se guardan en la memoria del mando a distancia, la siguiente vez solamente tendrá que pulsar la tecla **D** (MARCHA/PARADA).

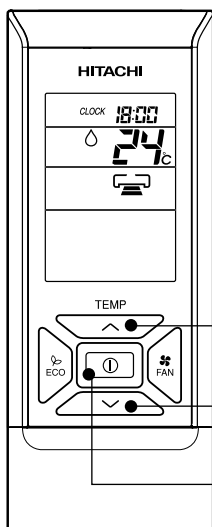

■ Funcionamiento de la deshumidificación

- Cuando la temperatura de la estancia sea superior a la temperatura seleccionada: el dispositivo deshumidificará la estancia, lo que reducirá la temperatura al nivel preestablecido. Cuando la temperatura de la estancia sea inferior al ajuste de temperatura: la deshumidificación se realizará con un ajuste de temperatura ligeramente inferior a la temperatura de la estancia en ese momento, independientemente del ajuste de temperatura.
- Es posible que no se alcance la temperatura de la estancia del número de personas presentes en la estancia o a causa de otras condiciones de la estancia.

FUNCIONAMIENTO DE LA REFRIGERACIÓN

Utilice el dispositivo para enfriar cuando la temperatura exterior se sitúe entre -10 y 43 °C.
Si la humedad en el interior es muy alta (80%), puede formarse condensación en la rejilla de salida de aire de la unidad interior.

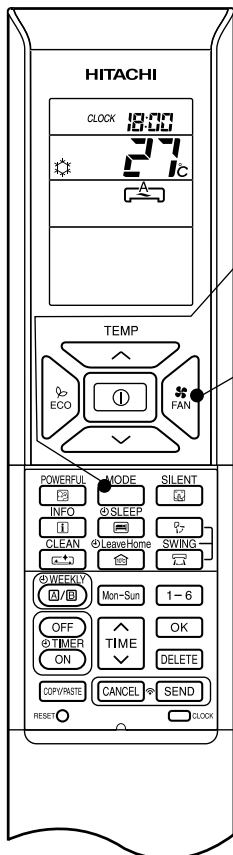

1

Pulse tecla de selección de MODO hasta que en la pantalla indique  (REFRIGERACIÓN).

2

Ajuste la VELOCIDAD DEL VENTILADOR de su preferencia con la tecla  (VELOCIDAD DEL VENTILADOR) (la pantalla indica el ajuste).

FAN

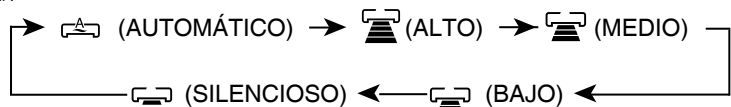



3

Seleccione la temperatura que desee en la estancia con la tecla TEMPERATURA (la pantalla indica su selección).

El ajuste de temperatura y la temperatura real de la estancia pueden variar en función de las condiciones.

El intervalo de temperaturas se puede establecer entre 16 °C y 32 °C.

MARCHA
PARADA

Pulse la tecla  (MARCHA/PARADA). La función de refrigeración comienza con un pitido. Vuelva a pulsar la tecla para detener el funcionamiento. La función de refrigeración no se iniciará si la temperatura seleccionada es superior a la temperatura actual de la estancia (aunque se enciendan los indicadores luminosos  (FUNCIONAMIENTO)). La función de refrigeración se iniciará en cuanto el usuario seleccione una temperatura por debajo de la temperatura de la estancia.

- Como los ajustes se guardan en la memoria del mando a distancia, la siguiente vez solamente tendrá que pulsar la tecla  (MARCHA/PARADA).
- Durante el funcionamiento del ventilador en AUTOMÁTICO, la velocidad del ventilador cambiará tal y como se indica a continuación:
 - Si la diferencia entre la temperatura de la estancia y la temperatura seleccionada es grande, el ventilador empezará a funcionar a velocidad ALTO.
 - Una vez que la estancia alcance la temperatura preestablecida, el ventilador pasará a una velocidad inferior para obtener una temperatura óptima para una refrigeración natural y saludable.

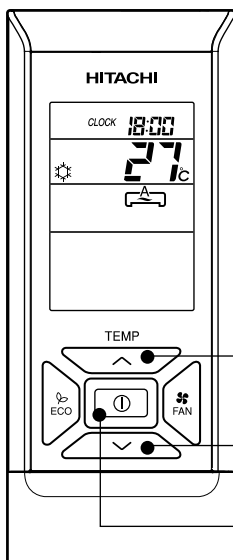

FUNCIONAMIENTO CON VENTILADOR

El dispositivo puede utilizarse simplemente como ventilador.

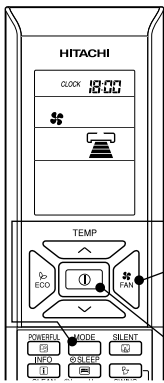





1

Pulse el selector de MODO para que la pantalla indique  (VENTILADOR).

2

Seleccione la VELOCIDAD DEL VENTILADOR que desee con la tecla  (VELOCIDAD DEL VENTILADOR) (la pantalla indica su selección).

 (ALTO) →  (MEDIO) →  (BAJO) →  (SILENCIOSO)

**MARCHA
PARADA**

Pulse la tecla  (MARCHA/PARADA). El funcionamiento del ventilador comienza con un pitido. Vuelva a pulsar la tecla para detener el funcionamiento.

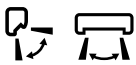

FUNCIONAMIENTO DE OSCILACIÓN AUTOMÁTICA

OSCILACIÓN VERTICAL

■ Para iniciar la oscilación automática vertical

- Pulse la tecla  (OSCILACIÓN AUTOMÁTICA (VERTICAL)). Los deflectores comenzarán a oscilar hacia arriba o hacia abajo.

En la pantalla de LCD aparecerá indicado .

■ Para cancelar la oscilación automática vertical

- Pulse la tecla  (OSCILACIÓN AUTOMÁTICA (VERTICAL)). Los deflectores se detendrán en la posición en que estén en ese momento.

 desaparecerá de la pantalla de LCD.

OSCILACIÓN HORIZONTAL

■ Para iniciar la oscilación automática horizontal

- Pulse la tecla  (OSCILACIÓN AUTOMÁTICA (HORIZONTAL)). Los deflectores comenzarán a oscilar hacia la derecha y hacia la izquierda.

En la pantalla de LCD aparecerá indicado .

■ Para cancelar la oscilación automática horizontal

- Vuelva a pulsar la tecla  (OSCILACIÓN AUTOMÁTICA (HORIZONTAL)). Los deflectores se detendrán en la posición en que estén en ese momento.

 desaparecerá de la pantalla de LCD.

NOTA

- Durante el funcionamiento de la refrigeración y de la deshumidificación, no deje los deflectores oscilando ni en la posición inferior (en el caso de oscilación automática vertical) durante un período prolongado. La humedad podría condensarse en los deflectores.



FUNCIONAMIENTO MÁXIMA POTENCIA

- Si se pulsa la tecla  (MÁXIMA POTENCIA) durante el funcionamiento en AUTOMÁTICO, CALEFACCIÓN, DESHUMIDIFICACIÓN, REFRIGERACIÓN o VENTILADOR, el acondicionador de aire comenzará a funcionar a máxima potencia.
- Durante el funcionamiento en modo MÁXIMA POTENCIA, la unidad interior generará aire más frío o más caliente en modo REFRIGERACIÓN o CALEFACCIÓN, respectivamente.

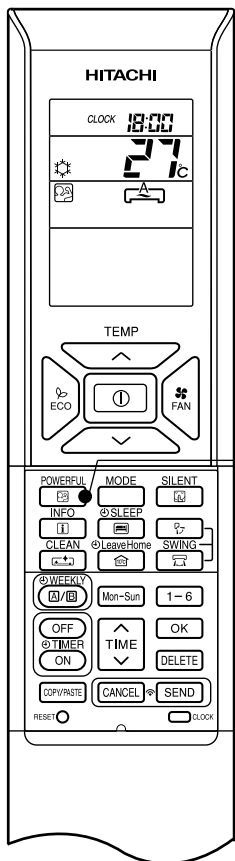

■ Para iniciar el modo MÁXIMA POTENCIA

- Pulse la tecla  (MÁXIMA POTENCIA) mientras el equipo esté funcionando.

En la pantalla de LCD aparecerá indicado “”.

El funcionamiento en modo MÁXIMA POTENCIA concluye en 20 minutos. Transcurrido ese plazo, el sistema volverá automáticamente a funcionar con el ajuste programado antes de pulsar MÁXIMA POTENCIA.

■ Para cancelar el modo MÁXIMA POTENCIA

- Pulse la tecla  (MARCHA/PARADA). O bien,
- Vuelva a pulsar la tecla  (MÁXIMA POTENCIA).

El funcionamiento en modo MÁXIMA POTENCIA se detendrá.

“” desaparecerá de la pantalla de LCD.

NOTA

- En el modo MODO NOCHE, ECO, SILENCIOSO o FUERA DE CASA, el modo MÁXIMA POTENCIA quedará cancelado.
- Durante el funcionamiento en modo MÁXIMA POTENCIA, la capacidad del acondicionador de aire no aumentará
 - si ya está funcionando a máxima capacidad.
 - inmediatamente antes del desescarche (cuando el acondicionador de aire está funcionando en modo CALEFACCIÓN).
- Después de un reinicio automático, el funcionamiento en modo MÁXIMA POTENCIA se cancela y el equipo se iniciará en el modo de funcionamiento anterior.
- En el caso de conexiones a modelos múltiples, el funcionamiento en modo MÁXIMA POTENCIA puede no ser operativo dependiendo de las condiciones de funcionamiento.

FUNCIONAMIENTO SILENCIOSO

- Si se pulsa la tecla  (SILENCIOSO) durante el funcionamiento en modo AUTOMÁTICO, CALEFACCIÓN, DESHUMIDIFICACIÓN, REFRIGERACIÓN o VENTILADOR, la velocidad del ventilador pasará al modo ultralento.

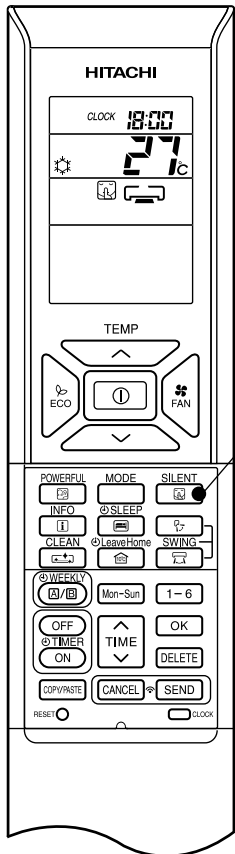



■ Para iniciar el modo SILENCIOSO

- Pulse la tecla  (SILENCIOSO) durante el funcionamiento del aparato.

En la pantalla de LCD aparecerá indicado “”. La velocidad del ventilador será ultralenta.

■ Para cancelar el modo SILENCIOSO



- Pulse la tecla  (MARCHA/PARADA). O bien,
- Vuelva a pulsar otra vez la tecla  (SILENCIOSO), o bien pulse la tecla  (VELOCIDAD DEL VENTILADOR).

La velocidad del ventilador volverá a la que tenía antes de iniciar el funcionamiento en modo SILENCIOSO.

El funcionamiento SILENCIOSO se interrumpirá.

“” desaparecerá de la pantalla de LCD.

NOTA

- Si se selecciona el modo MÁXIMA POTENCIA, el modo SILENCIOSO quedará cancelado. La velocidad del ventilador volverá a la que tenía antes de iniciar el funcionamiento en modo SILENCIOSO.
- Después de un reinicio automático, el funcionamiento en modo SILENCIOSO queda cancelado. La velocidad del ventilador volverá a la que tenía antes de iniciar el funcionamiento en modo SILENCIOSO.
- Durante el funcionamiento en modo  (SILENCIOSO), si se pulsa la tecla  (SILENCIOSO), la velocidad del ventilador no cambiará.



Hay dos tipos de FUNCIONAMIENTO ECOLÓGICO con o sin sensor, dependiendo del modelo. Consulte [Nombres y funciones de cada pieza] en el manual de instrucciones de la unidad para comprobar si la unidad está equipada con un sensor y lea la siguiente instrucción sobre el funcionamiento ecológico.

■ FUNCIONAMIENTO ECOLÓGICO

El funcionamiento en modo ECO es una función de ahorro de energía que cambia automáticamente la temperatura programada y limita el consumo máximo de electricidad.

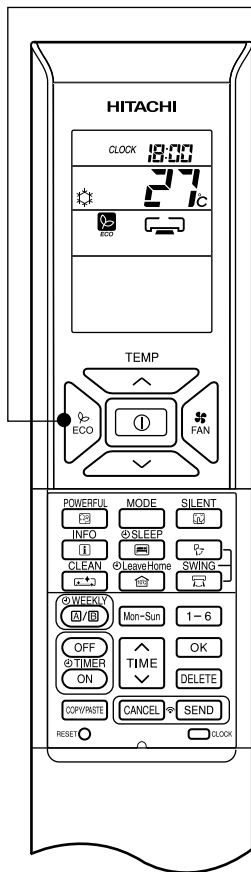

1

- Si se pulsa la tecla (ECO) durante el funcionamiento en modo AUTOMÁTICO, CALEFACCIÓN, DESHUMIDIFICACIÓN o REFRIGERACIÓN, el acondicionador de aire comenzará a funcionar en modo "ECO".

■ Para iniciar el modo ECO

- Pulse la tecla (ECO) durante el funcionamiento del aparato.

En la pantalla de LCD aparecerá indicado “ ”.

La unidad interior emitirá un pitido.

El ahorro de energía comenzará subiendo o bajando automáticamente la temperatura programada, reduciendo así el consumo eléctrico. Esta función puede variar en función de la unidad externa conectada.

■ Para cancelar el modo ECO

- Pulse la tecla (ENCENDIDO/APAGADO). O bien,

- Vuelva a pulsar la tecla (ECO).

“ ” desaparecerá de la pantalla de LCD.

La unidad interior emitirá un pitido.

NOTA

- La función ECO no será eficaz si el consumo eléctrico es bajo.
- Si se pulsa la tecla POWERFUL (MÁXIMA POTENCIA), el funcionamiento en modo ECO quedará cancelado.
- Después de un reinicio automático, el funcionamiento en modo ECO se cancelará y se reiniciará el modo de funcionamiento anterior.
- En el caso de conexiones a modelos múltiples, el ahorro de energía comenzará solamente subiendo o bajando automáticamente la temperatura programada. Sin embargo, la eficacia de ECO dependerá de las condiciones de funcionamiento en cada caso.



■ FUNCIONAMIENTO ECOLÓGICO con sensor

El sensor detecta la presencia de gente en la estancia. Si no se detecta a nadie, la unidad inicia automáticamente el funcionamiento en modo de ahorro de energía cambiando la temperatura programada en dos pasos.

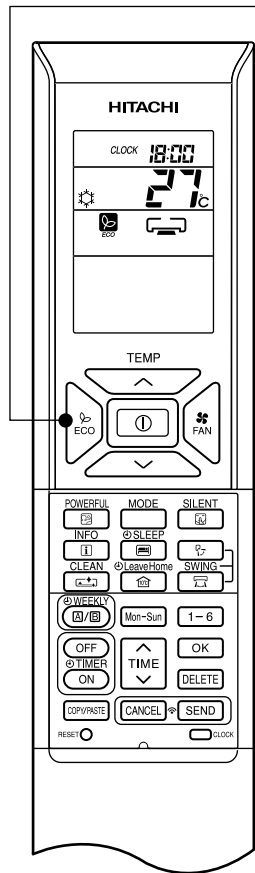

1

- Si se pulsa la tecla (ECO) durante el funcionamiento en modo AUTOMÁTICO, CALEFACCIÓN, DESHUMIDIFICACIÓN o REFRIGERACIÓN, el acondicionador de aire comenzará a funcionar en modo "ECO".

■ Para iniciar el modo ECO

- Pulse la tecla (ECO) durante el funcionamiento del aparato. En la pantalla de LCD aparecerá indicado “ ”. La unidad interior emitirá un pitido y el piloto (ECO) de la unidad interior se iluminará. El sensor empieza a detectar la presencia de gente en la estancia.

■ Para cancelar el modo ECO

- Pulse la tecla (ENCENDIDO/APAGADO). O bien,
- Vuelva a pulsar la tecla (ECO). “ ” desaparecerá de la pantalla de LCD. La unidad interior emitirá un pitido y el piloto (ECO) de la unidad interior se apagará.

Si no se detecta la presencia de gente durante 20 minutos, la temperatura programada cambia automáticamente al modo de ahorro de energía. Si no hay nadie en la estancia durante 60 minutos, la temperatura programada cambia aún más.

Funcionamiento de la refrigeración
[representación esquemática
exclusivamente a título informativo]

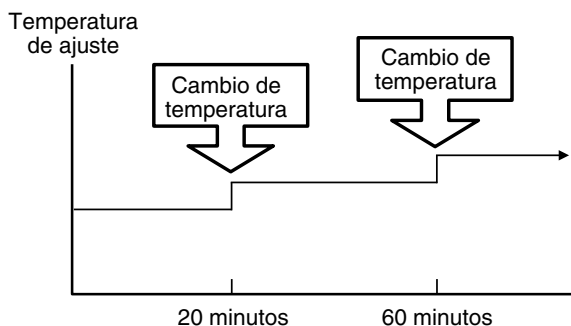

Funcionamiento de la calefacción
[representación esquemática
exclusivamente a título informativo]

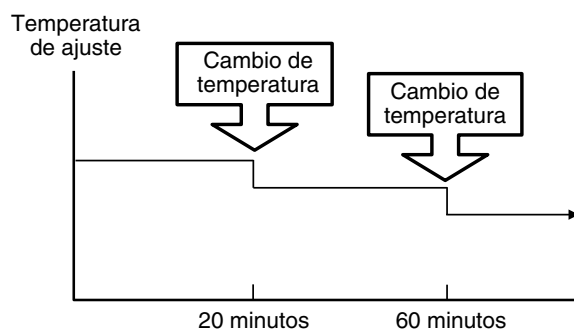

La unidad vuelve al funcionamiento normal si el sensor detecta movimiento humano.

NOTA

- Si se pulsa la tecla POWERFUL (MÁXIMA POTENCIA), el funcionamiento en modo ECO quedará cancelado.
- Después de un reinicio automático, el funcionamiento en modo ECO se cancelará y se reiniciará el modo de funcionamiento anterior.



FUNCIONAMIENTO EN MODO FUERA DE CASA

Evite que la temperatura de la estancia caiga demasiado cuando no hay nadie en casa. La temperatura inicial es de 10 °C y el intervalo de temperaturas puede establecerse entre 10 °C y 16 °C.

Esta modalidad puede activarse como "Funcionamiento continuo" y "Funcionamiento con programador diario". Utilice "Funcionamiento con temporizador diario" para programar el número de días hasta un máximo de 99.

Funcionamiento continuo

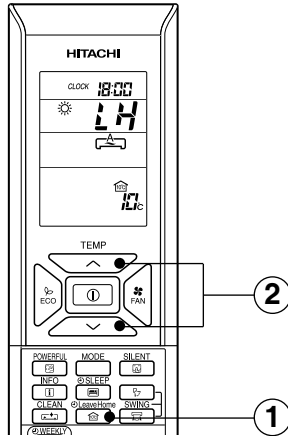

Funcionamiento con temporizador diario

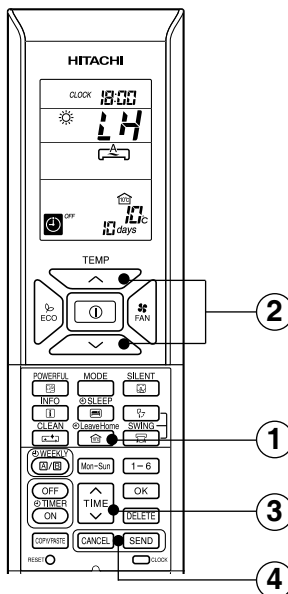

■ Para iniciar el modo FUERA DE CASA

Opción 1. Funcionamiento continuo.

- 1 Pulse la tecla (FUERA DE CASA) mientras el equipo esté parado o en funcionamiento.
La temperatura de la estancia se ajustará a 10 °C y la calefacción comenzará a funcionar.
- 2 Ajuste la temperatura deseada de la habitación con los botones de TEMPERATURA. El intervalo de temperaturas se puede establecer entre 10 °C y 16 °C.

En la pantalla de LCD aparecerá indicado "☀", "LH", "A", "10°C", "SET TEMP".

Opción 2. Funcionamiento con temporizador diario.

- 1 Pulse la tecla (FUERA DE CASA) mientras el equipo esté parado o en funcionamiento.
La temperatura de la estancia se ajustará a 10 °C y la calefacción comenzará a funcionar.
- 2 Ajuste la temperatura deseada de la habitación con los botones de TEMPERATURA. El intervalo de temperaturas se puede establecer entre 10 °C y 16 °C.

En la pantalla de LCD aparecerá indicado "☀", "LH", "A", "10°C", "SET TEMP".

- 3 Si fuese necesario, especifique el número de días de funcionamiento (1 a 99 días).

Pulse la tecla (TIEMPO) para seleccionar el número de días.

El número de días seleccionado parpadeará.

* Pulse "∧ (ARRIBA)" o "∨ (ABAJO)" para programar el número de días desde 1 día a 99 días.

* El número de día comenzará a contar cuando el reloj indique 0:00.

- 4 Pulse la tecla (ENVIAR) para confirmar el número de días de funcionamiento. La pantalla de número de días de funcionamiento dejará de parpadear.

Pulse la tecla (CANCELAR) para reajustar el número de días de funcionamiento o para seleccionar el funcionamiento continuo.

Para cancelar el modo FUERA DE CASA

- Pulse la tecla (ENCENDIDO/APAGADO). O bien,
- Vuelva a pulsar la tecla (FUERA DE CASA).
vuelva al modo de funcionamiento anterior. O bien,
- Para cambiar a otro modo de funcionamiento, pulse la tecla (MODO).

NOTA

- Una vez alcanzado el número de días de funcionamiento programados para Fuera de casa, o bien si se vuelve a pulsar la tecla (Fuera de casa), el equipo volverá al modo de funcionamiento anterior.
- Durante el funcionamiento en el modo Fuera de casa no es posible cambiar la velocidad del ventilador ni la posición del deflector de aire horizontal.
- Pulsando la tecla (Fuera de casa) se cancelará la programación de Programador semanal o Programador puntual.
- En caso de interrupción del suministro eléctrico, tras el reinicio, el número de días de funcionamiento se pondrá a cero y la unidad pasará a modo de funcionamiento continuo.
- Los modos de funcionamiento POTENTE, SILENCIOSO y ECO no serán de aplicación durante el funcionamiento en modo Fuera de casa.
- Para conexiones múltiples
 - Los modos VENTILADOR/REFRIGERACIÓN/DESHUMIDIFICACIÓN y Fuera de casa no pueden funcionar al mismo tiempo.
La unidad que primero se ejecute tendrá prioridad sobre las demás y las unidades con un modo diferente estarán en modo de espera.
 - El funcionamiento de la calefacción se puede usar con el modo Fuera de casa.
 - Si dos o más estancias están programadas para funcionar en el modo Fuera de casa, puede que no se alcance la temperatura programada para dicho modo. Esto también dependerá de la temperatura exterior.

FUNCIONAMIENTO DE LA LIMPIEZA (AUTOLIMPIEZA)

Seque el intercambiador de calor interior después de haber funcionado en modo refrigeración, para evitar la formación de hongos.

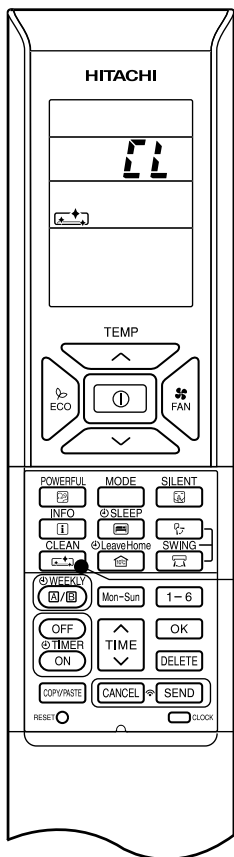



■ Para iniciar el modo LIMPIAR

- Vuelva a pulsar la tecla  (LIMPIAR) cuando la unidad está apagada.

La operación de autolimpieza tarda unos 60 minutos. Durante esta operación, el modo CALEFACCIÓN y REFRIGERACIÓN funcionarán. Durante la Autolimpieza parpadeará el piloto de funcionamiento.

En la pantalla de LCD aparecerá indicado “”, “”.

■ Para cancelar el modo LIMPIAR

- Pulse la tecla  (MARCHA/PARADA). O bien,
- Vuelva a pulsar la tecla  (LIMPIAR).

NOTA

- Una vez finalizada la limpieza, la unidad se apagará automáticamente.
- Si está programado un programador semanal o puntual, será necesario cancelarlo antes de activar el modo LIMPIAR.
- En el caso de conexiones múltiples, al pulsar la tecla  (LIMPIAR), el funcionamiento se limitará al VENTILADOR.
- En el caso de conexiones múltiples, si una sola estancia activa primero el modo LIMPIAR, las demás podrán funcionar en los modos REFRIGERACIÓN, DESHUMIDIFICACIÓN o VENTILADOR. Sin embargo, si otras estancias necesitan el modo CALEFACCIÓN, el acondicionador de aire estará en modo ESPERA. Una vez finalizada la limpieza, se iniciará el modo CALEFACCIÓN.



PROGRAMADOR PUNTUAL (PROGRAMADOR DE ENCENDIDO/APAGADO)

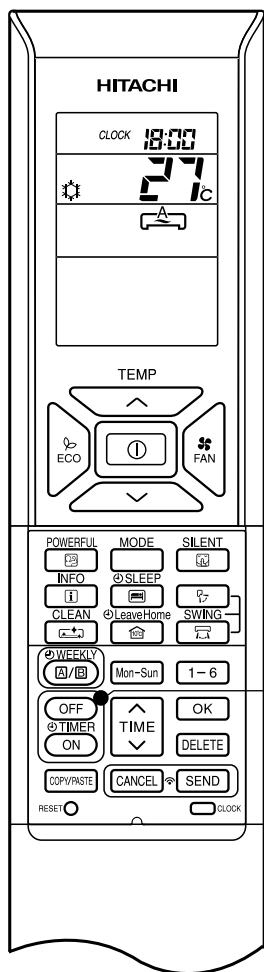

PROGRAMADOR DE APAGADO

El dispositivo puede programarse para desconectarse a una hora preestablecida

1. Pulse la tecla (PROGRAMADOR DE APAGADO). y parpadearán en la pantalla.
2. Programe la hora de apagado con la tecla (HORA).
3. Una vez programada, apunte con el mando a la unidad interior y pulse la tecla (ENVIAR).

y la hora programada se iluminarán continuamente, en lugar de parpadear.

La unidad interior emitirá un pitido y el piloto (PROGRAMADOR) de la unidad interior se iluminará.

PROGRAMADOR DE ENCENDIDO

El dispositivo se encenderá a la hora indicada.

1. Pulse la tecla (PROGRAMADOR DE ENCENDIDO). y parpadearán en la pantalla.
2. Programe la hora de encendido con la tecla (HORA).
3. Una vez programada, apunte con el mando a la unidad interior y pulse la tecla (ENVIAR).

y la hora programada se iluminarán continuamente, en lugar de parpadear.

La unidad interior emitirá un pitido y el piloto (PROGRAMADOR) de la unidad interior se iluminará.

PROGRAMADOR DE ENCENDIDO/APAGADO

- El dispositivo se encenderá (apagará) y se apagará (encenderá) a las horas indicadas.
- El encendido/apagado se producirá primero a la hora predeterminada más próxima.
- La marca de flecha que aparece en la pantalla indica la secuencia de operaciones de encendido/apagado.

1. Pulse la tecla (PROGRAMADOR DE APAGADO) de modo que y parpaddeen en la pantalla.
2. Programe la hora de apagado con la tecla (HORA). Una vez programada, apunte con el mando a la unidad interior y pulse la tecla (ENVIAR).
3. Pulse La tecla (PROGRAMADOR DE ENCENDIDO) de modo que y la hora de apagado se iluminen.
 y parpadearán.
4. Programe la hora de encendido con la tecla (HORA).
5. Una vez programada, apunte con el mando a la unidad interior y pulse la tecla (ENVIAR).

y la hora programada de encendido se iluminarán continuamente, en lugar de parpadear.

La unidad interior emitirá un pitido y el piloto (PROGRAMADOR) de la unidad interior se iluminará.

- El programador puede usarse de tres formas: programador de apagado, programador de encendido y programador de encendido y apagado (apagado y encendido). En primer lugar, ajuste la hora actual, ya que servirá de referencia.

■ Para cancelar la programación

- Apunte la ventana de señal del mando a distancia hacia la unidad interior y, a continuación, pulse la tecla (CANCELAR).
 y la hora programada de encendido o apagado se apagarán con un pitido, y el piloto (PROGRAMADOR) de la unidad interior se apagará.

NOTA

- Los usuarios solamente podrán configurar una sola de las tres opciones: programador de apagado, de encendido y de encendido/apagado.
- Si ya se ha programado el PROGRAMADOR SEMANAL, al programar el PROGRAMADOR PUNTUAL será esta la función que tendrá precedencia. Una vez concluida la activación del PROGRAMADOR PUNTUAL podrá activarse el funcionamiento del PROGRAMADOR SEMANAL.



El programador puede ajustarse hasta una duración de 7 horas.

Pulsando la tecla (MODO NOCHE) durante el funcionamiento en AUTOMÁTICO, CALEFACCIÓN, DESHUMIDIFICACIÓN, REFRIGERACIÓN o VENTILADOR, la unidad cambia la temperatura de la estancia y reduce la velocidad del ventilador. Esto permite el ahorro de energía.

Antes de seleccionar el funcionamiento del PROGRAMADOR MODO NOCHE ECO, ajuste la hora.

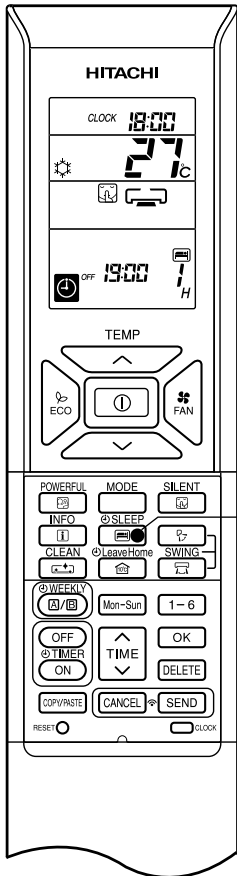

■ Para iniciar el funcionamiento del PROGRAMADOR MODO NOCHE ECO

Pulse la tecla (MODO NOCHE) durante el funcionamiento del aparato:

- En la pantalla del mando a distancia podrá verse “”, “”, “”, “APAGADO”, la hora de MODO NOCHE, “” y la hora.
- Durante el funcionamiento del PROGRAMADOR MODO NOCHE ECO, la velocidad del ventilador será ultralenta.
- La unidad interior emitirá un pitido y el piloto (PROGRAMADOR) de la unidad interior se iluminará.

Pulse la tecla (MODO NOCHE) para que el número de horas cambie en la siguiente secuencia:

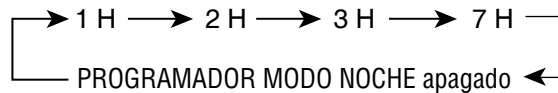

- Durante el funcionamiento del PROGRAMADOR MODO NOCHE ECO, el acondicionador de aire seguirá funcionando durante el número de horas especificado y, a continuación, se apagará.
- Una vez programado el PROGRAMADOR MODO NOCHE ECO, la pantalla del mando a distancia indicará la hora de apagado.



Ejemplo: Si el PROGRAMADOR MODO NOCHE ECO se programa para funcionar 1 hora a las 18:00, se apagará a las 19:00.

■ Para cancelar el funcionamiento del PROGRAMADOR MODO NOCHE ECO

Pulse la tecla (MARCHA/PARADA).

- El acondicionador de aire se apagará.

Vuelva a pulsar la tecla (MODO NOCHE) hasta que de la pantalla del mando a distancia desaparezcan “”, “”, “”, la hora de MODO NOCHE, “” y el número de la hora.

Pulse la tecla (CANCELAR).

- La unidad interior emitirá un pitido y el piloto (PROGRAMADOR) de la unidad interior se apagará.
- De este modo quedará cancelado el funcionamiento del PROGRAMADOR DE MODO NOCHE.



■ Para activar el PROGRAMADOR MODO NOCHE ECO

El acondicionador de aire será apagado por el PROGRAMADOR DE MODO NOCHE ECO y encendido por el PROGRAMADOR DE ENCENDIDO.

1. Ajuste el PROGRAMADOR DE ENCENDIDO.
2. Pulse la tecla (MODO NOCHE) y ajuste el PROGRAMADOR MODO NOCHE ECO.



Ejemplo:

En este caso, el acondicionador de aire se apagará en 2 horas (a las 1:38) y se encenderá a las 6:00 la mañana siguiente.

■ Para cancelar el PROGRAMADOR MODO NOCHE ECO y activar el PROGRAMADOR DE ENCENDIDO

Apunte con el mando a la unidad interior y pulse la tecla (CANCELAR).

- “ ”, “ ”, “ ”, “PAGADO”, la hora de apagado, “ ”, el número de la hora, “ENCENDIDO” y el PROGRAMADOR DE ENCENDIDO desaparecerán de la pantalla del mando a distancia.
- La unidad interior emitirá un pitido y el piloto (PROGRAMADOR) de la unidad interior se apagará.
- El PROGRAMADOR DE MODO NOCHE ECO y las programaciones del PROGRAMADOR DE ENCENDIDO se cancelarán.

30 minutos después de seleccionar el PROGRAMADOR MODO NOCHE ECO, la velocidad del ventilador de la unidad exterior se reducirá para bajar el nivel de ruido y seguirá funcionando de manera más silenciosa. 1 hora después de seleccionar el PROGRAMADOR MODO NOCHE ECO se modificará ligeramente la temperatura programada. La variación de la temperatura dependerá del tipo de acondicionador de aire. Estos cambios del funcionamiento automático contribuyen al ahorro de energía sin sacrificar el confort. El nivel de consumo de energía dependerá de la temperatura exterior, la temperatura de la estancia, la temperatura programada o el modelo de acondicionador de aire.

Funcionamiento de la refrigeración [representación esquemática exclusivamente a título informativo]

Funcionamiento de la calefacción [representación esquemática exclusivamente a título informativo]

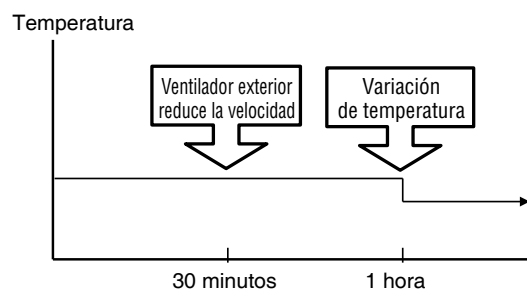
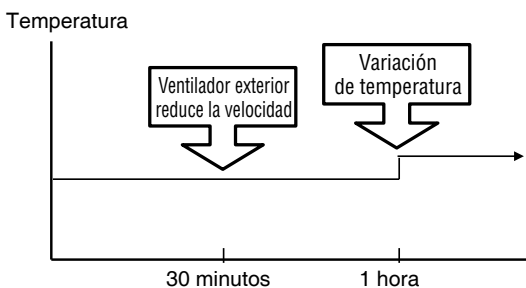

NOTA

- Si se programa el PROGRAMADOR MODO NOCHE ECO y previamente se ha ajustado el PROGRAMADOR DE APAGADO o el PROGRAMADOR DE ENCENDIDO/APAGADO, se priorizará el funcionamiento del PROGRAMADOR MODO NOCHE ECO.



FUNCIONAMIENTO DEL PROGRAMADOR SEMANAL

- Es posible seleccionar el Modo A o el Modo B. Para cada modo se puede programar un máximo de 6 programas por día. En total, se puede programar un máximo de 42 programas semanales para cada modo.
- Si el calendario y el reloj no están ajustados, no será posible ajustar el PROGRAMADOR SEMANAL.
- Si el calendario y el reloj no están correctamente ajustados, el PROGRAMADOR SEMANAL no funcionará correctamente.
- La programación del calendario y el reloj deben ajustarse antes de poner en marcha el PROGRAMADOR SEMANAL.

Paso 1: Ajuste el calendario de programas al mando a distancia. Envíe la fecha seleccionada a la unidad interior y ponga en marcha.

Paso 2: Seleccione el Modo A o el Modo B y active o desactive el PROGRAMADOR SEMANAL.

Paso 3: Copie y cancele el calendario de los programas.

Paso 1: Ajuste el calendario de programas al mando a distancia. Envíe la fecha seleccionada a la unidad interior y después continúe con la programación.

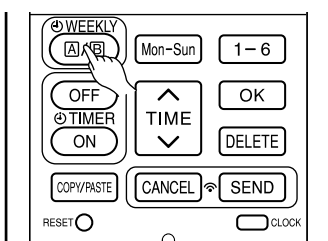

1

2

■ Cómo programar un PROGRAMADOR SEMANAL.

1. Seleccione el Modo A o el Modo B

Pulse la tecla (SEMANTAL). WEEKLY se iluminará. **A** y parpadearán en la pantalla. (El Modo A habrá quedado seleccionado).

Vuelva a pulsar la tecla (SEMANTAL); **B** y parpadearán en la pantalla. (El Modo B habrá quedado seleccionado).

- Si no se ha registrado ningún programa, aparecerá ENCENDIDO/APAGADO, .
- Si se ha registrado algún programa, ENCENDIDO/APAGADO, no aparecerá.

2. Ajuste un programa

Pulse la tecla (SEMANTAL) durante unos 3 segundos. De este modo podrá cambiarse el modo seleccionado.

, día: Lun; nº programa: 1, ENCENDIDO/APAGADO, la hora y la temperatura seleccionadas parpadearán en la pantalla.

3. Seleccione el día de la semana que desee

Pulse la tecla (DÍA).

El día cambiará desde Lun → Mar → Mié → Jue → Vie → Sáb → Dom → Lun, Mar, Mié, Jue, Vie, Sáb, Dom [todos los días] → Lun, Mar, Mié, Jue, Vie [días de semana] → Sáb, Dom [fines de semana] → Lun → Mar

Seleccione [Todos los días] para programación día a día.

Seleccione [días de semana] para programar la semana del Lun al Vie.

Seleccione [fin de semana] para programar el sábado y el domingo.

- Una vez introducida la programación, resulta fácil comprobarla y modificarla simultáneamente.

4. Pulse la tecla para seleccionar el número de programa.

El número cambiará desde 1 → 2 → 3 → 4 → 5 → 6 → 1 → 2

- Una vez que el número del programa ha sido determinado, siga las instrucciones anteriores si desea hacer cambios.

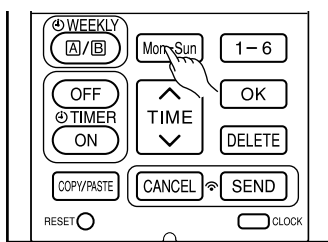

3

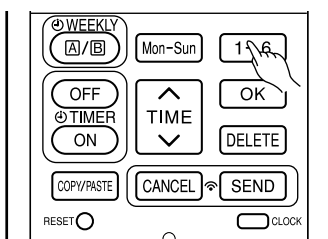

4

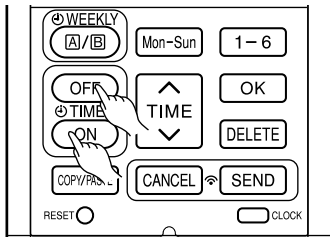

5

5. Pulse la tecla (PROGRAMADOR DE ENCENDIDO/APAGADO) para seleccionar la programación PROGRAMADOR DE ENCENDIDO o PROGRAMADOR DE APAGADO.

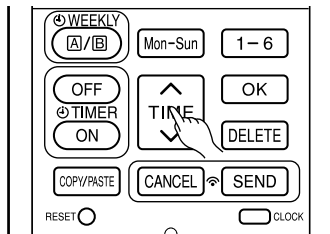

6

6. Para seleccionar la hora del programa, pulse la tecla (HORA).

7. Para seleccionar la temperatura del programa, pulse la tecla (TEMP \wedge o \vee).

8. Pulse la tecla (ACEPTAR). De este modo habrá quedado grabada la programación. Se iluminarán el día, el número de programa, el programa seleccionado y la temperatura ajustada. parpadeará continuamente. Si el programa no se completa, los ajustes no se guardarán en la memoria.

Para continuar con la programación, pulse . Repita los pasos del 3 al 8 para seguir programando.

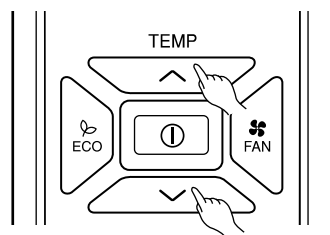

7

9. Una vez realizadas las programaciones, pulse la tecla (ENVIAR) durante 3 segundos, apuntando el mando a distancia hacia la unidad interior. El piloto del programador de la unidad interior parpadeará rápidamente. Una vez que la unidad interior emita un pitido y el piloto del programador se iluminará.

Asegúrese de que el piloto del programador se ilumine.

Esto indica que la programación se ha guardado en la unidad interior y que se ha completado la función del programador.

El contenido de el contenido del programa aparecerá en la pantalla del mando a distancia.

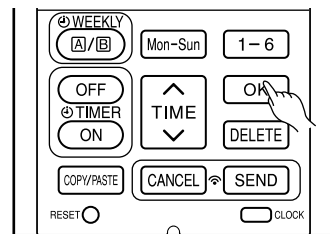

8

- Si el piloto del programador de la unidad interior no se ilumina, pulse la tecla (ENVIAR) durante 3 segundos mientras apunta el mando a distancia hacia la unidad interior.

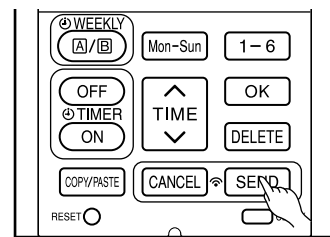

9

- **PRECAUCIÓN** No pulse la tecla (CANCELAR) mientras está programando, ya que ello provocará la pérdida de todo el contenido del programa.
- El contenido del programa no se guardará en la unidad interior hasta que haya pulsado la tecla (ENVIAR).

NOTA

- Se pueden ajustar hasta 6 programas por día. El ajuste de la asignación del número del programa del PROGRAMADOR DE ENCENDIDO o del PROGRAMADOR DE APAGADO, puede ser aleatoria. Al pulsar (ENVIAR), el PROGRAMADOR DE ENCENDIDO o el PROGRAMADOR DE APAGADO la asignación del número de cada programa quedará automáticamente ordenada, de tal modo que el programa número 1 tendrá el horario más próximo, y el programa número 6 el más tardío. Si la hora ajustada es la misma, se priorizará el contenido del programa más reciente.
- **PRECAUCIÓN** Si el mando a distancia se deja parado y no se pulsa la tecla (ENVIAR) antes de 3 minutos desde que se ha terminado de programar, perderá toda la programación introducida.

Paso 2: Seleccione el Modo A o el Modo B y active o desactive el PROGRAMADOR SEMANAL.

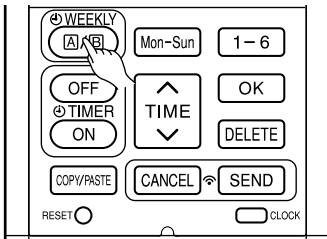

1

2

■ Cómo seleccionar el Modo A o el Modo B del PROGRAMADOR SEMANAL.

1. Pulse la tecla (SEMANAL). **A** y parpadearán en la pantalla. (Normalmente, el Modo A parpadeará primero).
2. Vuelva a pulsar la tecla (SEMANAL). **B** y parpadearán en la pantalla.
3. Seleccione el Modo A o el Modo B. Pulse la tecla (ENVIAR) durante 3 segundos, apuntando el mando a distancia hacia la unidad interior. El piloto del programador de la unidad interior parpadeará rápidamente.

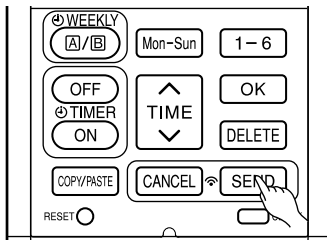

3

Una vez que la unidad interior emita un pitido y el piloto del programador se iluminará.

Asegúrese de que el piloto del programador se ilumine.

Esto confirma la selección del Modo A o Modo B y que el PROGRAMADOR SEMANAL está activado.

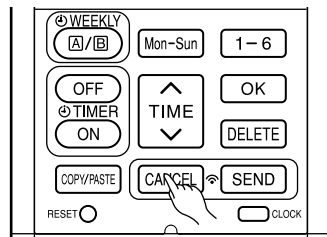

1

■ Cómo desactivar el PROGRAMADOR SEMANAL.

1. Apunte con el mando a la unidad interior y pulse la tecla (CANCELAR). Se oirá un pitido de la unidad interior y el piloto del programador se apagará. También se apagará el indicador del programa de la pantalla del mando a distancia. Esto indicará que se ha confirmado la desactivación del PROGRAMADOR SEMANAL.
- Para volver a activar el PROGRAMADOR SEMANAL, repita el procedimiento de "Cómo seleccionar el Modo A o el Modo B del PROGRAMADOR SEMANAL".

NOTA

- Al seleccionar el PROGRAMADOR PUNTUAL (de un solo día) se interrumpirá el funcionamiento del PROGRAMADOR SEMANAL. Una vez terminado el programa del PROGRAMADOR PUNTUAL, podrá activarse el funcionamiento del PROGRAMADOR SEMANAL.
- Una vez si desactiva el PROGRAMADOR PUNTUAL, también se desactivará el PROGRAMADOR SEMANAL. Será necesario seleccionar el PROGRAMADOR SEMANAL si desea activarlo.
- Después de un reinicio automático, el funcionamiento del PROGRAMADOR SEMANAL habrá quedado cancelado. Será necesario seleccionar el PROGRAMADOR SEMANAL para activarlo de nuevo.

Paso 3: Copie y cancele la programación.

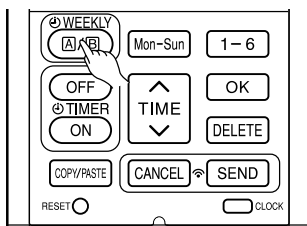

1

■ Cómo copiar y pegar.

Modificar el calendario de programas resulta fácil copiando un día en otro, y así sucesivamente.

2

1. Pulse la tecla **WEEKLY (A/B)** (SEMANAL) para seleccionar el Modo A o el Modo B.

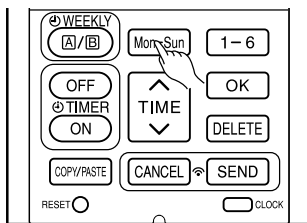

3

2. Pulse la tecla **WEEKLY (A/B)** (SEMANAL) durante unos 3 segundos para empezar a modificar la programación.

3. Pulse la tecla **Mon-Sun** (DÍA) para seleccionar el día de la semana que desee copiar.

4. Pulse la tecla **COPY/PASTE** (COPIAR/PEGAR). De ese modo, "PEGAR" parpadeará en la pantalla.

* Pulse la tecla **CANCEL** (CANCELAR) para anular el modo COPIAR. De este modo se activará el modo de ajuste normal.

5. Pulse la tecla **Mon-Sun** (DÍA) para seleccionar el día de la semana en que desee pegar el programa.

6. Pulse una vez más la tecla **COPY/PASTE** (COPIAR/PEGAR) para pegar. Solamente **ON** parpadeará en la pantalla.

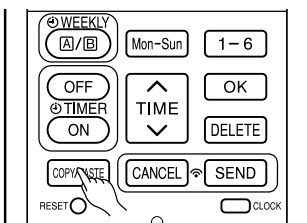

4

7. Para continuar pegando en otros días, pulse **Mon-Sun** o **1-6** o **TIME** o



5

Repita nuevamente el proceso desde el paso 3.

8. Una vez que haya terminado de copiar y pegar, pulse la tecla **SEND** (ENVIAR) durante 3 segundos, apuntando el mando a distancia hacia la unidad interior. El piloto del programador de la unidad interior parpadeará rápidamente.

Una vez que la unidad interior emita un pitido y el piloto del programador se iluminará.

Asegúrese de que el piloto del programador se ilumine.

Si el piloto del programador no se ilumina, vuelva a pulsar la tecla **SEND** (ENVIAR).

● La información incluida en la programación no cambiará hasta no pulsar la tecla **SEND** (ENVIAR).

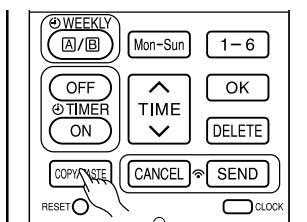

6

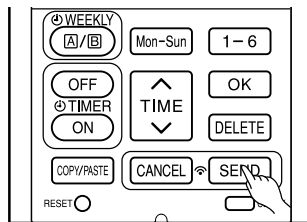

8

NOTA

- Si un programa no tiene información, no será posible copiar datos de un día a otro.

Paso 3: Copie y cancele la programación

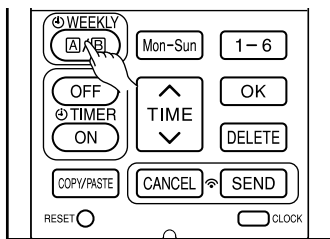

1

■ Cómo borrar los datos del PROGRAMADOR SEMANAL.

Cómo borrar el número de un programa determinado

2

1. Pulse la tecla (SEMANTAL) para seleccionar el Modo A o el Modo B.

2. Pulse la tecla (SEMANTAL) durante unos 3 segundos para empezar a modificar la programación.

3. Pulse la tecla (DÍA) para seleccionar el día de la semana que desee editar.

4. Pulse la tecla para seleccionar el número de programa. El número de programa seleccionado parpadeará.

5. Pulse la tecla (BORRAR). El número del programa seleccionado se borrará.

6. Después de borrar, pulse la tecla (ENVIAR) durante 3 segundos, apuntando el mando a distancia hacia la unidad interior. El piloto del programador de la unidad interior parpadeará rápidamente. Una vez que la unidad interior emita un pitido el piloto del programador se iluminará.

Asegúrese de que el piloto del programador se ilumine.

- La operación no se grabará si no pulsa la tecla (ENVIAR).

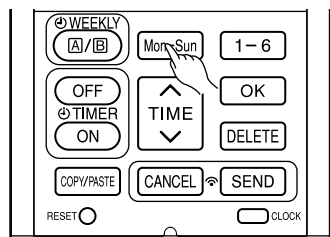

3

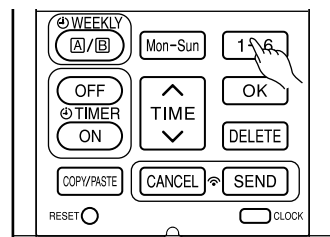

4

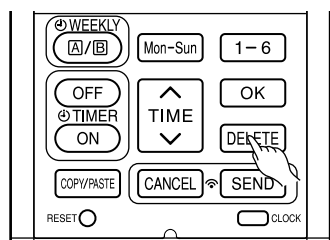

5

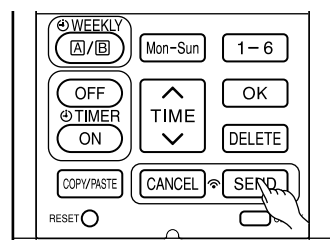

6

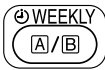

FUNCIONAMIENTO DEL PROGRAMADOR SEMANAL

Paso 3: Copie y cancele la programación

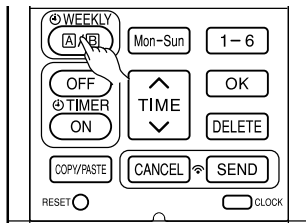

1

Cómo borrar el programa de un día

1. Pulse la tecla (SEMANAL) para seleccionar el Modo A o el Modo B.
2. Pulse la tecla (SEMANAL) durante unos 3 segundos para empezar a modificar la programación.
3. Pulse la tecla (DÍA) para seleccionar el día de la semana que desee editar
4. Pulse la tecla (BORRAR) durante unos 10 segundos. Toda la información del programa de ese día se borrarán.
 - Si lo pulsa durante menos tiempo, se borrará solamente el número del programa.
5. Después de borrar, pulse la tecla (ENVIAR) durante 3 segundos, apuntando el mando a distancia hacia la unidad interior. El piloto del programador de la unidad interior parpadeará rápidamente. Una vez que la unidad interior emita un pitido y el piloto del programador se iluminará.

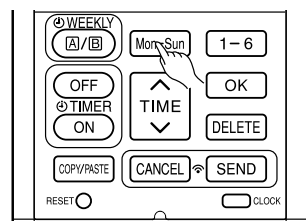

2

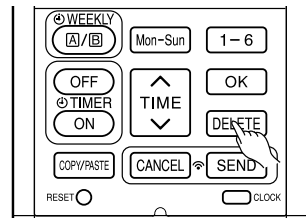

3

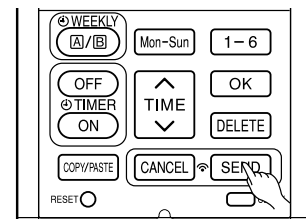

4

Asegúrese de que el piloto del programador se ilumine.

- La operación no se grabará si no pulsa la tecla (ENVIAR).

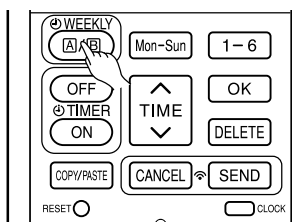

1

[Cómo borrar el Modo A o el Modo B]

1. Pulse la tecla (SEMANAL) para seleccionar el Modo A o el Modo B.
2. Apunte con el mando a la unidad interior y pulse la tecla (BORRAR) durante unos 10 segundos mientras en la pantalla esté parpadeando el Modo A o el Modo B. Una vez que la unidad interior emita un pitido, la programación del Modo A o del Modo B se borrará.

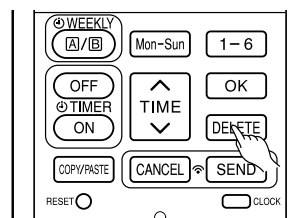



2

NOTA

- Si se borran todos los programas en el mando a distancia y se pulsa la tecla (ENVIAR), no habrá ninguna información que transmitir a la unidad interior. El piloto del programador permanecerá apagado, y no será posible modificar ningún programa almacenado en la unidad interior.

FUNCIÓN INFORMACIÓN

- Pulse la tecla  (INFO) para ver la temperatura en la cercanía del mando y el consumo mensual en la pantalla del mando a distancia.
- Una vez cambiadas las pilas, apunte con el mando a la unidad interior y pulse la tecla  (INFO). De este modo, la unidad interior transmitirá los datos del calendario y del reloj.
- Para recibir datos desde la unidad interior, la distancia entre el mando a distancia y el receptor de la unidad interior no deberá ser mayor de 2 metros.

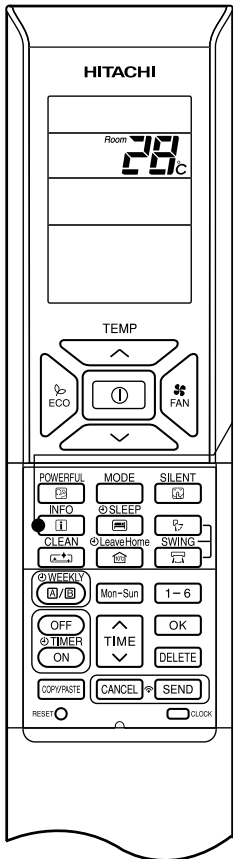

■ Para comprobar la temperatura en la cercanía del mando a distancia

1

Pulse la tecla  (INFO).

La temperatura aparecerá indicada durante 10 segundos.

■ Para comprobar el consumo mensual de energía

Apunte con el mando al receptor de la unidad interior (y a una distancia inferior a 2 m) y pulse la tecla  (INFO). Espere unos 2 segundos para la transmisión de la señal.

Mientras esté visualizando la temperatura cercana al mando, pulse repetidamente la tecla  (INFO). La pantalla mostrará lo siguiente:

el consumo eléctrico mensual en calefacción → el consumo eléctrico del mes pasado en calefacción → el consumo eléctrico mensual en refrigeración → el consumo eléctrico del mes pasado en refrigeración → temperatura en torno al mando a distancia → el consumo eléctrico mensual en calefacción..... y así sucesivamente.

- Si la indicación no es correcta, acerque el mando a distancia al receptor de la unidad interior.
- El valor indicado debe considerarse orientativo.



■ Los datos actuales del calendario y del reloj pueden recuperarse desde la unidad interior

Apunte con el mando al receptor de la unidad interior (y a una distancia inferior a 2 m) y pulse la tecla  (INFO). Espere unos 2 segundos para la transmisión de la señal.

Una vez recibidos los datos actuales del calendario y del reloj, compruebe si son o no correctos pulsando la tecla  (RELOJ).

- Si la unidad interior no recibe alimentación eléctrica, o bien si no ha ajustado el calendario y el reloj, no podrá utilizarse la función INFO para enviar o recibir información.

NOTA

- En caso de avería del acondicionador de aire, al pulsar la tecla  (INFO), aparecerá un código de error. Apunte con el mando al receptor de la unidad interior (y a una distancia inferior a 2 m) y pulse la tecla  (INFO). Espere unos 2 segundos para la transmisión de la señal. Aparecerá un código de error. Llame al servicio técnico y comunique el código de error.
- La información del "Consumo mensual de energía" no está disponible para seis estancias multi sistema.
- Función INFO para comprobar el consumo mensual de energía. Durante la instalación, en caso de fallo de alimentación o de que el interruptor esté en la posición ACTIVADO/DESACTIVADO, asegúrese de establecer el reloj y el calendario para cada unidad de interior (unidad en modo de espera o de reinicio automático) para las conexiones únicas o múltiples presionando la tecla  (INICIO/PARADA). En caso de no realizar lo expuesto anteriormente, el consumo de energía mensual no se mostrará en el controlador remoto.

🔑 BLOQUEO DEL MODO DE FUNCIONAMIENTO

El mando a distancia puede programarse para fijar los modos de funcionamiento CALEFACCIÓN (incluyendo VENTILADOR), REFRIGERACIÓN (incluyendo VENTILADOR) y DESHUMIDIFICACIÓN (incluyendo VENTILADOR).

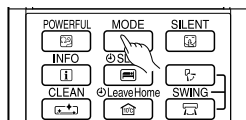
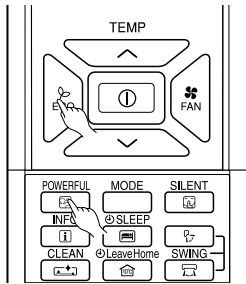

■ Cómo bloquear el modo CALEFACCIÓN (incluyendo VENTILADOR).

Pulse simultáneamente (ECO) y (MÁXIMA POTENCIA) durante unos 5 segundos cuando el mando a distancia esté apagado.

“☀️”, “🌀” y “🔑” serán visibles durante unos 10 segundos. Después, “☀️” y “🔑” se mantendrán.

Esto indica que se ha bloqueado el modo de funcionamiento CALEFACCIÓN.

Al pulsar la tecla (MODO), aparecerá “☀️” o “🌀”.

■ Cómo desbloquear el modo CALEFACCIÓN del modo CALEFACCIÓN (incluyendo VENTILADOR).

Pulse simultáneamente los botones (ECO) y (MÁXIMA POTENCIA) durante unos 5 segundos cuando el mando a distancia esté apagado.

En la pantalla aparecerán todos los símbolos de modos de funcionamiento durante unos 10 segundos. Transcurrido ese plazo, aparecerá el símbolo del modo de funcionamiento anterior a la cancelación. Esto indica que se ha desbloqueado el modo de funcionamiento CALEFACCIÓN.

■ Cómo bloquear los modos REFRIGERACIÓN y DESHUMIDIFICACIÓN (incluyendo VENTILADOR).

Pulse simultáneamente los botones (ECO) y (SILENCIOSO) durante unos 5 segundos cuando el mando a distancia esté apagado.

“☀️”, “🌀”, “🌀” y “🔑” serán visibles durante unos 10 segundos. Después “☀️” y “🔑” se mantendrán.

Esto indica que se ha bloqueado el modo de funcionamiento REFRIGERACIÓN y DESHUMIDIFICACIÓN.

Al pulsar la tecla (MODO), aparecerá “☀️”, “🌀” o “🌀”.

■ Cómo desbloquear los modos REFRIGERACIÓN y DESHUMIDIFICACIÓN (incluyendo VENTILADOR).

Pulse simultáneamente los botones (ECO) y (SILENCIOSO) durante unos 5 segundos cuando el mando a distancia esté apagado.

En la pantalla aparecerán todos los símbolos de modos de funcionamiento durante unos 10 segundos. Transcurrido ese plazo, aparecerá el símbolo del modo de funcionamiento anterior a la cancelación.

Esto indica que se ha desbloqueado el modo de funcionamiento REFRIGERACIÓN y DESHUMIDIFICACIÓN.

NOTA

- La función de bloqueo no se activará si hay algún programa activado. Previamente es necesario desactivar cualquier programa activo. Seguidamente podrá activarse la función de bloqueo del modo de funcionamiento.
- Los modos de funcionamiento CALEFACCIÓN, REFRIGERACIÓN y DESHUMIDIFICACIÓN (incluyendo VENTILADOR) pueden desbloquearse pulsando la tecla (REESTABLECER). Sin embargo, si se pulsa la tecla (REESTABLECER) desaparecerá toda la información guardada en el mando a distancia. Tendrá que volver a configurar la información necesaria.
- En el caso de conexiones múltiples, la unidad y el modo de la unidad en la que se seleccione el modo bloquear CALEFACCIÓN y encendido, tendrá prioridad. Las demás unidades que se seleccionen para funcionar en otros modos se mantendrán EN ESPERA hasta que se desconecte el funcionamiento de la primera unidad, o bien si el modo seleccionado es el mismo que el de la primera unidad.

MANTENIMIENTO

⚠ PRECAUCIÓN

La limpieza y el mantenimiento deben ser realizados anualmente por personal cualificado. Antes de limpiar, detenga el funcionamiento y apague la unidad.

1. FILTRO DE AIRE

Por favor, limpie el filtro una vez cada dos semanas aproximadamente. Al hacerlo, además, ahorrará energía. Si el filtro de aire está lleno de polvo, el flujo de aire y la capacidad de refrigeración se verán afectados. Además, la unidad podría producir ruido. Asegúrese de limpiar el filtro según el procedimiento que se indica a continuación.

PROCEDIMIENTO

1 Abra con cuidado el panel frontal y retire el filtro.

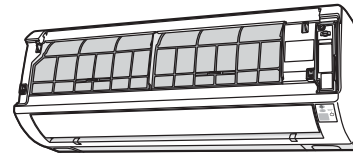

2 Aspire el polvo del filtro de aire con un aspirador. Si se ha acumulado demasiado polvo, lave el filtro con un detergente y aclárelo a conciencia. A continuación, déjelo secar a la sombra.

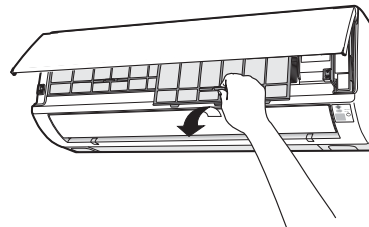

3

- Sujete los filtros con la señal FRONT (Frontal) hacia delante, e insértelos en su lugar.
- Después de colocar los filtros, empuje el panel frontal por los tres puntos indicados por las flechas, tal como se indica en la figura, y ciérrelo.

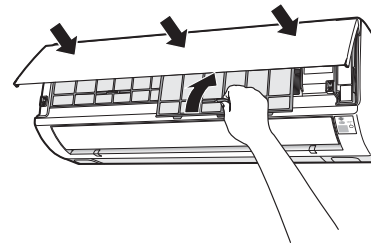

⚠ PRECAUCIÓN

- No lo lave con agua caliente a más de 40°C. El filtro podría encogerse.
- Después de lavarlo, elimine todo resto de humedad y déjelo secar a la sombra; no lo exponga directamente a la luz del sol. El filtro podría encogerse.
- No haga funcionar la unidad sin filtro. Podría dañarse la unidad.

2. LIMPIEZA DEL PANEL FRONTAL

- Retire el panel frontal y lávelo con agua limpia. Frótelo con una esponja suave. Después de utilizar detergente neutro, aclare concienzudamente con agua limpia.
- Si prefiere no retirar el panel frontal, límpielo con un paño seco suave. Limpie el mando a distancia con un paño seco suave.
- Seque concienzudamente los restos de humedad. Si deja restos de humedad en los indicadores o en el receptor de señales de la unidad interior, el funcionamiento se podría ver afectado.

Método para retirar el panel frontal.
Asegúrese de sujetar el panel frontal con ambas manos al extraerlo y al insertarlo.

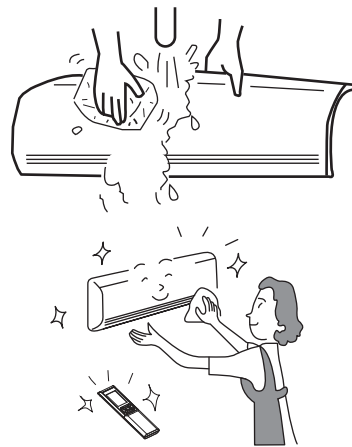

Extracción del panel frontal

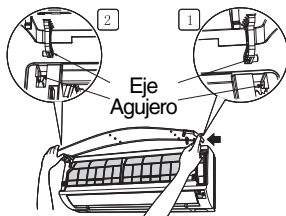

- Una vez que haya abierto por completo el panel frontal con ambas manos, empuje el brazo derecho hacia el interior para soltarlo y, mientras lo cierra ligeramente, sáquelo hacia delante.

Inserción del panel frontal

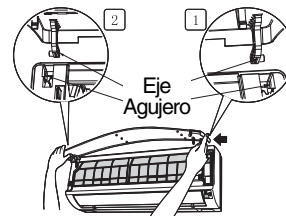

- Mueva los ejes de los brazos izquierdo y derecho hacia el tramo de la unidad e insértelos de forma segura en los agujeros.

⚠ PRECAUCIÓN

- Al limpiarlo, no derrame ni dirija el agua directamente al cuerpo de la unidad, ya que podría provocar un cortocircuito.
- No utilice nunca agua caliente (por encima de los 40°C), bencina, gasolina, ácido, disolvente o un cepillo, porque podría dañar la superficie y el revestimiento de plástico.



3. MANTENIMIENTO DESPUÉS DE UN LARGO PERIODO DE DESCONEXIÓN

- Ponga en marcha la unidad en el modo  (Ventilador) y la velocidad del ventilador ALTA durante aproximadamente medio día en un día agradable, y seque toda la unidad.
- Desenchufe la unidad de la toma de alimentación. O apague el interruptor.

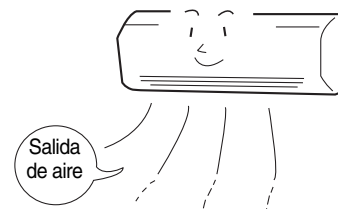

INFORMACIÓN

CAPACIDADES

Capacidad de calefacción

- Esta unidad de aire acondicionado de interior utiliza un sistema de bomba de calor que absorbe el calor exterior y lo transfiere a la habitación que se quiere calentar. Conforme baja la temperatura ambiente, también se reduce la capacidad de calefacción. En tal situación, el inversor trabaja para incrementar la velocidad del compresor, a fin de evitar que se reduzca la capacidad de calefacción de la unidad. Si la unidad sigue sin calentar lo suficiente, deben utilizarse otros aparatos de calefacción para aumentar su rendimiento.
- Esta unidad de aire acondicionado ha sido diseñada para calentar una habitación entera, por lo que puede pasar algún tiempo antes de que sienta el calor. Se recomienda la utilización del programador para un calentamiento previo de la habitación antes de la hora deseada.

Capacidad de refrigeración y deshumidificación

- Si el calor ambiente supera la capacidad de refrigeración de la unidad (por ejemplo, si en la habitación hay muchas personas o se están utilizando otros aparatos de calefacción), es posible que no se alcance la temperatura ambiente seleccionada.

PRECAUCIÓN





No utilice una cocina u otros dispositivos de generación de altas temperaturas cerca de la unidad interior.

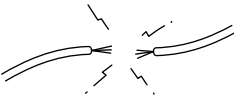

PROHIBICIÓN

INSPECCIÓN REGULAR

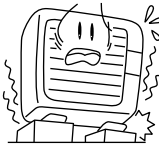
COMPRUEBE LOS SIGUIENTES PUNTOS CADA SEIS MESES O ANUALMENTE. SI NECESITA AYUDA, PÓNGASE EN CONTACTO CON SU DISTRIBUIDOR.

1		 ADVERTENCIA	<p>Compruebe que la línea de tierra de la unidad esté correctamente conectada. Si la línea de tierra está desconectada o defectuosa, pueden producirse daños en la unidad o descargas eléctricas.</p>
2		 ADVERTENCIA	<p>Compruebe que el bastidor de fijación no se haya oxidado en exceso, y que la unidad exterior no se haya inclinado o esté inestable. Podría soltarse y caer, causando lesiones.</p>

SERVICIO POSVENTA Y GARANTÍA

ANTES DE SOLICITAR SERVICIO, COMPRUEBE LOS SIGUIENTES PUNTOS.

SITUACIÓN	COMPRUEBE LOS SIGUIENTES PUNTOS
<p>Si el mando a distancia no transmite ninguna señal. (El visualizador está tenue o no muestra nada.)</p>	<ul style="list-style-type: none"> • ¿Es necesario cambiar las pilas? • ¿Se han colocado las pilas en la posición correcta?
<p>Si no funciona.</p>	<ul style="list-style-type: none"> • ¿Está el fusible en buenas condiciones? • ¿Es el voltaje demasiado alto o bajo? • ¿Está el interruptor en la posición ON (funcionamiento)? • ¿Está enchufado el cable de alimentación? • ¿Ha habido algún apagón?
<p>Si no enfría correctamente. Si no calienta correctamente.</p>	<ul style="list-style-type: none"> • ¿Está el filtro de aire obstruido por el polvo? • ¿Es correcta la temperatura seleccionada? • ¿Se ha ajustado correctamente la posición de los deflectores horizontales al modo de funcionamiento seleccionado? • ¿Están obstruidas las entradas de aire de las unidades interiores o exteriores? • ¿Está la velocidad del ventilador en “BAJA” o “SILENCIOSO” ?

■ Las siguientes circunstancias no indican un fallo de la unidad de aire acondicionado.

<p>Durante el proceso de calefacción, el indicador luminoso de funcionamiento parpadea y la unidad deja de emitir aire</p>	<p><Inicio del funcionamiento> La unidad se está preparando para emitir aire caliente. Por favor espere. <Durante el funcionamiento> La unidad exterior se está desescarchando. Por favor espere.</p>
<p>Sonidos sibilantes o gaseosos</p>	<p>Ruido de la circulación del refrigerante por el tubo o la válvula a causa de un ajuste del caudal de flujo.</p>
<p>Chirridos</p>	<p>Ruido generado por la expansión o contracción de la unidad debido a cambios de temperatura.</p>
<p>Crujidos</p>	<p>Ruido generado por un cambio de la velocidad de giro del ventilador de la unidad interior, cuando se pone en marcha.</p>
<p>Chasquidos</p>	<p>Ruido de la válvula motorizada cuando se enciende la unidad.</p>

Ruidos de filtración	Ruido que produce el ventilador cuando aspira el aire presente en la manguera de drenaje y expulsa agua de deshumidificación acumulada en el colector del agua de condensación. Para obtener más detalles, consulte a su distribuidor.
Cambio de ruidos de funcionamiento	El ruido del funcionamiento cambia debido a las variaciones de potencia en función de los cambios de la temperatura ambiente.
Generación de vapor	Se produce vapor cuando el aire interior de la habitación es enfriado de forma rápida por el aire acondicionado.
Vapor emitido por la unidad exterior	El agua generada durante el proceso de desescarche se evapora y esto produce vapor.
Olores	Los olores y las partículas de humo, comida, cosméticos, etc., presentes en el ambiente, se adhieren a la unidad y vuelven a ser expulsados a la habitación por la corriente de aire.
La unidad exterior sigue funcionando a pesar de que se ha apagado.	La unidad está desescarchando. Una vez detenido el proceso de calefacción, el microordenador comprueba si hay escarcha acumulada en la unidad exterior y ordena al equipo que realice el desescarche automático, si es necesario.
El indicador luminoso de funcionamiento parpadea.	Indica que la unidad se está precalentando o a punto de realizar el desescarche. El piloto seguirá parpadeando mientras el circuito de protección o el sensor de precalentamiento estén en funcionamiento (cuando el equipo se detiene durante el precalentamiento y luego se reinicia), o mientras el modo de funcionamiento cambie de refrigeración a calefacción.
No se alcanza la temperatura seleccionada.	La temperatura ambiente actual puede ser ligeramente distinta al valor del mando a distancia en función del número de personas presentes en la habitación y de las condiciones interiores y exteriores.

- Si tras las inspecciones mencionadas la unidad sigue sin funcionar normalmente, desactive el disyunto y póngase en contacto de inmediato con el agente de ventas.

Póngase en contacto inmediatamente con o servicio técnico si se produce alguna de las siguientes circunstancias:



- El interruptor se apaga o el fusible se funde con frecuencia.
- El funcionamiento del interruptor no es estable.
- Se han introducido accidentalmente elementos extraños o agua en el interior de la unidad.
- El cable de alimentación se calienta en exceso o el material aislante está roto o deteriorado.
- El indicador luminoso del temporizador, en el visualizador de la unidad interior, parpadea.

(Puesto que la naturaleza del fallo puede identificarse por el ciclo del parpadeo, compruebe el ciclo antes de apagar el interruptor.)



Notas

- Durante el funcionamiento silencioso o durante su detención, se pueden producir ocasionalmente las siguientes circunstancias, que no suponen un funcionamiento anormal.
 - (1) Leve ruido del fluido en el ciclo de refrigeración.
 - (2) Leve ruido de fricción en la cubierta del ventilador, que se enfría y calienta gradualmente cuando se detiene.
- Es posible que la unidad interior emita un mal olor debido al humo y las partículas de comida, cosméticos, etc., que se han adherido a ella. Limpie con regularidad el filtro de aire y el evaporador para reducir los olores.

- Si la unidad de aire acondicionado sigue sin funcionar correctamente después de realizar estas inspecciones, póngase en contacto con o servicio técnico. Indique al distribuidor el modelo de la unidad, el número de fabricación y la fecha de instalación. Explíquelo también en qué consiste la avería.

Tenga presente lo siguiente:

Al encender el equipo, especialmente cuando la habitación está poco iluminada, pueden producirse leves fluctuaciones del brillo. Esto no tiene ninguna importancia.

Se deben observar las normas de la compañía de electricidad local.

HITACHI

Inspire the Next

AR CONDICIONADO TIPO SPLIT

UNIDADE INTERIOR



MODELO

RAK-18QXB

RAK-25RXB

RAK-35RXB

RAK-50RXB



RAR-6N1

RAK-18QXB
RAK-25RXB
RAK-35RXB
RAK-50RXB



PORTUGUÊS

Manual de instruções



Página 51~60

Leia este manual de instruções na íntegra para obter um desempenho ideal e garantir o funcionamento sem problemas da unidade ao longo dos anos.

Esta unidade de ar condicionado interior destina-se apenas a utilização por clientes.
Não utilize para preservação de alimentos, animais, plantas, máquinas de precisão, obras de arte, medicamentos ou outros artigos do género.





PRECAUÇÕES DE SEGURANÇA

- Para garantir a utilização correcta da unidade, leia cuidadosamente a secção “Precauções de Segurança” antes de a utilizar.
- Preste especial atenção a sinais de “**⚠Aviso**” e “**⚠Precaução**”. A secção “Aviso” contém informações que, se não forem estritamente respeitadas, poderão causar morte ou ferimentos graves. A secção “Cuidado” contém informações que, se não forem respeitadas, poderão originar consequências graves. Respeite todas as instruções para garantir a segurança.
- Os símbolos têm os seguintes significados. (Seguem-se exemplos de sinais).

 Efectuar ligação à terra.	 Proibição.
 Instruções obrigatórias.	

- É favor guardar este manual após a leitura.



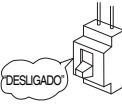

PRECAUÇÕES DURANTE A INSTALAÇÃO

⚠ AVISO	<ul style="list-style-type: none"> • Não reconstrua a unidade. Se reconstruir a unidade, existe o risco de fuga de água, avaria, curto-circuito ou incêndio. 	 PROIBIÇÃO
	<ul style="list-style-type: none"> • Solicite a instalação da unidade ao seu agente de vendas ou a um técnico qualificado. Se a unidade não for instalada por um técnico qualificado, existe o risco de fuga de água, curto-circuito ou incêndio. 	
	<ul style="list-style-type: none"> • Utilize uma ligação à terra. Não coloque o cabo de terra perto de tubagens de água ou gás, condutores de pára-raios ou cablagens telefónicas. A instalação inadequada da ligação à terra pode causar um choque eléctrico ou incêndio. 	 CONECTAR LIGAÇÃO À TERRA
	<ul style="list-style-type: none"> • Certifique-se de que utiliza a tubagem adequada para o R410A. Caso contrário, poderão ocorrer danos nos tubos de cobre ou avarias. 	
⚠ CUIDADO	<ul style="list-style-type: none"> • Deverá ser instalado um disjuntor, dependendo do local de montagem da unidade. A não instalação do disjuntor poderá originar perigo de choque eléctrico. 	
	<ul style="list-style-type: none"> • Não instale a unidade perto de locais onde exista gás inflamável. Existe risco de incêndio da unidade exterior se ocorrerem fugas de gás na sua proximidade. 	 PROIBIÇÃO
	<ul style="list-style-type: none"> • Quando instalar a mangueira de drenagem, certifique-se de que a água flui livremente. 	
	<ul style="list-style-type: none"> • Certifique-se de que é usada uma fonte de alimentação de fase única de 220V-240V. A utilização de outras fontes de alimentação pode levar ao sobreaquecimento dos componentes eléctricos e consequentemente, a um incêndio. 	 PROIBIÇÃO





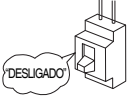











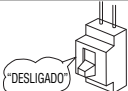

PRECAUÇÕES DURANTE A MUDANÇA OU MANUTENÇÃO

⚠ AVISO	<ul style="list-style-type: none"> • Se ocorrer qualquer situação anormal (tal como cheiro a queimado), interrompa imediatamente o funcionamento da unidade e desligue o disjuntor. Contacte o seu agente. Se continuar a utilizar a unidade, existe o risco de avaria, curto-circuito ou incêndio. 	 "DESLIGADO"
	<ul style="list-style-type: none"> • Contacte o seu agente para proceder à manutenção. Se a manutenção não for efectuada por um técnico qualificado, existe o risco de choque eléctrico e incêndio. 	
	<ul style="list-style-type: none"> • Contacte o seu agente se necessitar de remover e reinstalar a unidade. Se a unidade não for reinstalada por um técnico qualificado, existe o risco de choque eléctrico ou incêndio. 	

PRECAUÇÕES DURANTE O FUNCIONAMENTO

⚠ AVISO	<ul style="list-style-type: none"> • A exposição continuada ao fluxo de ar directo poderá ser prejudicial para a sua saúde. 	 PROIBIÇÃO
	 <ul style="list-style-type: none"> • Não coloque objectivos como hastes finas no painel do ventilador e lado da sucção porque a ventoinha de alta velocidade interior pode constituir um perigo. 	
	<ul style="list-style-type: none"> • Não utilize qualquer condutor como fio de fusível; isto poderá originar um acidente fatal. 	 PROIBIÇÃO
	 <ul style="list-style-type: none"> • Desligue a unidade e o disjuntor durante trovoadas. 	
	<ul style="list-style-type: none"> • Latas de spray e outros combustíveis devem estar localizados a mais de 1 metro de distância das saídas de ar, tanto na unidade interior como na exterior. Visto que a pressão interna das latas de spray pode aumentar por acção do ar quente, poderá ocorrer uma ruptura. 	 PROIBIÇÃO

PRECAUÇÕES DURANTE O FUNCIONAMENTO

	<ul style="list-style-type: none"> Este aparelho deve ser utilizado de acordo com as especificações do fabricante e apenas para a finalidade para que foi concebido. 	 PROIBIÇÃO
	 NÃO MOLHAR	<ul style="list-style-type: none"> Não tente utilizar a unidade se tiver as mãos molhadas; isto poderá originar um acidente fatal.
	<ul style="list-style-type: none"> Quando utilizar a unidade em conjunto com aparelhos de queima, ventile regularmente a sala para impedir a insuficiência de oxigénio. 	  OBSERVE CUIDADOSAMENTE AS PRECAUÇÕES
	 PROIBIÇÃO	<ul style="list-style-type: none"> Não direcione o ar frio proveniente do aparelho de ar condicionado para aparelhos de queima domésticos (tais como chaleiras eléctricas, fornos, etc.), pois poderá prejudicar o funcionamento destes.
	<ul style="list-style-type: none"> Certifique-se de que a estrutura de montagem exterior está estável, firme e isenta de defeitos. Caso contrário, a unidade exterior poderá cair e causar perigo. 	 PROIBIÇÃO
	 PROIBIÇÃO	<ul style="list-style-type: none"> Não lave a unidade com água nem coloque um recipiente de água como um vaso, na unidade interior. Pode ocorrer uma fuga eléctrica e causar um choque eléctrico.
	<ul style="list-style-type: none"> Não coloque plantas directamente sob o fluxo de ar pois é mau para as mesmas. 	 PROIBIÇÃO
	  "DESLIGADO"	<ul style="list-style-type: none"> Certifique-se de que interrompe a operação usando o controlo remoto e que desliga o disjuntor durante a limpeza, pois a ventoinha de alta velocidade dentro da unidade pode ser perigosa.
 CUIDADO	<ul style="list-style-type: none"> Desligue o disjuntor se não tencionar utilizar a unidade durante um período de tempo prolongado. 	 "DESLIGADO"
	 PROIBIÇÃO	<ul style="list-style-type: none"> Não se apoie na unidade exterior nem coloque objectos sobre esta.
	<ul style="list-style-type: none"> Se utilizar a unidade durante um período de tempo prolongado com a porta e as janelas abertas (com a humidade interior sempre acima dos 80%) e com o deflector orientado para baixo ou em movimento automático, poderá originar a condensação de água no deflector e a eventual emissão de salpicos. Isto irá molhar o seu mobiliário. Isto irá molhar os seus móveis. Consequentemente, não utilize a unidade nestas condições durante períodos de tempo prolongados. 	 PROIBIÇÃO
	 PROIBIÇÃO	<ul style="list-style-type: none"> Se a quantidade de calor existente na sala estiver acima da capacidade de arrefecimento ou aquecimento da unidade (por exemplo: se estiverem presentes muitas pessoas, se forem utilizados aquecedores, etc.), não será possível alcançar a temperatura interior programada.
	<ul style="list-style-type: none"> A limpeza da unidade interior deve ser feita apenas por pessoal autorizado. Consulte o seu agente de vendas. Usando um detergente disponível comercialmente ou algo semelhante, pode danificar as peças de plástico ou entupir o tubo de drenagem, levando ao gotejamento de água causando o risco de choque eléctrico. 	 PROIBIÇÃO
	  NÃO TOCAR	<ul style="list-style-type: none"> Não toque na saída de ar, superfície do fundo ou linha de alumínio da unidade exterior. Pode magoar-se.
	<ul style="list-style-type: none"> Não toque no tubo do refrigerante ou na válvula de ligação. Podem ocorrer queimaduras. 	  NÃO TOCAR
	<ul style="list-style-type: none"> Este aparelho não deve ser usado por crianças ou pessoas com capacidades físicas, sensoriais ou mentais diminuídas ou falta de experiência e conhecimento, excepto se sob supervisão ou tiverem recebido instruções. As crianças devem ser supervisionadas para não brincarem com o aparelho. 	

GAMA DE FUNCIONAMENTO

Modo de funcionamento	Arrefecimento/Desumidificação	Aquecimento
Temperatura exterior	-10 a 43 °C	-15 a 21 °C

NOME E FUNÇÃO DE CADA COMPONENTE

UNIDADE INTERIOR

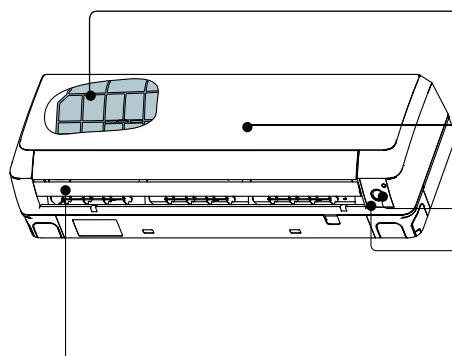

Filtro de ar

Para impedir a passagem de poeiras para a unidade interior. (Consulte a pág. 56)

Painel frontal

(Consulte a pág. 57)

SENSOR ECOLÓGICO

Indicadores da unidade interior

Luz indicadora da condição de funcionamento. (Consulte a pág. 55)

Deflector horizontal / Deflector vertical (Saída de ar)

Controlo remoto

É enviado um sinal de funcionamento para a unidade interior. A sua função é controlar o funcionamento de toda a unidade.



NOME DO MODELO E DIMENSÕES

MODELO	LARGURA (mm)	ALTURA (mm)	PROFUNDIDADE (mm)
RAK-18QXB, RAK-25RXB, RAK-35RXB, RAK-50RXB	900	295	210

NOTA PARA O SISTEMA DO TIPO MULTI

Podem ser ligadas várias unidades interiores a uma unidade exterior. Pode utilizar apenas uma unidade ou várias unidades de acordo com as suas necessidades.

Combinação de utilizações:

Quando está seleccionado um modo de funcionamento:

- Não é possível utilizar as unidades interiores nas combinações seguintes.
- A unidade interior que é ligada em primeiro lugar continua a funcionar. As outras unidades interiores que são ligadas depois entram em modo de espera e o indicador de funcionamento acende-se.
- Para utilizar as unidades interiores ligadas depois, defina o modo de funcionamento igual ao da unidade interior ligada em primeiro lugar.

Uma unidade	Outra unidade
Aquecimento	Arrefecimento
	Desumidificação
	Ventilador

Durante o funcionamento automático

- Quando o modo de aquecimento estiver seleccionado automaticamente para a primeira unidade interior, a unidade interior seguinte também começará a funcionar no modo de aquecimento. Além disso, se o modo de arrefecimento ou desumidificação estiver seleccionado automaticamente para a primeira unidade interior, a unidade interior seguinte também começará a funcionar no modo de arrefecimento ou desumidificação.

Ajustar o número de unidades interiores:

Diminua o número de unidades interiores a utilizar especialmente quando está muito calor ou muito frio, ou quando pretende alcançar rapidamente a temperatura programada.

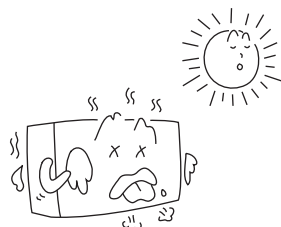

Unidades interiores paradas:

Quando uma unidade interior é utilizada no modo de arrefecimento, aquecimento ou desumidificação numa divisão, é possível que consiga ouvir o fluxo do refrigerante numa unidade interior parada ou que a mesma fique quente. Isto acontece porque a unidade interior devolve o refrigerante à unidade exterior para ficar pronta para ser utilizada.

DENOMINAÇÃO E FUNÇÃO DE CADA COMPONENTE

INDICADORES DA UNIDADE INTERIOR

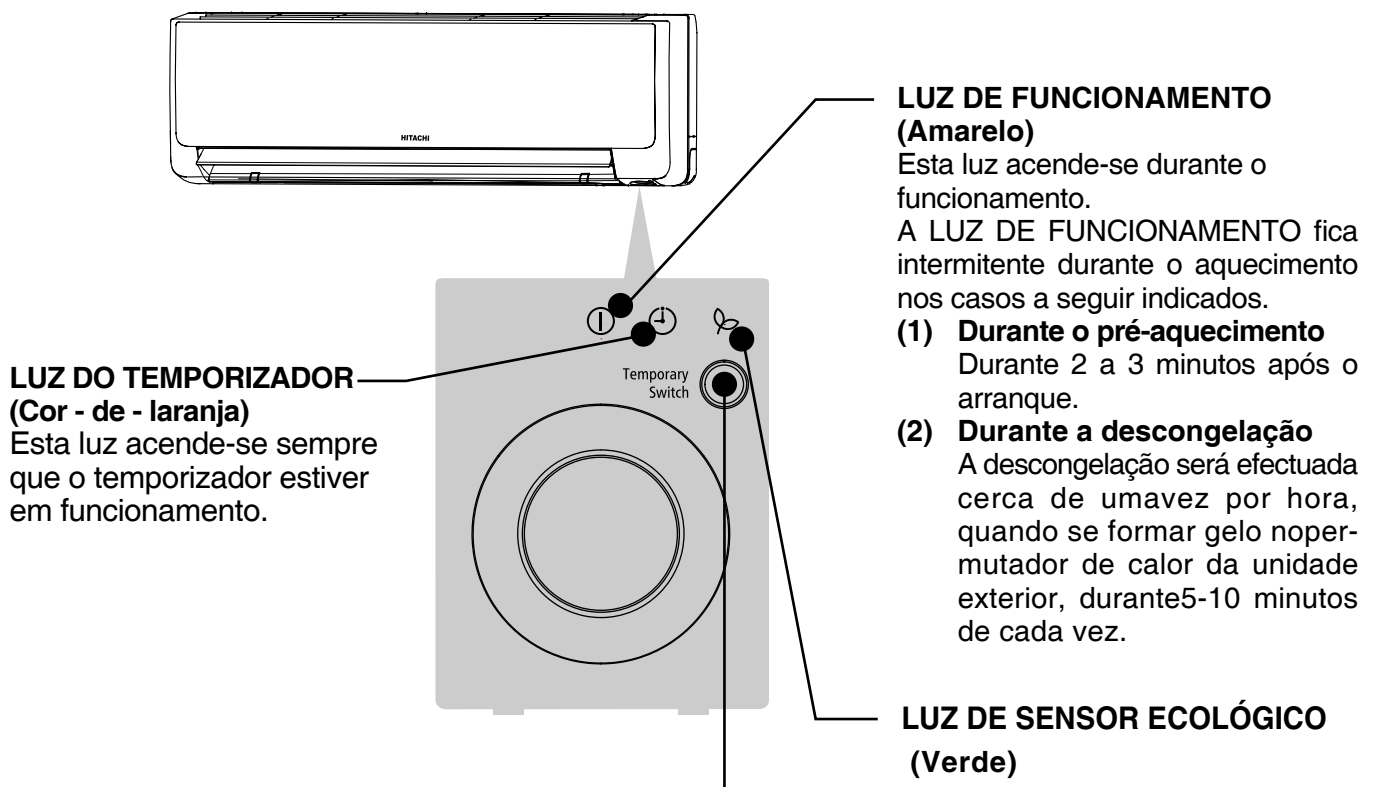

⚠ CUIDADO

Desligue o disjuntor se não pretende utilizar a unidade durante um período de tempo prolongado.

INTERRUPTOR TEMPORÁRIO

Utilize este interruptor para ligar e desligar a unidade quando o controlo remoto não funcionar.

- Se premir o interruptor temporário, a operação será efectuada no modo automático.
- Quando ligada através do interruptor temporário após a fonte de alimentação ter sido desligada e novamente ligada, a unidade irá funcionar no modo automático.

☆ Se a corrente permanecer ligada e a unidade não for utilizada, verifica-se um ligeiro consumo de energia no circuito de controlo. A energia poderá ser poupada desligando o interruptor (ou o disjuntor, sempre que a energia for fornecida a partir da unidade exterior).

■ A colocar a Malha de Limpeza de Ar Wasabi-Nano Titanium (Wasabi-Nano Titânio) Malha (Acessórios) para a estrutura do filtro.

- Coloque a Malha de Limpeza de Ar Wasabi-Nano Titanium (Wasabi-Nano Titânio) na C-Case comprimindo gentilmente ambos os lados e libertando após inserção na estrutura do filtro.
- A capacidade de arrefecimento é ligeiramente mais fraca e a velocidade de arrefecimento fica mais lenta quando é usada a Malha de Limpeza de Ar Wasabi-Nano Titanium (Wasabi-Nano Titânio).
- A Malha de Limpeza de Ar Wasabi-Nano Titanium (Wasabi-Nano Titânio) é lavável e reutilizável até 20 vezes utilizando um aspirador ou água corrente da torneira. Quando a quiser renovar, contacte o seu agente de vendas. Limpeza de ar opcional e filtros desodorizantes.

Malha de Limpeza de Ar Wasabi-Nano Titanium (Wasabi-Nano Titânio)

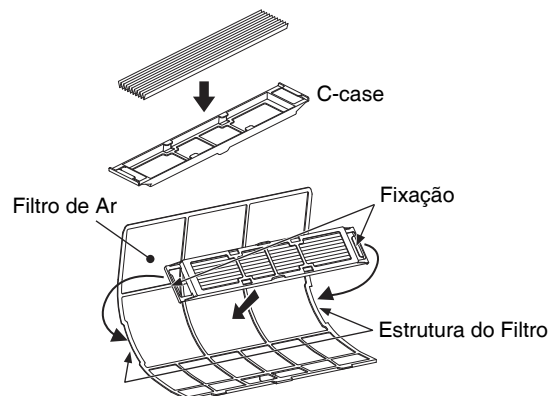

PREPARAÇÃO ANTES DE COLOCAR EM FUNCIONAMENTO

■ Instalar as pilhas

1. Deslize a tampa para a remover.
2. Coloque duas pilhas AAA.LR03 (alcalinas).
As pilhas devem ser introduzidas na direcção indicada pelas marcas existentes no controlo remoto.
3. Volte a colocar a tampa na posição original.

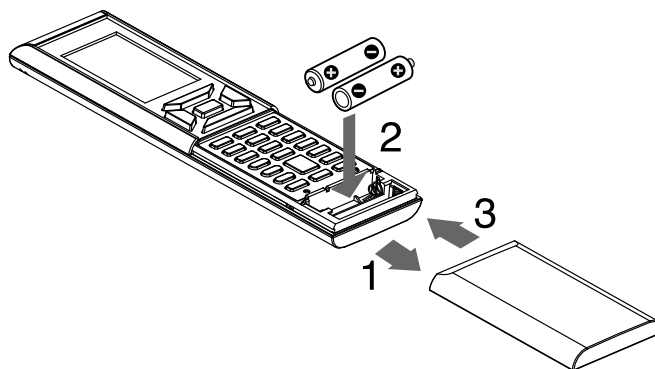

■ Fixar o suporte do controlo remoto à parede

1. Escolha um local que permita ao sinal ficar dentro do alcance da unidade.
2. Fixe o suporte do controlo remoto a uma parede, pilar ou local semelhante com os parafusos fornecidos.
3. Coloque o controlo remoto no respectivo suporte.

NOTA

Notas sobre as pilhas

- Quando substituir as pilhas, utilize pilhas do mesmo tipo e substitua ambas as pilhas antigas.
- Quando o sistema não for utilizado durante um longo período de tempo, retire as pilhas.
- As pilhas têm a duração aproximada de 1 ano. Contudo, se o visor do controlo remoto começar a ficar pouco nítido e ocorrer uma degradação do nível de recepção antes do fim do ano, substitua ambas as pilhas por pilhas novas de tamanho AAA.LR03 (alcalinas).
- As pilhas incluídas são fornecidas para a utilização inicial do sistema.
O período de utilização das pilhas poderá ser reduzido, consoante a data de fabrico da unidade de ar condicionado.

Notas sobre o controlo remoto

- Nunca exponha o controlo remoto à luz solar directa.
- A existência de pó no transmissor ou receptor do sinal reduzirá a sensibilidade. Limpe o pó com um pano macio.
- A comunicação do sinal poderá ser desactivada se existir na divisão uma lâmpada fluorescente com arrancador electrónico (tal como lâmpadas tipo inversor). Consulte a loja se for este o caso.
- Se os sinais do controlo remoto inadvertidamente ligarem outro aparelho, mova esse aparelho para outro local ou contacte o serviço de assistência.
- Quando o controlo remoto não está em utilização, feche a tampa deslizante para evitar avarias.

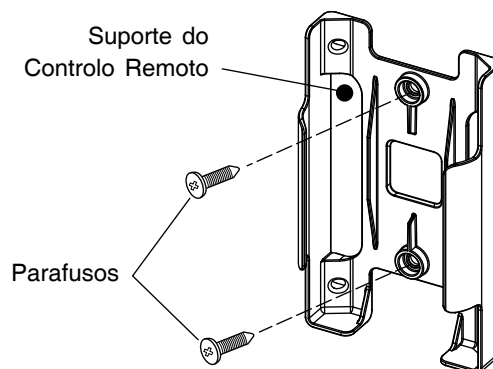
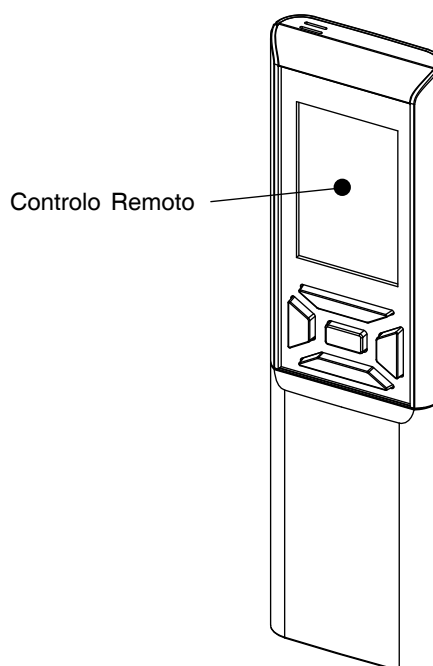

PREPARAÇÃO ANTES DE COLOCAR EM FUNCIONAMENTO

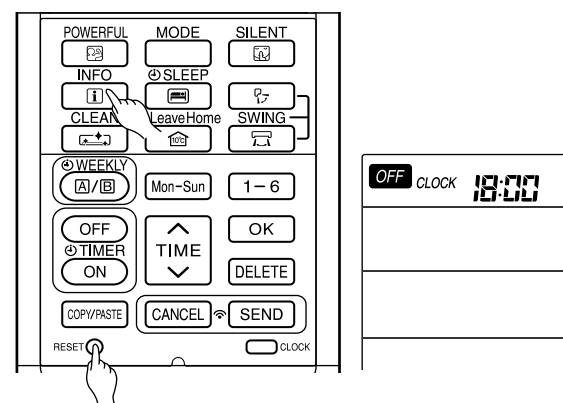
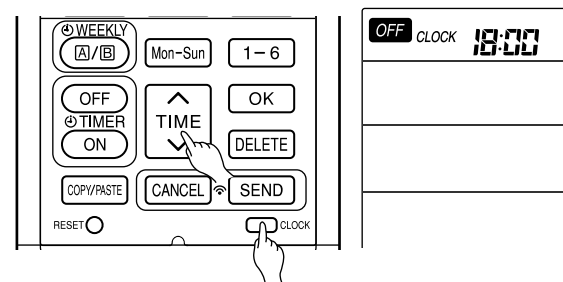
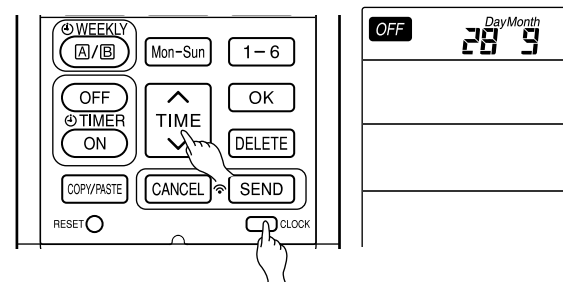
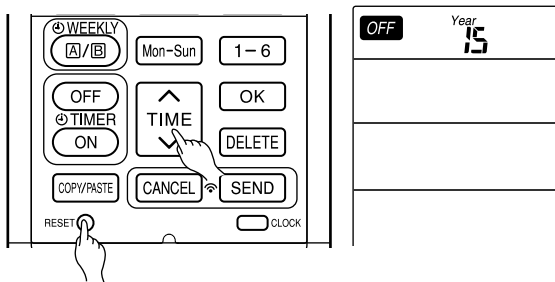

Regular o calendário e o relógio

1. Prima o botão **RESET** (RESET) quando efectuar as regulações pela primeira vez. O indicador "Year" (Ano) começa a piscar.
2. Prima o botão **TIME** (TIME) para seleccionar o ano corrente.
3. Prima o botão **CLOCK** (CLOCK). Os indicadores "Day" (Dia) e "Month" (Mês) começam a piscar.
4. Prima o botão **TIME** (TIME) para seleccionar o dia e o mês correntes.
5. Prima o botão **CLOCK** (CLOCK). O indicador "CLOCK" (Relógio) começa a piscar.
6. Prima o botão **TIME** (TIME) para introduzir a hora actual.
7. Prima o botão **CLOCK** (CLOCK).

O calendário e o relógio estão regulados.

Para modificar o calendário e o relógio, prima o botão **CLOCK** (CLOCK).

Em seguida, siga os passos 1 a 7.

Depois de mudar as pilhas, é necessário voltar a acertar o calendário e o relógio.

Depois de substituir as pilhas,

1. Prima o botão **RESET** (RESET).
2. Aponte o controlo remoto na direcção da unidade interior e prima o botão **INFO** (INFO).
3. As informações do calendário e do relógio da unidade interior serão transmitidas.

- As informações do calendário e do relógio da unidade interior não serão transmitidas nas seguintes situações:
 - Quando existe uma falha na corrente eléctrica.
 - Quando o disjuntor é DESLIGADO pelo utilizador (a unidade não está em MODO DE ESPERA).

NOTA

Nota sobre a regulação do calendário e do relógio.

- Se o calendário e o relógio não tiverem sido regulados, as funções LIGAR temporizador, DESLIGAR temporizador e Temporizador Semanal não podem ser programadas.
- Se o calendário e o relógio não estiverem certos, as funções LIGAR temporizador, DESLIGAR temporizador e Temporizador Semanal não funcionarão correctamente.
- Quando as funções LIGAR temporizador, DESLIGAR temporizador e Temporizador Semanal estão reguladas, não é possível alterar o calendário e o relógio. Se for necessário alterar o calendário e o relógio, terá de cancelar as funções LIGAR temporizador, DESLIGAR temporizador e Temporizador Semanal.

NOMES E FUNÇÕES DO CONTROLO REMOTO

CONTROLO REMOTO

- O controlo remoto controla o funcionamento da unidade interior. O controlo tem um alcance aproximado de 7 metros. Se a iluminação interior for controlada electronicamente, o alcance do controlo poderá ser menor.
Esta unidade pode ser fixa a uma parede através do suporte de fixação fornecido. Antes de proceder à fixação, certifique-se de que o controlo remoto consegue controlar a unidade interior.
- Manuseie o controlo remoto com cuidado. Se este cair ou for molhado, a capacidade de transmissão do sinal poderá ficar comprometida.
- Depois de inserir pilhas novas no controlo remoto, este poderá necessitar de cerca de 10 minutos para responder aos comandos e começar a funcionar.
- Quando o controlo remoto não estiver em utilização durante cerca de 3 minutos durante a condição de DESLIGADO, indicada por **OFF** no visor, o LCD desliga-se.
- Durante a regulação do relógio, o LCD desliga-se cerca de 10 minutos mais tarde se o controlo remoto não estiver em utilização.
- Quando premir qualquer botão, o LCD acende-se.
- O LCD não se desliga durante a regulação do TEMPORIZADOR.

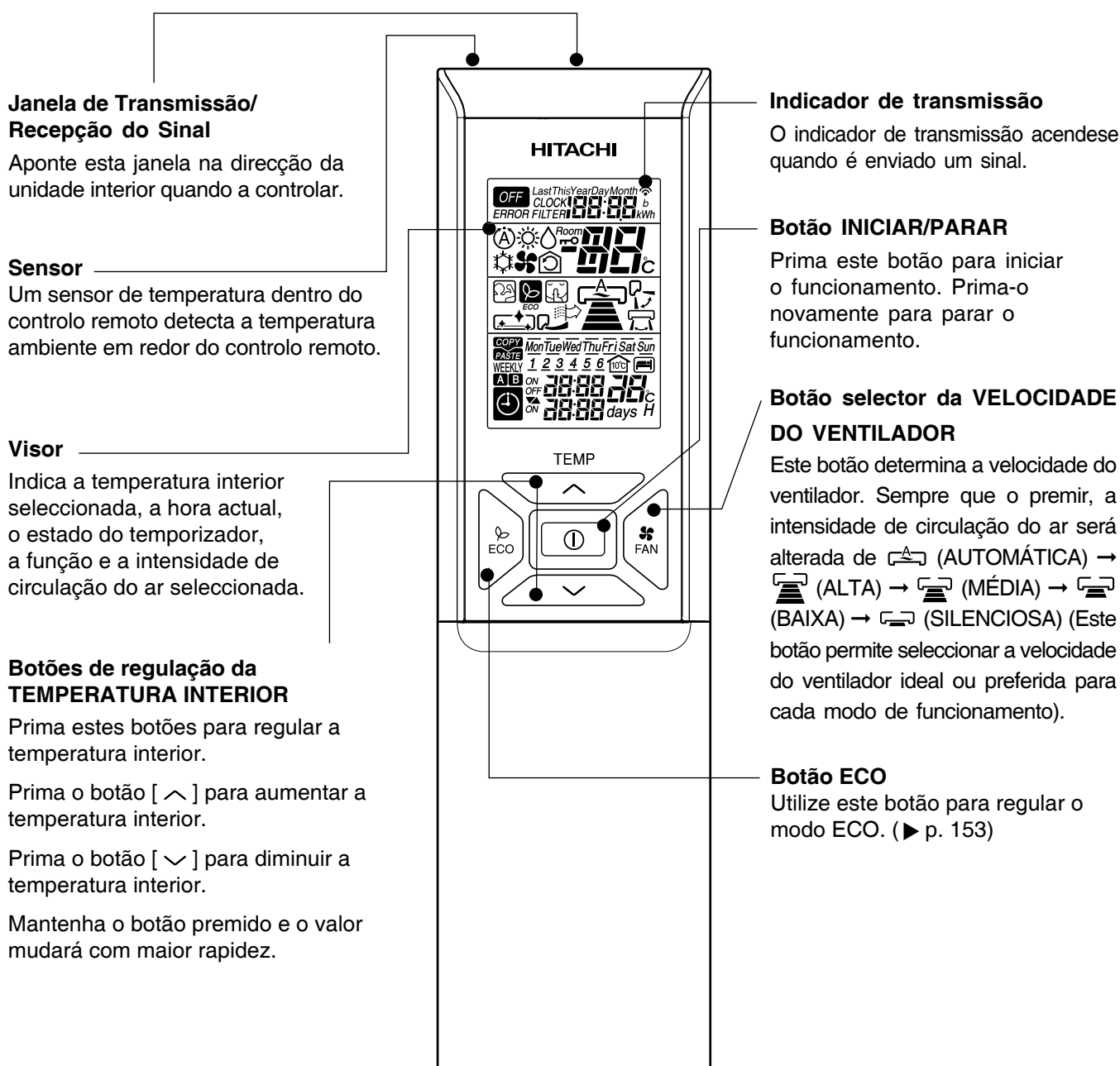

NOMES E FUNÇÕES DO CONTROLO REMOTO

Botão ALTA PRESSÃO ESTÁTICA

Utilize este botão para regular o modo de ALTA PRESSÃO ESTÁTICA. (► p. 151)

Botão INFORMAÇÃO

(► p. 166)

Botão LIMPEZA DE UM TOQUE

(► p. 156)

Botão AUSÊNCIA

(► p. 155)

Botão TEMPORIZADOR NOCTURNO ECO

Utilize este botão para programar o temporizador nocturno ECO. (► p. 158)

Botões de regulação LIGAR/ DESLIGAR TEMPORIZADOR

(► p. 157)

Botão selector de MODO

Utilize este botão para seleccionar o modo de funcionamento. Sempre que o premir, o modo será alterado sequencialmente de (A) (AUTOMÁTICO) → ☀ (AQUECIMENTO) → 💧 (DESUMIDIFICAÇÃO) → ❄ (ARREFECIMENTO) e → 🌀 (VENTILADOR).

Botão SILENCIOSO

Utilize este botão para programar o modo SILENCIOSO. (► p. 152)

Botão OSCILAÇÃO AUTOMÁTICA (Vertical)

Controla o ângulo do deflector horizontal. (► p. 150)

Botão OSCILAÇÃO AUTOMÁTICA (Horizontal)

Controla o ângulo do deflector vertical. (► p. 150)

Botões de regulação TEMPORIZADOR SEMANAL

(► p. 160)

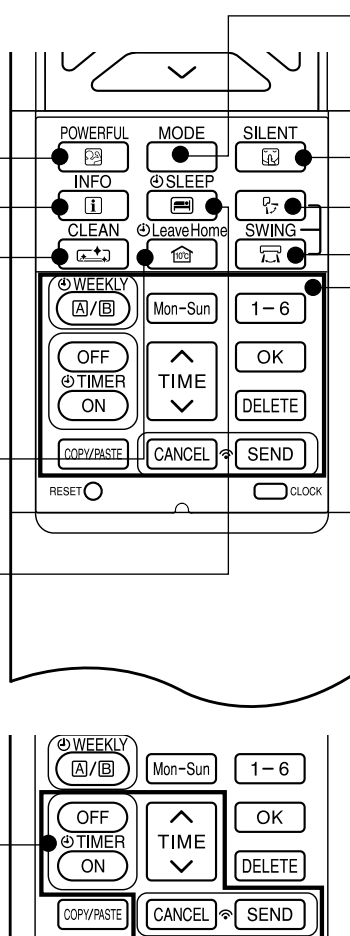

	SECTOR DE MODO
	AUTOMÁTICO
	CALOR
	DESUMIDIFICAÇÃO
	FRIO
	VENTILADOR
	VELOCIDADE DO VENTILADOR
	AUTOMÁTICO
	SILENCIOSA
	BAIXA
	MÉDIA
	ALTA
	INICIAR / PARAR
	ECO

	VENTILADOR
	ALTA PRESSÃO ESTÁTICA
	SILENCIOSO
	INFO
	TEMPORIZADOR NOCTURNO
	OSCILAÇÃO AUTOMÁTICA (VERTICAL)
	OSCILAÇÃO AUTOMÁTICA (HORIZONTAL)
	AUSÊNCIA
	LIMPEZA
Mon-Sun	DIA
1-6	N.º DO PROGRAMA

	LIGAR / DESLIGAR TEMPORIZADOR
	HORA
	ACEITAR
	ELIMINAR
	COPIAR / COLAR
	CANCELAR
	ENVIAR
	RELÓGIO

Precauções de Uso

- Não coloque o controlo remoto nos locais seguintes.
 - Exposto à luz solar directa.
 - Na proximidade de um aquecedor.
- Manuseie o controlo remoto com cuidado. Evite quedas e mantenha-o afastado da água.
- Após a unidade exterior parar, não será possível ligá-la novamente durante cerca de 3 minutos (a menos que desligue o interruptor ou desligue o cabo de alimentação e volte a ligá-lo). Isto destina-se a proteger o aparelho e não indica uma avaria.
- Se premir o selector de MODO durante o funcionamento, o aparelho poderá parar durante cerca de 3 minutos para protecção.

FUNÇÕES DIVERSAS

■ Controlo de Reinício Automático

- Se ocorrer uma falha na corrente eléctrica, o funcionamento da unidade será reiniciado automaticamente quando a corrente eléctrica voltar, utilizando o modo de funcionamento e o fluxo de ar anteriores. (Isto ocorre porque o funcionamento não é parado pelo controlo remoto.)
- Se não pretender que o aparelho seja reiniciado quando a corrente eléctrica voltar, desligue a fonte de alimentação. Quando voltar a ligar o disjuntor, o funcionamento da unidade será reiniciado automaticamente utilizando o modo de funcionamento e o fluxo de ar anteriores.

Nota: 1. Se não necessitar do Controlo de Reinício Automático, contacte o seu agente de vendas.

2. O Controlo de Reinício Automático não está disponível quando o Temporizador ou o Temporizador Nocturno estiver activado.

FUNCIONAMENTO AUTOMÁTICO

O aparelho irá determinar automaticamente o modo de funcionamento, AQUECIMENTO ou ARREFECIMENTO, de acordo com a temperatura interior actual. O modo de funcionamento seleccionado muda de acordo com a variação da temperatura interior. No entanto, o modo de funcionamento não irá mudar se a unidade interior estiver ligada a uma unidade exterior do tipo multi.

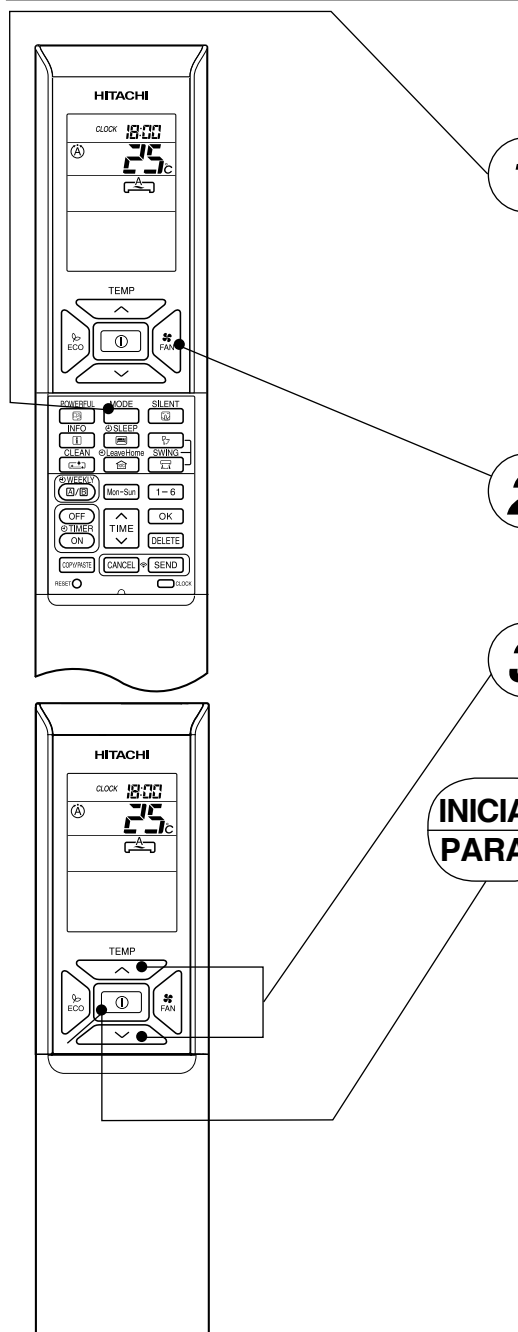

1

Prima o botão selector de MODO para que o visor indique o modo de funcionamento (A) (AUTOMÁTICO).

- Quando tiver seleccionado o modo AUTOMÁTICO, o aparelho irá determinar automaticamente o modo de funcionamento, AQUECIMENTO ou ARREFECIMENTO, de acordo com a temperatura interior actual. No entanto, o modo de funcionamento não irá mudar se a unidade interior estiver ligada a uma unidade exterior do tipo multi.
- Se o modo seleccionado automaticamente pela unidade não for satisfatório, altere manualmente a regulação do modo (AQUECIMENTO, DESUMIDIFICAÇÃO, ARREFECIMENTO ou VENTILADOR).

2

Regule a VELOCIDADE DO VENTILADOR pretendida com o botão FAN (FAN SPEED) (o visor indica a opção seleccionada).

→ (AUTOMÁTICA) → (ALTA) → (MÉDIA) → (BAIXA) → (SILENCIOSA) ←

3

Regule a temperatura interior pretendida através dos botões de TEMPERATURA (o visor indica a opção seleccionada). A temperatura programada e a temperatura interior real poderão apresentar variações, dependendo das condições. O intervalo de temperatura pode ser definido entre 16°C e 32°C.

INICIAR PARAR

Prima o botão (I) (START/STOP). O início do funcionamento é indicado por um aviso sonoro. Prima este botão novamente para parar o funcionamento.

- Visto que as regulações são guardadas na memória do controlo remoto, na próxima vez basta premir o botão (I) (START/STOP).

Prima o botão FAN (FAN SPEED) para seleccionar a velocidade AUTOMÁTICA, ALTA, MÉDIA, BAIXA ou SILENCIOSA.

MODO DE AQUECIMENTO

- Utilize o aparelho para aquecimento quando a temperatura exterior for inferior a 21°C.
Se a temperatura exterior for demasiado elevada (acima de 21°C), o modo de aquecimento poderá não funcionar para proteger o aparelho.
- Para manter a fiabilidade do aparelho, utilize-o apenas quando a temperatura exterior for superior a -15°C.

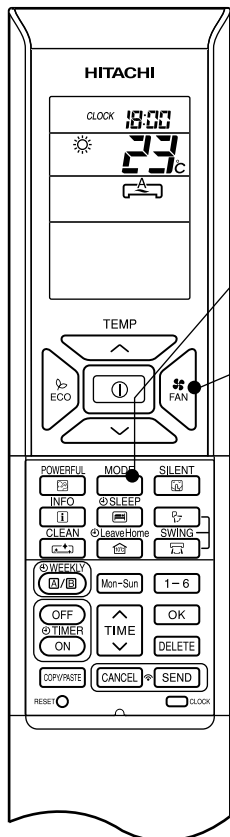

1

Prima o botão selector de MODO para que o visor indique ☀️ (AQUECIMENTO).

2

Regule a VELOCIDADE DO VENTILADOR pretendida com o botão (FAN SPEED) (o visor indica a opção seleccionada).

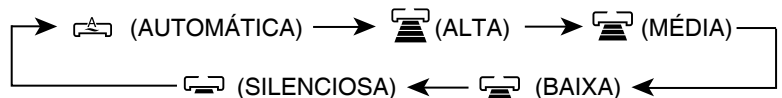

3

Regule a temperatura interior pretendida através dos botões de TEMPERATURA (o visor indica a opção seleccionada).

A temperatura programada e a temperatura interior real poderão apresentar variações, dependendo das condições.

O intervalo de temperatura pode ser definido entre 16°C e 32°C.

**INICIAR
PARAR**

Prima o botão (START/STOP). O início do modo de aquecimento é indicado por um aviso sonoro. Prima este botão novamente para parar o funcionamento.

- Visto que as regulações são guardadas na memória do controlo remoto, na próxima vez basta premir o botão (START/STOP).
- Durante o modo AUTOMÁTICO do ventilador, a velocidade do ventilador muda como é indicado a seguir:
 - Quando a diferença entre a temperatura interior e a temperatura programada é elevada, o ventilador começa a funcionar na velocidade ALTA.
 - Quando a temperatura interior alcança a temperatura programada, a velocidade do ventilador muda para uma velocidade mais lenta para proporcionar as condições de temperatura ideais para um aquecimento saudável.

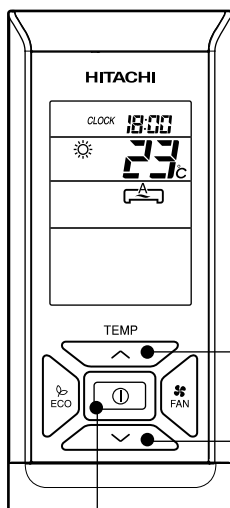

Descongelação

A descongelação é efectuada durante 5~10 minutos aproximadamente de hora a hora quando se forma gelo no permutador de calor da unidade exterior.

Durante a descongelação, o indicador de funcionamento pisca num ciclo de 3 segundos aceso e 0,5 segundos apagado.

O tempo máximo de descongelação é 20 minutos.

No entanto, se a unidade interior estiver ligada a uma unidade exterior do tipo multi, o tempo máximo de descongelação é 15 minutos.



(Se o comprimento da tubagem for superior ao habitual, a formação de gelo é provável.)

MODO DE DESUMIDIFICAÇÃO

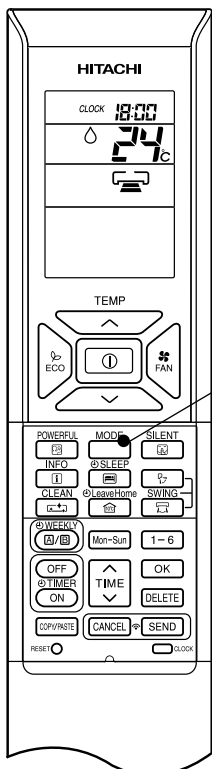
Utilize o aparelho para desumidificação quando a temperatura interior for superior a 16°C.
A função de desumidificação não funciona a temperaturas inferiores a 15°C.



1

Prima o botão selector de MODO para que o visor indique  (DESUMIDIFICAÇÃO).
A velocidade do ventilador está regulada como BAIXA.
Prima o botão  (FAN SPEED) para seleccionar a velocidade do ventilador SILENCIOSA ou BAIXA.

2

Regule a temperatura interior pretendida através dos botões de regulação da TEMPERATURA INTERIOR (o visor indica a opção seleccionada).

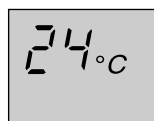

Para desumidificação, recomendamos que regule a temperatura interior para 20-26°C.
O intervalo de temperatura pode ser definido entre 16°C e 32°C.

**INICIAR
PARAR**

Prima o botão  (START/STOP). O início do funcionamento em modo de desumidificação é indicado por um aviso sonoro. Prima este botão novamente para parar o funcionamento.

- Visto que as regulações são guardadas na memória do controlo remoto, na próxima vez basta premir o botão  (START/STOP).

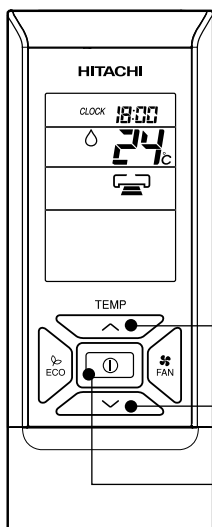

■ Modo de Desumidificação

- Quando a temperatura interior é superior à temperatura programada: O aparelho irá desumidificar a divisão, reduzindo a temperatura interior para o valor programado.
Quando a temperatura interior é inferior à temperatura programada: A desumidificação será efectuada a uma temperatura ligeiramente inferior à temperatura interior actual, independentemente da temperatura programada.
- A temperatura interior programada poderá não ser alcançada, dependendo do número de pessoas presentes na divisão ou de outras condições da mesma.

MODO DE ARREFECIMENTO

Utilize o aparelho para arrefecimento quando a temperatura exterior se situar entre -10~ 43°C.
Se a humidade interior for muito elevada (80%), é possível que ocorra a formação de condensação na grelha de saída de ar da unidade interior.

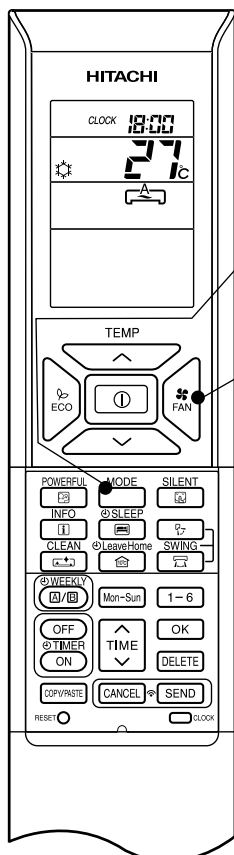

1

Prima o botão selector de MODO para que o visor indique  (ARREFECIMENTO).

2

Regule a VELOCIDADE DO VENTILADOR pretendida com o botão  (FAN SPEED) (o visor indica a opção seleccionada).

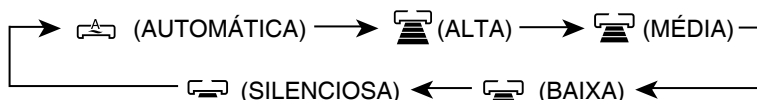



3

Regule a temperatura interior pretendida através dos botões de TEMPERATURA (o visor indica a opção seleccionada).

A temperatura programada e a temperatura interior real poderão apresentar variações, dependendo das condições.

O intervalo de temperatura pode ser definido entre 16°C e 32°C.

**INICIAR
PARAR**

Prima o botão  (START/STOP). O início do funcionamento em modo de arrefecimento é indicado por um aviso sonoro. Prima este botão novamente para parar o funcionamento. O modo de arrefecimento não é iniciado se a temperatura programada for superior à temperatura interior actual (apesar de o indicador  (FUNCIONAMENTO) se acender). A função de arrefecimento será iniciada assim que o utilizador regular a temperatura para um valor inferior ao da temperatura interior actual.

- Visto que as regulações são guardadas na memória do controlo remoto, na próxima vez basta premir o botão  (START/STOP).
- Durante o modo AUTOMÁTICO do ventilador, a velocidade do ventilador muda como é indicado a seguir:
 - Quando a diferença entre a temperatura interior e a temperatura programada é elevada, o ventilador começa a funcionar na velocidade ALTA.
 - Quando a temperatura interior alcança a temperatura programada, a velocidade do ventilador muda para uma velocidade mais lenta para proporcionar as condições de temperatura ideais para um arrefecimento saudável.

MODO DE VENTILAÇÃO

Pode utilizar o aparelho apenas para efectuar a circulação do ar.

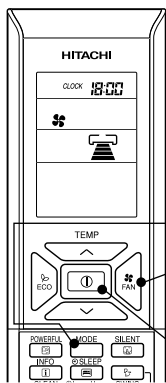

1

Prima o selector de MODO para que o visor indique (VENTILADOR).

2

Regule a VELOCIDADE DO VENTILADOR pretendida com o botão (FAN SPEED) (o visor indica a opção seleccionada).

→ (ALTA) → (MÉDIA) → (BAIXA) → (SILENCIOSA)

**INICIAR
PARAR**

Prima o botão (START/STOP). O início do funcionamento do ventilador é indicado por um aviso sonoro. Prima este botão novamente para parar o funcionamento.

MODO DE OSCILAÇÃO AUTOMÁTICA

OSCILAÇÃO VERTICAL

■ Iniciar a Oscilação Automática Vertical

- Prima o botão (AUTO SWING (VERTICAL)). Os deflectores começam a oscilar para cima e para baixo.

é apresentado no LCD.

■ Cancelar a Oscilação Automática Vertical

- Prima novamente o botão (AUTO SWING (VERTICAL)). Os deflectores param na posição actual.

desaparece do LCD.

OSCILAÇÃO HORIZONTAL

■ Iniciar a Oscilação Automática Horizontal

- Prima o botão (AUTO SWING (HORIZONTAL)). Os deflectores começam a oscilar para a direita e para a esquerda.

é apresentado no LCD.

■ Cancelar a Oscilação Automática Horizontal

- Prima novamente o botão (AUTO SWING (HORIZONTAL)). Os deflectores param na posição actual.

desaparece do LCD.

NOTA

- Durante o funcionamento em modo de arrefecimento ou desumidificação, não mantenha os deflectores a oscilar ou na posição mais baixa (no caso da oscilação automática vertical) durante muito tempo. Poderá causar condensação de vapor de água nos deflectores.



MODO DE ALTA PRESSÃO ESTÁTICA

- Se premir o botão  (POWERFUL) durante o modo AUTOMÁTICO, AQUECIMENTO, DESUMIDIFICAÇÃO, ARREFECIMENTO ou VENTILADOR, a unidade de ar condicionado funciona na potência máxima.
- Durante o funcionamento no modo de ALTA PRESSÃO ESTÁTICA, será emitido um fluxo de ar mais frio ou mais quente pela unidade interior para o funcionamento de ARREFECIMENTO ou AQUECIMENTO, respectivamente.

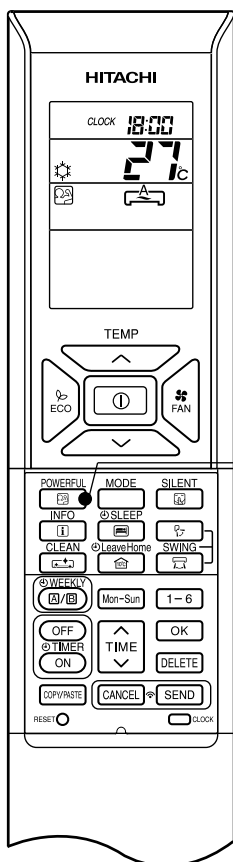

■ Iniciar o modo de ALTA PRESSÃO ESTÁTICA

- Prima o botão  (POWERFUL) durante o funcionamento.

“” é apresentado no LCD.

O funcionamento no modo de ALTA PRESSÃO ESTÁTICA termina dentro de 20 minutos. Em seguida, o sistema começa a funcionar automaticamente com as regulações anteriores usadas antes do funcionamento no modo de ALTA PRESSÃO ESTÁTICA.

■ Cancelar o modo de ALTA PRESSÃO ESTÁTICA

- Prima o botão ① (START/STOP). Ou
- Prima novamente o botão  (POWERFUL).

O modo de ALTA PRESSÃO ESTÁTICA pára.

“” desaparece do LCD.

NOTA

- Quando é seleccionado o modo NOCTURNO, ECO, SILENCIOSO ou AUSÊNCIA, o funcionamento em modo de ALTA PRESSÃO ESTÁTICA é cancelado.
- Durante o funcionamento em modo de ALTA PRESSÃO ESTÁTICA, a capacidade da unidade de ar condicionado não aumentará
 - se a unidade já estiver a funcionar na capacidade máxima.
 - poucos instantes antes de ser iniciado o modo de descongelação (quando a unidade está a funcionar no modo de AQUECIMENTO).
- Após o reinício automático, o modo de ALTA PRESSÃO ESTÁTICA é cancelado e o modo anterior é iniciado.
- Em ligações do tipo multi, o funcionamento em modo de ALTA PRESSÃO ESTÁTICA poderá não ser possível dependendo das condições de funcionamento.

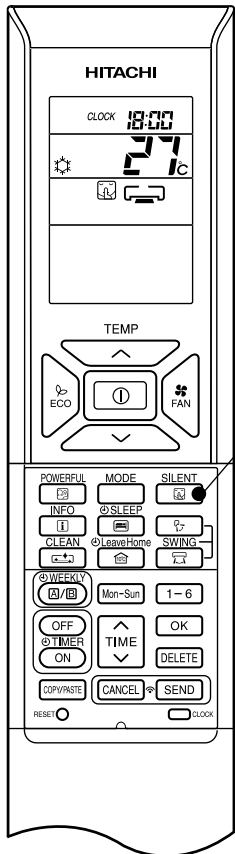

MODO SILENCIOSO

- Se premir o botão  (SILENT) durante o modo AUTOMÁTICO, AQUECIMENTO, DESUMIDIFICAÇÃO, ARREFECIMENTO ou VENTILADOR, a velocidade do ventilador muda para ultra lenta.







■ Iniciar o modo SILENCIOSO



1

- Prima o botão  (SILENT) durante o funcionamento.
“” é apresentado no LCD. A velocidade do ventilador será ultra lenta.

■ Cancelar o modo SILENCIOSO

- Prima o botão  (START/STOP). Ou
- Prima o botão  (SILENT) novamente ou o botão  (FAN SPEED).
A velocidade do ventilador volta à velocidade anterior ao início do modo SILENCIOSO.
O modo SILENCIOSO pára.
“” desaparece do LCD.

NOTA

- Quando é seleccionado o modo de ALTA PRESSÃO ESTÁTICA, o funcionamento em modo SILENCIOSO é cancelado. A velocidade do ventilador volta à velocidade anterior que estava regulada antes de ter sido seleccionado o modo SILENCIOSO.
- Após o reinício automático, o modo de funcionamento SILENCIOSO é cancelado. A velocidade do ventilador volta à velocidade anterior que estava regulada antes de ter sido seleccionado o modo SILENCIOSO.
- Durante qualquer tipo de funcionamento com a velocidade do ventilador em modo  (SILENCIOSO), se o botão  (SILENT) for premido, a velocidade do ventilador não se altera.



MODO ECO

Existem dois tipos de MODO ECO, com ou sem sensor, consoante os modelos.
Consulte a secção [Nome e Função de Cada Componente] no manual de instruções da unidade para verificar se a sua unidade está equipada com um sensor e leia as seguintes instruções sobre o respectivo Modo ECO.

■ MODO ECO

O funcionamento ECO é uma função de poupança de energia que regula automaticamente a temperatura e que limita o consumo máximo de energia.

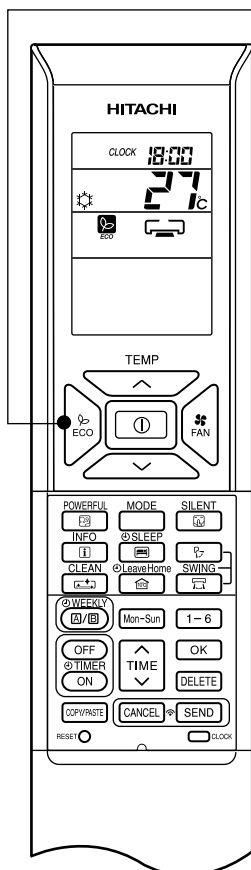

1

- Se premir o botão (ECO) durante o modo AUTOMÁTICO, AQUECIMENTO, DESUMIDIFICAÇÃO ou ARREFECIMENTO, a unidade de ar condicionado funciona no modo "ECO".

■ Iniciar o modo ECO

- Prima o botão (ECO) durante o funcionamento.

“” é apresentado no LCD.

É emitido um aviso sonoro pela unidade interior.

O modo de poupança de energia é iniciado quando a temperatura programada é alterada para uma regulação mais alta ou mais baixa automaticamente, reduzindo assim o consumo de energia. Esta função poderá variar com base na ligação à unidade exterior.

■ Cancelar o modo ECO

- Prima novamente o botão (START/STOP). Ou
- Prima novamente o botão (ECO).

“” desaparece do LCD.

É emitido um aviso sonoro pela unidade interior.

NOTA

- A função ECO não é eficaz quando o consumo de energia é baixo.
- Se premir o botão (POWERFUL), o modo ECO é cancelado.
- Após o reinício automático, o modo ECO é cancelado e o modo de funcionamento anterior é iniciado.
- Para ligações de modelos multi, o funcionamento em modo de poupança de energia só é iniciado ao alterar a temperatura programada para uma regulação mais alta ou mais baixa automaticamente. No entanto, a eficácia do modo ECO depende das condições de funcionamento.

■ **MODO ECO com sensor**

O sensor detecta a presença de pessoas na sala. Quando não é detectada nenhuma pessoa, a unidade inicia automaticamente o funcionamento em modo de poupança de energia alterando a temperatura programada em dois passos.

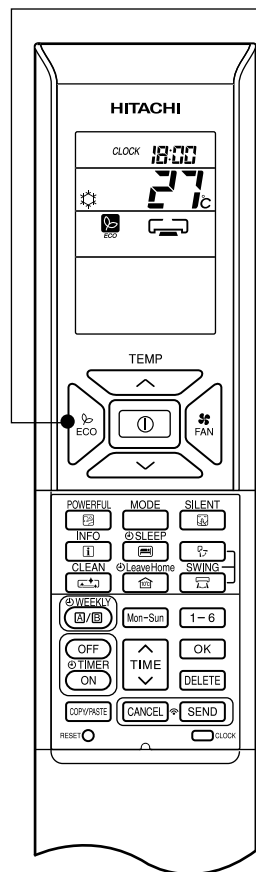

1

- Se premir o botão (ECO) durante o modo AUTOMÁTICO, AQUECIMENTO, DESUMIDIFICAÇÃO ou ARREFECIMENTO, a unidade de ar condicionado funciona no modo "ECO".

■ **Iniciar o modo ECO**

- Prima o botão (ECO) durante o funcionamento.
 - “” é apresentado no LCD.

A unidade interior emite um aviso sonoro e o indicador (ECO) acende-se na unidade interior.

O sensor inicia a detecção da presença de pessoas na sala.

■ **Cancelar o modo ECO**

- Prima novamente o botão (START/STOP). Ou
- Prima novamente o botão (ECO).
 - “” desaparece do LCD.

A unidade interior emite um aviso sonoro e o indicador (ECO) desliga-se na unidade interior.

Quando não é detectada a presença de pessoas durante 20 minutos, a temperatura programada é alterada automaticamente para poupança de energia. Se não estiver ninguém na sala durante 60 minutos, a temperatura programada é novamente alterada.

Modo de arrefecimento [representação em diagrama apenas para fins de exemplo]

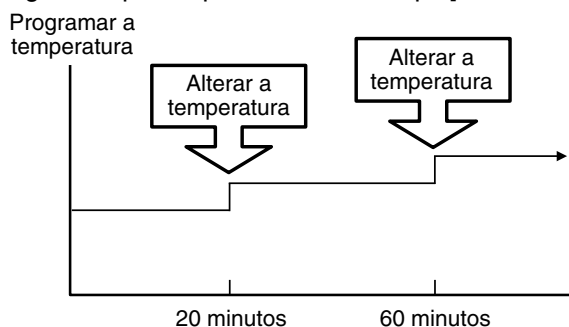

Modo de aquecimento [representação em diagrama apenas para fins de exemplo]

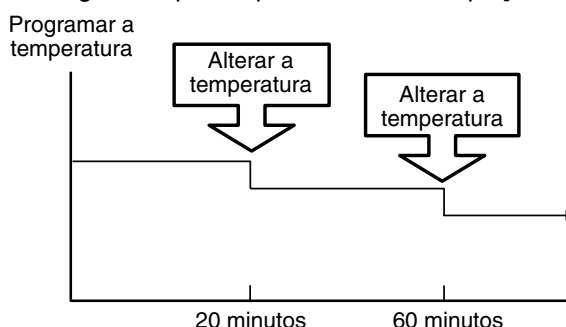

A unidade regressa ao modo de funcionamento normal quando o sensor detecta movimento de pessoas.

NOTA

- Se premir o botão (POWERFUL), o modo ECO é cancelado.
- Após o reinício automático, o modo ECO é cancelado e o modo de funcionamento anterior é iniciado.

10°C MODO DE AUSÊNCIA (LH)

Impede que a temperatura interior desça demasiado quando não está ninguém em casa. A temperatura de regulação inicial é de 10 °C e o intervalo de temperatura pode ser definido entre 10 °C e 16 °C.

Este modo de funcionamento pode ser seleccionado com "Funcionamento contínuo" e "Temporizador diário". Utilize o funcionamento em modo "Temporizador diário" para definir o número de dias para 99.

Funcionamento contínuo

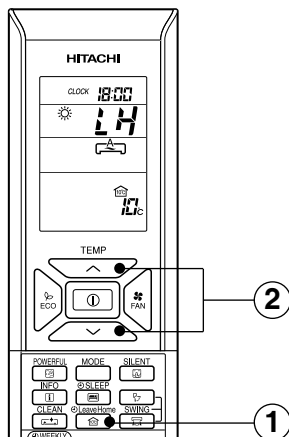

Funcionamento com temporizador diário

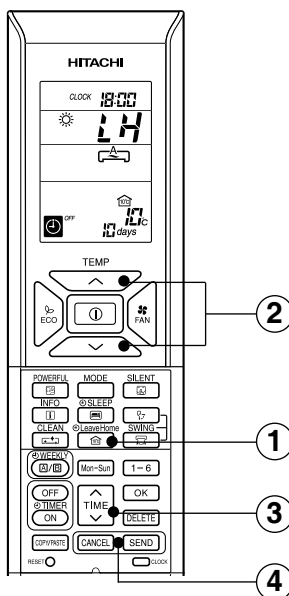

■ Iniciar o modo de AUSÊNCIA

Opção 1. Funcionamento contínuo.

- 1 Prima o botão (LEAVE HOME) quando a unidade estiver parada ou a funcionar.
A temperatura interior é regulada para 10°C e o aquecimento é iniciado.
- 2 Selecciona a temperatura interior pretendida com os botões de TEMPERATURA. O intervalo de temperatura pode ser definido entre 10 °C e 16 °C.
“☀”, “LH”, “”, “10°C”, “SET TEMPERATURE” é apresentado no LCD.

Opção 2. Funcionamento com temporizador diário.

- 1 Prima o botão (LEAVE HOME) quando a unidade estiver parada ou a funcionar.
A temperatura interior é regulada para 10 °C e o aquecimento é iniciado.
- 2 Selecciona a temperatura interior pretendida com os botões de TEMPERATURA. O intervalo de temperatura pode ser definido entre 10 °C e 16 °C.
“☀”, “LH”, “”, “10°C”, “SET TEMPERATURE” é apresentado no LCD.
- 3 Indique o número de dias de funcionamento (entre 1 e 99 dias), se for necessário.
Prima o botão (TIME) para seleccionar o número de dias.
O número de dias começa a piscar.
* Prima “^ (UP)” ou “v (DOWN)” para aumentar o número de dias de 1 dia para 99 dias.
* O número de dias é contado quando o relógio indica 0:00.
- 4 Prima o botão (SEND) para confirmar o número de dias de funcionamento. O número de dias de funcionamento pára de piscar.
Prima o botão (CANCEL) para repor o número de dias de funcionamento ou para mudar para funcionamento contínuo.

Cancelar o modo de AUSÊNCIA

- Prima o botão (START/STOP). Ou
- Prima o botão (LEAVE HOME) novamente.
Regressar ao modo de funcionamento anterior. Ou
- Para mudar para outro modo de funcionamento, prima o botão (MODE).

NOTA

- Quando é atingido o número de dias de funcionamento programado para o modo de Ausência ou quando é seleccionado o botão (LEAVE HOME) novamente, a unidade passa para o modo de funcionamento anterior.
- Durante o funcionamento em modo de Ausência, não é possível alterar a velocidade do ventilador nem a posição do deflector horizontal.
- Ao premir o botão (LEAVE HOME), a implementação do Temporizador Semanal e do Temporizador Único é cancelada.
- Caso a fonte de alimentação seja desligada, após o reinício automático, toda a programação do número de dias de funcionamento é reposta e a unidade passa para funcionamento contínuo.
- Os modos de funcionamento ALTA PRESSÃO ESTÁTICA, SILENCIOSO e ECO não funcionam quando está seleccionado o modo de Ausência.
- Em sistemas multiligação
 - Os modos VENTILADOR/ARREFECIMENTO/DESUMIDIFICAÇÃO e AUSÊNCIA não podem funcionar em simultâneo. A unidade de primeira execução tem prioridade e as outras unidades a funcionar num modo diferente ficarão em modo de espera.
 - O funcionamento em modo de aquecimento pode ser utilizado com o modo de Ausência.
 - Quando duas ou mais divisões estiverem programadas para o modo de Ausência, a temperatura programada para o modo de Ausência poderá não ser atingida. A temperatura exterior também tem influência.



MODO DE LIMPEZA (LIMPEZA DE UM TOQUE)

Secar o permutador de calor interior após o funcionamento de arrefecimento impede a formação de bolor.

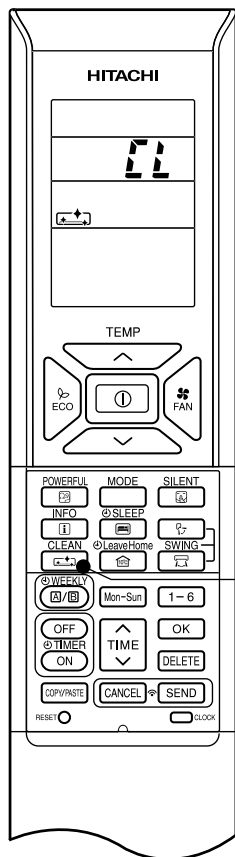



■ Iniciar o modo de LIMPEZA



- Prima novamente o botão  (CLEAN) quando a unidade estiver DESLIGADA (OFF).

O funcionamento do modo de Limpeza de Um Toque tem a duração de 60 minutos. Durante este modo de funcionamento, são utilizados os modos AQUECIMENTO e VENTILADOR.

Durante a limpeza de um toque, o indicador de funcionamento pisca.

“”, “” é apresentado no LCD.

■ Cancelar o modo de LIMPEZA

- Prima o botão  (START/STOP). Ou
- Prima novamente o botão  (CLEAN).

NOTA

- Quando o funcionamento de LIMPEZA termina, a unidade desliga-se (OFF) automaticamente.
- Se o Temporizador Semanal ou o Temporizador Único estiverem programados, é necessário cancelá-los antes de o modo de LIMPEZA entrar em funcionamento.
- Em sistemas multiligação, quando o botão  (CLEAN) é premido, a unidade funciona apenas em modo de VENTILADOR.
- Em sistemas multiligação, quando uma divisão funciona primeiro em modo de LIMPEZA, as outras divisões podem funcionar em modo de ARREFECIMENTO, DESUMIDIFICAÇÃO ou VENTILADOR. No entanto, quando outras divisões necessitam de funcionar em modo de AQUECIMENTO, a unidade de ar condicionado permanece em MODO DE ESPERA. Depois de o funcionamento de LIMPEZA terminar, é iniciado o funcionamento em modo de AQUECIMENTO.



MODO DE TEMPORIZADOR ÚNICO (LIGAR/DESLIGAR TEMPORIZADOR)

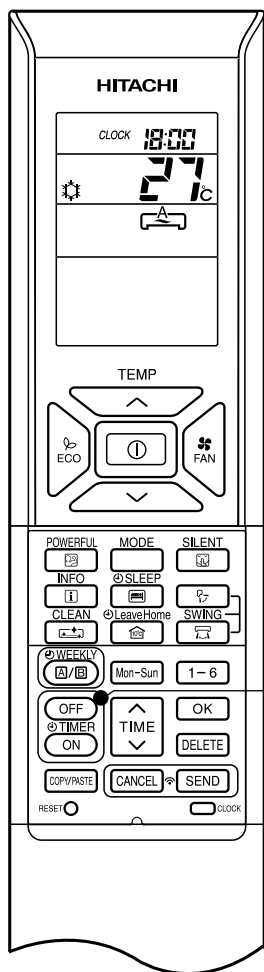

DESLIGAR TEMPORIZADOR

O aparelho pode ser programado para se desligar a uma determinada hora.

1. Prima o botão (OFF-TIMER). e **0:00** piscam no visor.
2. Programe a "hora para desligar" com o botão (TIME).
3. Após a programação, aponte o controlo remoto na direcção da unidade interior e prima o botão (SEND).

e a "hora programada" ficam fixos em vez de piscar.

A unidade interior emite um aviso sonoro e o indicador (TEMPORIZADOR) acende-se na unidade interior.

LIGAR TEMPORIZADOR

O aparelho liga-se automaticamente à hora programada.

1. Prima o botão (ON-TIMER). e **0:00** piscam no visor.
2. Programe a "hora para ligar" com o botão (TIME).
3. Após a programação, aponte o controlo remoto na direcção da unidade interior e prima o botão (SEND).

e a "hora programada" ficam fixos em vez de piscar.

A unidade interior emite um aviso sonoro e o indicador (TEMPORIZADOR) acende-se na unidade interior.

LIGAR/DESLIGAR TEMPORIZADOR

- O aparelho liga-se (desliga-se) e desliga-se (liga-se) automaticamente à hora programada.
- A comutação é efectuada primeiro à hora programada que ocorre mais cedo.
- A seta aparece no visor para indicar a sequência das operações de comutação.

1. Prima o botão (OFF-TIMER) para que e **0:00** pisquem no visor.
 2. Programe a "hora para desligar" com o botão (TIME). Após a programação, aponte o controlo remoto na direcção da unidade interior e prima o botão (SEND).
 3. Prima o botão (ON-TIMER) para que e a "hora para desligar" se acendam.
- e **0:00** piscam.
4. Programe a "hora para ligar" com o botão (TIME).
 5. Após a programação, aponte o controlo remoto na direcção da unidade interior e prima o botão (SEND).

e a hora para "ligar" programada ficam fixos em vez de piscar.

A unidade interior emite um aviso sonoro e o indicador (TEMPORIZADOR) acende-se na unidade interior.

- O temporizador pode ser utilizado de três modos: DESLIGAR temporizador, LIGAR temporizador e LIGAR/DESLIGAR (DESLIGAR/LIGAR) temporizador. Deve regular primeiro a hora actual porque esta serve de referência.

■ Cancelar a Programação

- Aponte a janela de sinal do controlo remoto na direcção da unidade interior e prima o botão (CANCEL). e a "hora programada para LIGAR ou DESLIGAR" apaga-se sendo emitido um sinal sonoro e o indicador (TEMPORIZADOR) da unidade interior desliga-se.

NOTA

- O utilizador só pode programar um dos temporizador de cada vez: DESLIGAR, LIGAR ou LIGAR/DESLIGAR.
- Se o TEMPORIZADOR SEMANAL já estiver programado e for também programado o TEMPORIZADOR ÚNICO, este modo tem prioridade. Quando o modo de TEMPORIZADOR ÚNICO terminar, o modo de TEMPORIZADOR SEMANAL será activado.

O temporizador pode ser regulado para ter uma duração de 7 horas.

Se premir o botão (SLEEP) durante o modo AUTOMÁTICO, AQUECIMENTO, DESUMIDIFICAÇÃO, ARREFECIMENTO ou VENTILADOR, a unidade de ar condicionado altera a temperatura e reduz a velocidade do ventilador. Isto proporciona uma poupança energética.

Regule a hora actual primeiro antes de seleccionar o modo de TEMPORIZADOR NOCTURNO ECO.

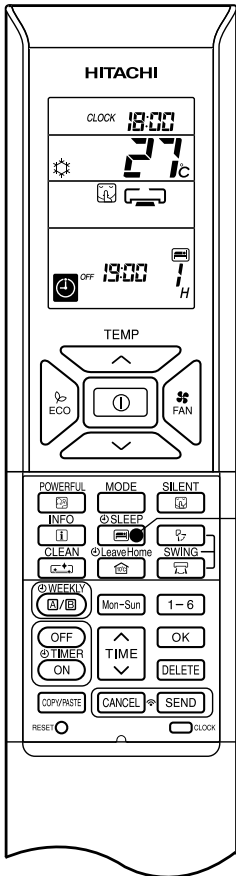

■ Iniciar o modo de TEMPORIZADOR NOCTURNO ECO

Prima o botão (SLEEP) durante o funcionamento.

- “”, “”, “”, “OFF”, hora de desligar, “” e o número de horas são apresentados no visor do controlo remoto.
- Durante o funcionamento em modo de TEMPORIZADOR NOCTURNO ECO, a velocidade do ventilador é ultra lenta.
- A unidade interior emite um aviso sonoro e o indicador (TEMPORIZADOR) acende-se na unidade interior.

Prima repetidamente o botão (SLEEP) e o número de horas muda como é indicado abaixo:

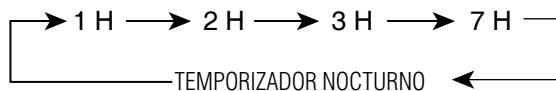

- No modo de TEMPORIZADOR NOCTURNO ECO, a unidade de ar condicionado continua a funcionar durante o número de horas designado e depois desliga-se.
- Quando o TEMPORIZADOR NOCTURNO ECO é programado, o visor no controlo remoto indica a hora para desligar.

OFF 19:00 1 H
Exemplo: Se o TEMPORIZADOR NOCTURNO ECO for regulado para 1 hora às 18:00, a hora de desligar é às 19:00.

■ Cancelar o modo de TEMPORIZADOR NOCTURNO ECO

Prima o botão (START/STOP).

- A unidade de ar condicionado interior desliga-se.

Prima novamente o botão (SLEEP) até “”, “”, “”, hora de desligar, “” e o número de horas serem apagados do visor do controlo remoto.

Prima o botão (CANCEL).

- A unidade interior emite um aviso sonoro e o indicador (TEMPORIZADOR) desliga-se na unidade interior.
- O modo de TEMPORIZADOR NOCTURNO está cancelado.



MODO DE TEMPORIZADOR NOCTURNO ECO

Regular o TEMPORIZADOR NOCTURNO ECO e LIGAR TEMPORIZADOR

A unidade de ar condicionado será desligada pelo TEMPORIZADOR NOCTURNO ECO e ligada pelo modo LIGAR TEMPORIZADOR.

1. Regular o modo LIGAR TEMPORIZADOR.
2. Prima o botão  (SLEEP) e regule o TEMPORIZADOR NOCTURNO ECO.

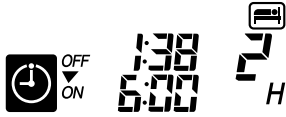





Exemplo:

Neste caso, a unidade de ar condicionado irá desligar-se dentro de 2 horas (à 1:38) e irá ligar-se às 6:00 da manhã seguinte.

Cancelar o TEMPORIZADOR NOCTURNO ECO e LIGAR TEMPORIZADOR

Aponte o controlo remoto na direcção da unidade interior e prima o botão  (CANCEL).

- “”, “”, “”, “OFF”, hora de desligar, “”, número de horas, “ON” e a hora para LIGAR TEMPORIZADOR são apagados do visor do controlo remoto.
- A unidade interior emite um aviso sonoro e o indicador (TEMPORIZADOR) desliga-se na unidade interior.
- As programações de TEMPORIZADOR NOCTURNO ECO e LIGAR TEMPORIZADOR estão canceladas.

30 minutos depois de regular o TEMPORIZADOR NOCTURNO ECO, a velocidade do ventilador exterior será reduzida para diminuir o nível de ruído e proporcionar um funcionamento confortável.

1 hora depois de regular o TEMPORIZADOR NOCTURNO ECO, a temperatura regulada será ligeiramente alterada. A alteração depende do tipo de unidade de ar condicionado.

Estas alterações de funcionamento automáticas contribuem para poupar energia sem perda de conforto.

O nível de consumo de energia depende da temperatura exterior, temperatura interior, temperatura regulada ou tipo de unidade de ar condicionado.

Modo de arrefecimento [representação em diagrama apenas para fins de exemplo]

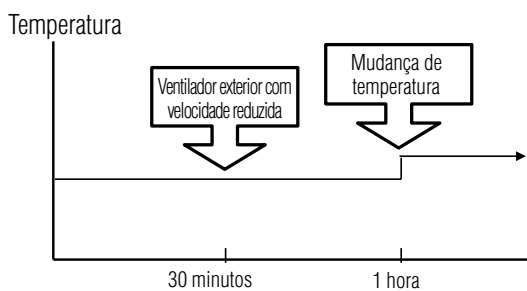

Modo de aquecimento [representação em diagrama apenas para fins de exemplo]

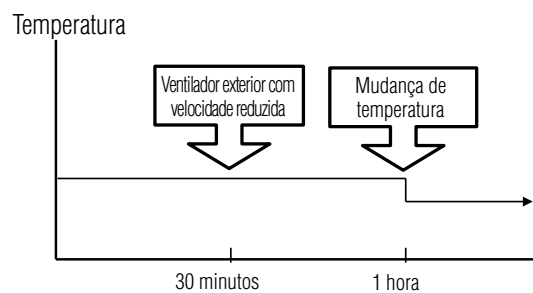

NOTA

- Se o TEMPORIZADOR NOCTURNO ECO for regulado mas o modo DESLIGAR TEMPORIZADOR ou LIGAR/DESLIGAR TEMPORIZADOR tiver sido regulado previamente, o TEMPORIZADOR NOCTURNO ECO fica efectivo em vez do modo DESLIGAR TEMPORIZADOR ou LIGAR/DESLIGAR TEMPORIZADOR.



MODO DE TEMPORIZADOR SEMANAL

- É possível seleccionar o Modo A ou o Modo B. Para cada modo, é possível regular até 6 programas por dia. Na totalidade podem ser regulados 42 programas para uma semana em cada modo.
- Se o calendário e o relógio não tiverem sido regulados, a programação das horas e o TEMPORIZADOR SEMANAL não podem ser regulados.
- Se o calendário e o relógio não estiverem certos, a função TEMPORIZADOR SEMANAL não funcionará correctamente.
- É necessário regular primeiro o calendário e o relógio antes de utilizar o TEMPORIZADOR SEMANAL.

Passo 1 : Registrar a programação no controlo remoto. Enviar a programação registada para a unidade interior e colocá-la em funcionamento.

Passo 2 : Seleccionar o Modo A ou Modo B e activar ou desactivar o TEMPORIZADOR SEMANAL.

Passo 3 : Copiar e cancelar a programação.

Passo 1: Registrar a programação no controlo remoto. Enviar a programação registada para a unidade interior e colocá-la em funcionamento.

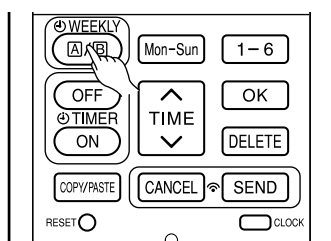

1

2

■ Programar o TEMPORIZADOR SEMANAL.

1. Seleccionar o Modo A ou o Modo B

Prima o botão (WEEKLY). WEEKLY acende-se. **A** e começam a piscar no visor. (O Modo A está seleccionado).

Prima novamente o botão (WEEKLY), **B** e começam a piscar no visor. (O Modo B está seleccionado).

- Se não for efectuada qualquer programação, aparece ON/OFF, , .
- Se for efectuada uma programação, ON/OFF, , não aparecem.

2. Regular um programa

Prima o botão (WEEKLY) durante cerca de 3 segundos. O modo de selecção pode ser alterado.

, dia: Mon (Seg), n.º programa : 1, ON/OFF, a hora e temperatura reguladas piscam no visor.

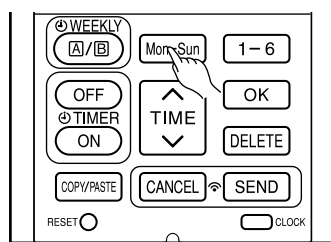

3

3. Seleccionar o dia da semana pretendido

Prima o botão (DAY).

O dia muda de Mon (Seg) → Tue (Ter) → Wed (Qua) → Thu (Qui) → Fri (Sex) → Sat (Sáb) → Sun (Dom) → Mon, Tue, Wed, Thu, Fri, Sat, Sun [Todos os dias] → Mon, Tue, Wed, Thu, Fri [Dias da semana] → Sat, Sun [Fim-de-semana] → Mon → Tue

Selecione [Todos os dias] para efectuar uma programação diária.

Selecione [Dias da semana] para efectuar uma programação de Segunda a Sexta.

Selecione [Fim-de-semana] para efectuar uma programação para Sábado e Domingo.

- Após a programação ter sido seleccionada, é fácil efectuar verificações e alterações ao mesmo tempo.

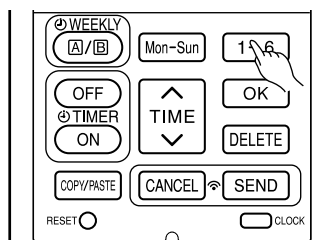

4

4. Prima o botão para seleccionar um número de programa.

O número muda de 1 → 2 → 3 → 4 → 5 → 6 → 1 → 2

- Se um número de programa tiver sido seleccionado, siga as instruções acima para efectuar alterações.



MODO DE TEMPORIZADOR SEMANAL

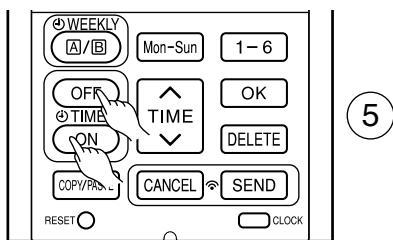

5. Prima o botão (ON-OFF TIMER) para seleccionar a programação LIGAR TEMPORIZADOR ou DESLIGAR TEMPORIZADOR.

6. Prima o botão (TIME) para regular a programação da hora.

7. Prima o botão (TEMP) para regular a programação de temperatura.

8. Prima o botão (OK). As programações estão efectuadas. O dia, n.º de programa, programação LIGADA e a temperatura regulada acendem-se. pisca continuamente. Se a programação não estiver concluída, as regulações não são guardadas na memória.

Para continuar com a programação, prima os botões .

9. Depois de todas as programações estarem concluídas, prima o botão (SEND) durante cerca de 3 segundos enquanto aponta o controlo remoto para a unidade interior. O indicador do temporizador na unidade interior pisca rapidamente.

Depois de ser emitido um aviso sonoro pela unidade interior, o indicador do TEMPORIZADOR acende-se.

Certifique-se de que o indicador do TEMPORIZADOR se acende.

Isto indica que a programação foi guardada na unidade interior e a função de Temporizador está concluída.

O conteúdo da programação irá aparecer no visor do controlo remoto.

- Se o indicador do TEMPORIZADOR na unidade interior não se iluminar, prima o botão (SEND) durante cerca de 3 segundos enquanto aponta o controlo remoto para a unidade interior.

- CUIDADO!** Não prima o botão (CANCEL) durante a programação pois irá perder todo o conteúdo já programado.

- O conteúdo programado só será guardado na unidade interior depois de o botão (SEND) ser premido.

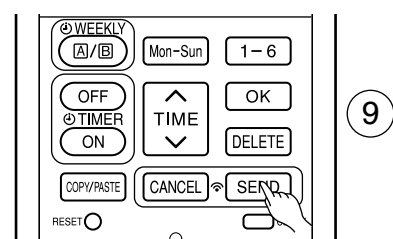
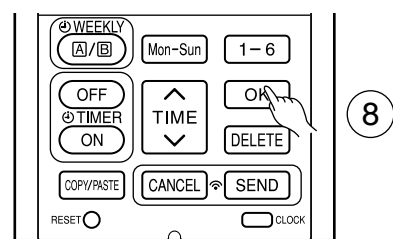
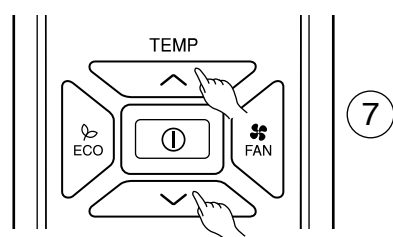
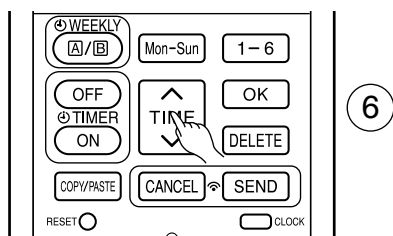

NOTA

- Podem ser regulados até 6 programas por dia. A regulação TEMPORIZADOR LIGADO ou TEMPORIZADOR DESLIGADO para cada número de programa pode ser aleatória. Quando o botão (SEND) é premido, a regulação TEMPORIZADOR LIGADO ou TEMPORIZADOR DESLIGADO para cada número de programa será ajustada automaticamente de modo a que o programa número 1 tenha a hora mais cedo e o programa número 6 tenha a hora mais tardia. Se a regulação da hora for igual, será dada prioridade à programação efectuada mais recentemente.
- CUIDADO!** Se o controlo remoto não for utilizado e o botão (SEND) não for premido dentro de 3 minutos após as programações ter sido efectuadas, todas as programações actuais perder-se-ão.

Passo 2: Seleccionar o Modo A ou Modo B e activar ou desactivar o TEMPORIZADOR SEMANAL.

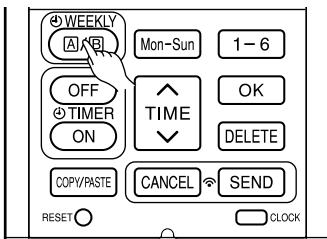

1

2

- Seleccionar o Modo A ou Modo B para o TEMPORIZADOR SEMANAL.

1. Prima o botão **WEEKLY (A/B)** (WEEKLY). **A** e **🕒** piscam no visor. (Normalmente o Modo A pisca primeiro).
2. Prima novamente o botão **WEEKLY (A/B)** (WEEKLY). **B** e **🕒** piscam no visor.
3. Selecciona o Modo A ou o Modo B. Prima o botão **SEND** (SEND) durante cerca de 3 segundos enquanto aponta o controlo remoto para a unidade interior. O indicador do temporizador na unidade interior pisca rapidamente.

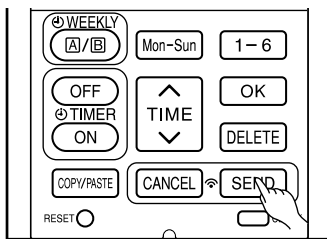

3

Depois de ser emitido um aviso sonoro pela unidade interior, o indicador do TEMPORIZADOR acende-se.

Certifique-se de que o indicador do TEMPORIZADOR se acende.

Isto indica que a selecção do Modo A ou Modo B e o TEMPORIZADOR SEMANAL activo foram confirmados.

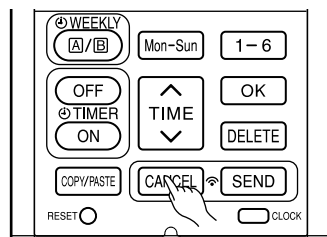

1

- Regular o TEMPORIZADOR SEMANAL não activo.

1. Aponte o controlo remoto na direcção da unidade interior e prima o botão **CANCEL** (CANCEL). Será emitido um aviso sonoro pela unidade interior e a luz do TEMPORIZADOR está apagada. A indicação da programação no visor do controlo remoto também desaparece. Isto indica que o TEMPORIZADOR SEMANAL não activo foi confirmado.
- Para reactivar o TEMPORIZADOR SEMANAL, repita os passos indicados na secção "Seleccionar o Modo A ou Modo B para o TEMPORIZADOR SEMANAL".

NOTA

- Quando é seleccionado o modo de TEMPORIZADOR ÚNICO, o funcionamento do TEMPORIZADOR SEMANAL é interrompido. Após o fim do modo de TEMPORIZADOR ÚNICO, o modo de TEMPORIZADOR SEMANAL será activado.
- Quando o modo de TEMPORIZADOR ÚNICO é cancelado, o funcionamento do TEMPORIZADOR SEMANAL também é cancelado. É necessário regular o modo de TEMPORIZADOR SEMANAL para reactivar este modo.
- Após o reinício automático, o funcionamento do TEMPORIZADOR SEMANAL é cancelado. É necessário regular o modo de TEMPORIZADOR SEMANAL para reactivar este modo.



MODO DE TEMPORIZADOR SEMANAL

Passo 3: Copiar e cancelar a programação.

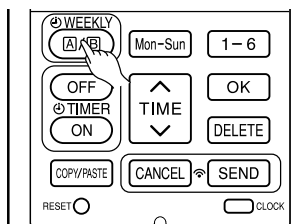

1

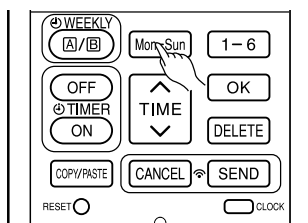

2

3

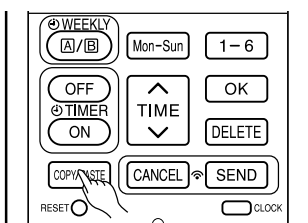

4

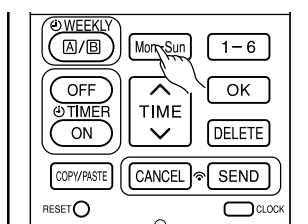

5

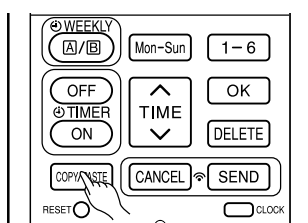

6

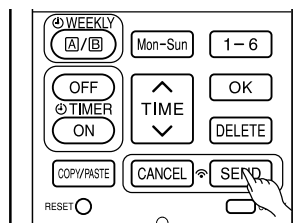

8

■ Copiar e colar.

É fácil editar a programação copiando os dados de um dia para outro dia.

1. Prima o botão (WEEKLY) para seleccionar o Modo A ou o Modo B.
2. Prima o botão (WEEKLY) durante cerca de 3 segundos para começar a editar a programação.
3. Prima o botão (DAY) para seleccionar o dia da semana que pretende copiar.
4. Prima o botão (COPY/PASTE). O indicador "PASTE" (Colar) pisca no visor.
* Prima o botão (CANCEL) para cancelar o modo COPIAR. É activado o modo de regulação normal.

5. Prima o botão (DAY) para seleccionar o dia da semana que pretende colar.
6. Prima o botão (COPY/PASTE) mais uma vez para colar. pisca no visor.
7. Para continuar a copiar para outros dias, prima ou ou ou . Em seguida, comece a partir do passo 3.

8. Quando acabar de copiar e colar, prima o botão (SEND) durante cerca de 3 segundos enquanto aponta o controlo remoto para a unidade interior. O indicador do temporizador na unidade interior pisca rapidamente. Depois de ser emitido um aviso sonoro pela unidade interior, o indicador do TEMPORIZADOR acende-se.

Certifique-se de que o indicador do TEMPORIZADOR se acende.

Se o indicador do TEMPORIZADOR não se acender, prima novamente o botão (SEND).

- Os dados programados não serão alterados se o botão (SEND) não for premido.

NOTA

- Se não existirem dados programados, não é possível copiar dados de um dia para outro.

Passo 3: Copiar e cancelar a programação.

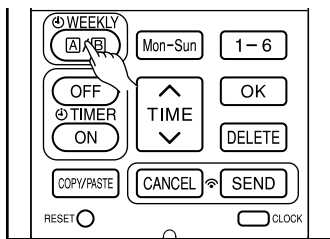

1

- Eliminar os dados do TEMPORIZADOR SEMANAL.

[Eliminar um número de programa seleccionado]

2

1. Prima o botão **WEEKLY (A/B)** (WEEKLY) para seleccionar o Modo A ou o Modo B.
2. Prima o botão **WEEKLY (A/B)** (WEEKLY) durante 3 segundos para começar a editar a programação.

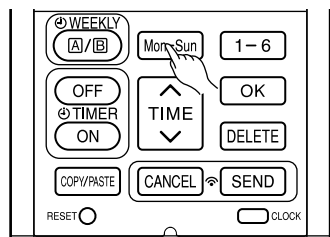

3

3. Prima o botão **Mon-Sun** (DAY) para seleccionar o dia da semana que pretende editar.

4. Prima o botão **1-6** para seleccionar um número de programa. O número de programa seleccionado começa a piscar.

5. Prima o botão **DELETE** (DELETE). O número de programa seleccionado é eliminado.

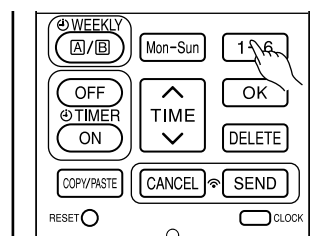

4

6. Após a eliminação, prima o botão **SEND** (SEND) durante cerca de 3 segundos enquanto aponta o controlo remoto para a unidade interior. O indicador do temporizador na unidade interior pisca rapidamente.

Depois de ser emitido um aviso sonoro pela unidade interior, o indicador do TEMPORIZADOR acende-se.

Certifique-se de que o indicador do TEMPORIZADOR se acende.

- Os dados programados não serão alterados se o botão **SEND** (SEND) não for premido.

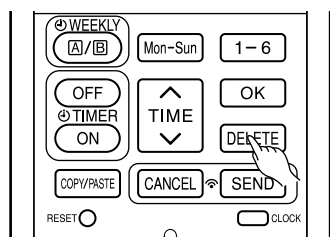

5

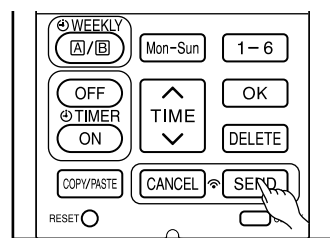

6

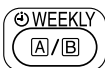

MODO DE TEMPORIZADOR SEMANAL

Passo 3: Copiar e cancelar a programação.

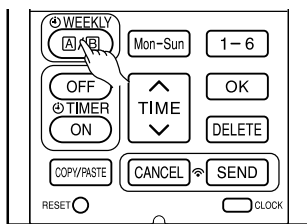

1

[Eliminar a programação de um dia]

1. Prima o botão **WEEKLY (A/B)** (WEEKLY) para seleccionar o Modo A ou o Modo B.
2. Prima o botão **WEEKLY (A/B)** (WEEKLY) durante 3 segundos para começar a editar a programação.
3. Prima o botão **Mon-Sun** (DAY) para seleccionar o dia da semana que pretende editar.
4. Prima o botão **DELETE** (DELETE) durante cerca de 10 segundos. Os números de todos os programas seleccionados serão eliminados.
 - Se premir o botão durante menos tempo, será eliminada a selecção de um número de programa.
5. Após a eliminação, prima o botão **SEND** (SEND) durante cerca de 3 segundos enquanto aponta o controlo remoto para a unidade interior. O indicador do temporizador na unidade interior pisca rapidamente. Depois de ser emitido um aviso sonoro pela unidade interior, o indicador do TEMPORIZADOR acende-se.

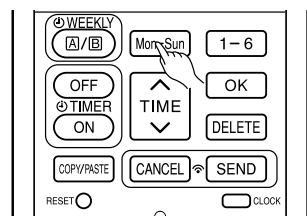

2

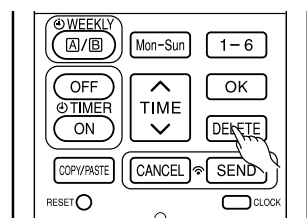

3

Certifique-se de que o indicador do TEMPORIZADOR se acende.

- A programação não será alterada se o botão **SEND** (SEND) não for premido.

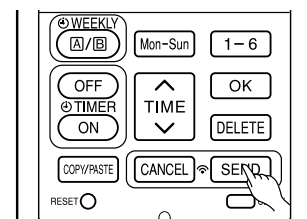

4

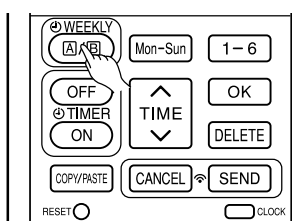

5

[Eliminar o Modo A ou Modo B]

1. Prima o botão **WEEKLY (A/B)** (WEEKLY) para seleccionar o Modo A ou o Modo B.
2. Aponte o controlo remoto para a unidade interior e prima o botão **DELETE** (DELETE) durante cerca de 10 segundos enquanto Modo A ou Modo B pisca no visor. Depois de ser emitido um aviso sonoro pela unidade interior, as programações do Modo A ou Modo B desaparecem.

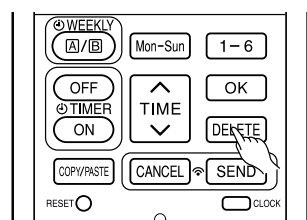



2

NOTA

- Se todas as programações no controlo remoto forem eliminadas e o botão **SEND** (SEND) for premido, não será transmitido qualquer sinal para a unidade interior. O indicador do TEMPORIZADOR continua apagado e não serão efectuadas quaisquer alterações nas programações guardadas na unidade interior.

Modo de INFORMAÇÃO

- Se premir o botão  (INFO), a temperatura em redor do controlo remoto e o consumo energético mensal são apresentados no controlo remoto.
- Depois de mudar as pilhas, aponte o controlo remoto na direcção da unidade interior e prima o botão  (INFO). As informações actuais do calendário e do relógio serão transmitidas pela unidade interior.
- Para ser possível receber informações da unidade interior, a distância entre o controlo remoto e o receptor da unidade interior não deve exceder 2 metros.

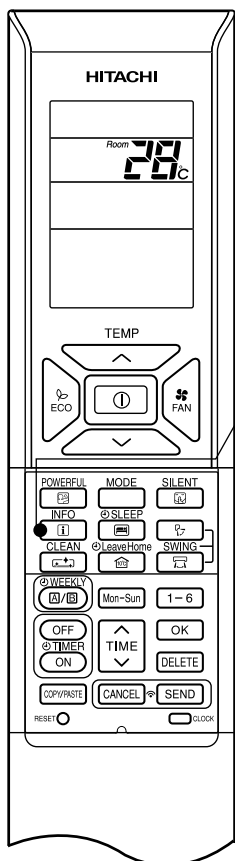

■ Verificar a temperatura em redor do controlo remoto

1

Prima o botão  (INFO).

A indicação da temperatura é apresentada durante 10 segundos.

■ Verificar o consumo de energia mensal

Aponte o controlo remoto na direcção do receptor da unidade interior (a uma distância não superior a 2 metros em frente da unidade) e prima o botão  (INFO). Aguarde 2 segundos pela transmissão do sinal.

Quando a temperatura em redor do controlo remoto estiver a ser apresentada, prima repetidamente o botão  (INFO). O visor apresentará o seguinte:

consumo energético deste mês para aquecimento → consumo energético do mês passado para aquecimento → consumo energético deste mês para arrefecimento → consumo energético do mês passado para arrefecimento → temperatura em redor do controlo remoto → consumo energético deste mês para aquecimento ciclicamente.

- Se não for apresentada qualquer indicação, aproxime o controlo remoto do receptor da unidade interior.
- O valor indicado é apenas aproximado.



■ As informações actuais do calendário e do relógio podem ser obtidas a partir da unidade interior

Aponte o controlo remoto na direcção do receptor da unidade interior (a uma distância não superior a 2 metros em frente da unidade) e prima o botão  (INFO). Aguarde 2 segundos pela transmissão do sinal.

Depois de receber as informações actuais do calendário e do relógio, verifique se estão correctas premindo o botão  clock (CLOCK).

- Se não existir alimentação eléctrica na unidade interior ou se o calendário e o relógio não tiverem sido regulados, o modo INFO não pode ser utilizado para enviar ou receber informações.

NOTA

- Em caso de avaria na unidade de ar condicionado, se premir o botão  (INFO), será apresentado o código de erro. Aponte o controlo remoto na direcção do receptor da unidade interior (a uma distância não superior a 2 metros em frente da unidade) e prima o botão  (INFO). Aguarde 2 segundos pela transmissão do sinal. Será apresentado um código de erro. Contacte o centro de assistência e indique o código de erro.
- A informação sobre o "Consumo de energia mensal" não está disponível para o sistema do tipo multi de 6 divisões.
- Função de Informação para verificar o consumo de energia mensal. Durante a instalação, em caso de falha na corrente eléctrica ou se o disjuntor for LIGADO / DESLIGADO, certifique-se de que o relógio e o calendário de cada unidade interior são regulados (unidade em modo de espera ou reinício automático), para ligação individual ou múltipla, premindo o botão  (INICIAR / PARAR). Se não o fizer, o consumo de energia mensal não será apresentado no controlo remoto.

MODO DE VENTILAÇÃO

O controlo remoto pode ser regulado para fixar os modos de AQUECIMENTO (incluindo VENTILADOR), ARREFECIMENTO (incluindo VENTILADOR) e DESUMIDIFICAÇÃO (incluindo VENTILADOR).

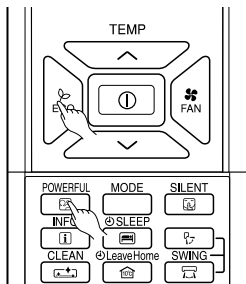

- Método para bloquear o modo de AQUECIMENTO (incluindo VENTILADOR).

Prima os botões (ECO) e (POWERFUL) simultaneamente durante cerca de 5 segundos quando o controlo remoto estiver DESLIGADO.

“”, “” e “” são apresentados durante cerca de 10 segundos. Mais tarde, “” e “” continuam a ser apresentados.

Isto indica que o funcionamento em modo de AQUECIMENTO está bloqueado.

Se premir o botão (MODE), “” ou “” será apresentado.

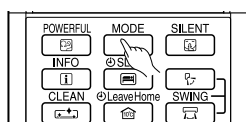

- Método para desbloquear o modo de AQUECIMENTO (incluindo VENTILADOR).

Prima os botões (ECO) e (POWERFUL) simultaneamente durante cerca de 5 segundos quando o controlo remoto estiver DESLIGADO.

Todos os símbolos do modo de funcionamento irão aparecer no visor durante cerca de 10 segundos. Em seguida, o símbolo do modo de funcionamento seleccionado antes do cancelamento será apresentado. Isto indica que o funcionamento em modo de AQUECIMENTO está desbloqueado.

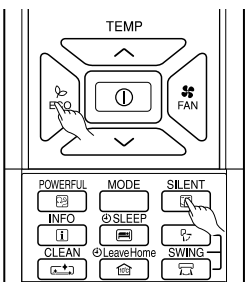

- Método para bloquear os modos de ARREFECIMENTO e DESUMIDIFICAÇÃO (incluindo VENTILADOR).

Prima os botões (ECO) e (SILENT) simultaneamente durante cerca de 5 segundos quando o controlo remoto estiver DESLIGADO.

“”, “”, “” e “” são apresentados durante cerca de 10 segundos. Em seguida, “” e “” continuam a ser apresentados.

Isto indica que o funcionamento em modo de ARREFECIMENTO e DESUMIDIFICAÇÃO estão bloqueados.

Se premir o botão (MODE), “”, “” ou “” será apresentado.

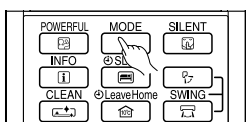

- Método para desbloquear os modos de ARREFECIMENTO e DESUMIDIFICAÇÃO (incluindo VENTILADOR).

Prima os botões (ECO) e (SILENT) simultaneamente durante cerca de 5 segundos quando o controlo remoto estiver DESLIGADO.

Todos os símbolos do modo de funcionamento irão aparecer no visor durante cerca de 10 segundos. Em seguida, o símbolo do modo de funcionamento seleccionado antes do cancelamento será apresentado. Isto indica que o funcionamento em modo de ARREFECIMENTO e DESUMIDIFICAÇÃO estão desbloqueados.

NOTA

- A função de Modo de Bloqueio não será activada se as programações do TEMPORIZADOR estiverem activadas. Primeiro é necessário desactivar as programações do TEMPORIZADOR. Em seguida, a função de Modo de Bloqueio pode ser activada.
- Os modos de AQUECIMENTO, ARREFECIMENTO e DESUMIDIFICAÇÃO (incluindo VENTILADOR) podem ser desbloqueados premindo o botão (RESET). No entanto, ao premir o botão (RESET), todas as informações guardadas no controlo remoto serão eliminadas. Poderá ser necessário repor as informações.
- Para multiligações, a unidade e o modo que foram regulados para bloqueio de AQUECIMENTO e ligados em primeiro lugar têm prioridade. Outras unidades que sejam escolhidas para funcionarem em modos diferentes manter-se-ão em MODO DE ESPERA até o funcionamento da primeira unidade ser desligado ou até ser seleccionado um modo igual ao da primeira unidade.

MANUTENÇÃO

⚠ CUIDADO

A limpeza e a manutenção devem ser efectuadas somente por técnicos qualificados. Antes de proceder à limpeza, interrompa o funcionamento e desligue a alimentação eléctrica.

1. FILTRO DE AR

Por favor, limpe o filtro a cada duas semanas. Ao fazê-lo, poupa electricidade. Se o filtro de ar estiver cheio de pó, o fluxo de ar diminuirá e a capacidade de arrefecimento será reduzida. Além disso, poderão ser produzidos ruídos. Certifique-se de que limpa o filtro seguindo o procedimento indicado abaixo.

PROCEDIMENTO

1 Abra cuidadosamente o painel frontal e retire o filtro.

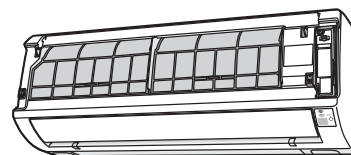

2 Limpe o pó do filtro de ar utilizando o aspirador. Caso este tenha muito pó, lave-o com detergente e passe-o bem por água. Depois, deixe-o secar à sombra.

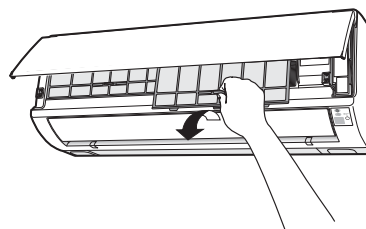

3

- Posicione o filtro com a indicação "FRONT" voltada para a frente e encaixe o conjunto na respectiva posição original.
- Depois de montar os filtros, empurre o painel frontal nas áreas indicadas pelas três setas, tal como ilustrado na figura, e feche-o.

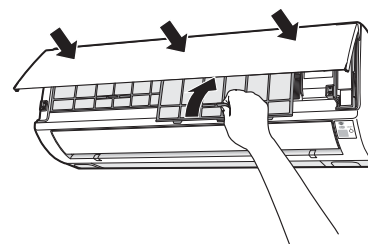

⚠ CUIDADO

- Não lave com água quente a mais de 40°C. O filtro poderá murrar.
- Depois de lavar o filtro, sacuda completamente a água e seque-o à sombra; Não o exponha directamente ao sol. O filtro poderá murrar.
- Não utilize a unidade sem o filtro, pois poderá danificá-la.

2. LIMPEZA DO PAINEL FRONTAL

- Retire o painel frontal e lave-o com água limpa e uma esponja macia. Depois de utilizar um detergente neutro, passe-o bem por água limpa.
- No caso de não retirar o painel frontal, limpe-o com um pano seco e macio. Limpe bem o controlo remoto com um pano seco e macio.
- Retire bem a água. Poderão surgir problemas, se ficarem resíduos de água nos indicadores ou no receptor de sinal da unidade interior.

Método de remoção do painel frontal.

Ao montar e desmontar o painel frontal, segure-o bem, com ambas as mãos.

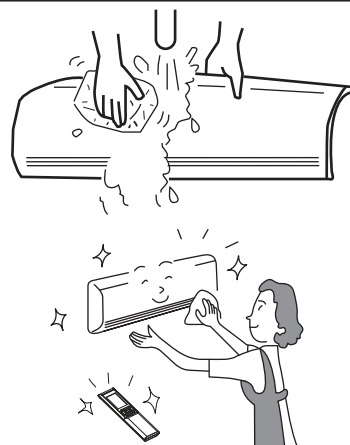

Remoção do painel frontal

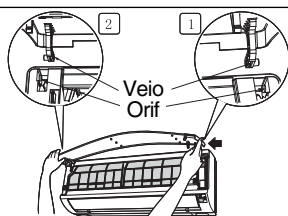

- Assim que o painel frontal estiver totalmente aberto, desengate-o no interior com a mão direita e, ao fechá-lo ligeiramente, puxe-o.

Montagem do painel frontal

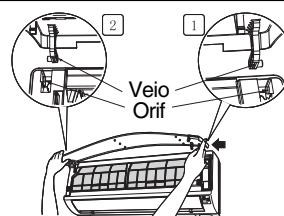

- Mova os veios dos braços esquerdo e direito para os passos na unidade e introduza-os bem nos orifícios.

CUIDADO

- Não espalhe o deite directamente água no corpo da unidade quando limpar, isso poderá causar curto circuitos.
- Nunca utilize água quente (acima de 40°C), benzina, gasolina, ácido, diluentes ou uma escova, pois isto causará danos à superfície de plástico e ao revestimento.



3. MANUTENÇÃO APÓS UM LONGO PERÍODO DE PARALIZAÇÃO

- Faça funcionar a unidade, regulando o modo de funcionamento para  (VENTOINHA) e a velocidade da ventoinha para HI durante cerca de 12 horas num dia soalheiro, para secar toda a unidade.
- Desligue a ficha eléctrica na tomada. Ou então, desligue o disjuntor.

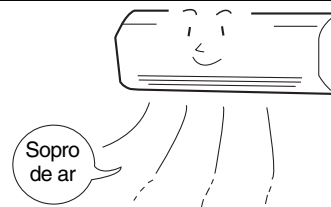

INFORMAÇÕES

CAPACIDADES

Capacidade de aquecimento

- Este aparelho de ar condicionado utiliza um sistema de bomba de calor que absorve calor externo e o conduz para uma sala a ser aquecida. A medida que a temperatura baixa, também a capacidade de aquecimento diminuirá. Numa situação como esta, o inversor trabalha para aumentar as rotações (rpm) do inversor e evitar que a capacidade de aquecimento da unidade diminua. Se a performance de aquecimento do aparelho ainda não for satisfatória, mais aparelhos de aquecimento devem ser usados para melhorar a performance do sistema.
- Este aparelho de ar condicionado foi concebido para aquecer uma sala inteira, portanto pode levar um certo tempo para sentir-se o calor. A utilização do Timer é recomendada para um aquecimento prévio eficiente, antes da hora desejada.

Capacidades de refrigeração e desumidificação

- Se o calor que houver na sala ultrapassar a capacidade de refrigeração do aparelho (por exemplo, se houver muita gente na sala ou houver uma fonte de calor), não será possível chegar à temperatura definida.

CCUIDADO





Não use fornos nem quaisquer aparelhos fontes de calor nas proximidades do aparelho interno.

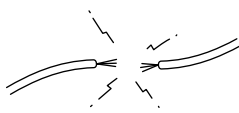

É PROIBIDO

INSPECÇÃO REGULAR

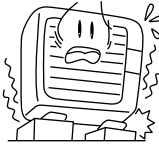
POR FAVOR VERIFIQUE OS SEGUINTE ASPECTOS SEMESTRAL OU ANUALMENTE. CONTACTE O SEU AGENTE COMERCIAL SEMPRE QUE NECESSITAR DE AJUDA.

1		 AVISO	Verifique se a ligação à terra do aparelho está ligada correctamente. Se a ligação à terra estiver solta ou com defeito, pode haver falha no aparelho ou risco de choque eléctrico.
2		 AVISO	Verifique se no quadro de montagem há ferrugem excessiva ou se o aparelho externo está torto ou instável. Poderá cair ou desmoronar e causar feridas.

SERVIÇO PÓS-VENDA E GARANTIA

QUANDO SOLICITAR QUALQUER SERVIÇO, VERIFIQUE OS SEGUINTE PONTOS.

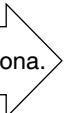
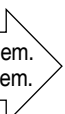
CONDIÇÃO	VERIFIQUE OS SEGUINTE PONTOS
 <p>Se o controlo remoto não estiver a transmitir sinais. (O display do controlo remoto está fraco ou apagado.)</p>	<ul style="list-style-type: none"> • É necessário substituir as pilhas? • A polaridade das pilhas colocadas está certa?
 <p>Quando a unidade não funciona.</p>	<ul style="list-style-type: none"> • Estará o fusível operacional? • Estará a voltagem extremamente alta ou baixa? • Está o interruptor de circuito em “LIGAR” (ligado)? • A ficha encontra-se inserida? • Houve alguma falha de energia?
 <p>Quando a unidade não arrefece bem. Quando a unidade não aquecer bem.</p>	<ul style="list-style-type: none"> • Estará o filtro de ar bloqueado com poeira? • Estará a temperatura ajustada adequadamente? • Os desviadores horizontais de ar foram ajustados para as devidas posições de acordo com a operação seleccionada? • Há obstáculos nas entradas de ar ou nas saídas de ar do aparelho interno ou externo? • O ventilador está na velocidade “BAIXA” ou “SILENCIOSA”?

■ Os seguintes fenómenos não indicam defeitos do aparelho.

Durante o aquecimento, o indicador de funcionamento está aceso intermitente e pára de soprar ar.	<Início de funcionamento> O aparelho está a preparar-se para soprar ar quente. Aguarde. <A funcionar> O aparelho externo está a degelar. Aguarde.
Sons de assobio ou chiados	É o ruído do fluxo do fluido refrigerante nos tubos ou da válvula, por causa do fluxo, quando a velocidade de fluxo é ajustada.
Ruído de rangido	É o ruído gerado quando o aparelho dilatar-se ou contrair-se por causa de mudanças de temperatura.
Ruído de sussurro	É o ruído gerado por mudanças na rotação do aparelho interno, como por exemplo quando for hora de começar a funcionar.
Ruído de clique	É o ruído da válvula motorizada quando for ligado o aparelho.

Ruído oco	É o ruído do ventilador a aspirar o ar presente na mangueira de descarga e a soprar para fora a água da desumidificação acumulada no colector de condensação. Para maiores pormenores, contacte o seu revendedor.
Ruído de mudança de funcionamento	É o ruído por causa de mudanças de funcionamento em função de mudanças da temperatura da sala.
Emissão de névoa	É gerada névoa a medida que o ar da sala for repentinamente refrigerado pelo ar condicionado.
Vapor emitido pelo aparelho externo	É água gerada durante a operação de degelo que se evapora.
Odores	São causados pelos odores e partículas de fumo, comida, cosméticos etc. presentes no ar da sala captados pelo aparelho e soprados novamente na sala.
O aparelho externo continua a funcionar mesmo se for desligado.	Está em curso a descongelação (assim que a operação de aquecimento é interrompida, o microcomputador verifica se há gelo acumulado na unidade exterior e, se necessário, envia instruções à unidade para que seja realizada a descongelação automática).
Luz FUNCIONAMENTO acesa intermitente.	Indica que está a ser realizada operação de aquecimento prévio ou degelo. Com o circuito de protecção ou o sensor de prévio aquecimento a continuar a funcionar, depois do aparelho parar de funcionar ou durante o prévio aquecimento para, em seguida, recomeçar, ou quando o modo de funcionamento for mudado de refrigeração para aquecimento, a luz permanecerá acesa intermitente.
Não se chega à temperatura definida.	A temperatura ambiente real poderá variar ligeiramente da definição de temperatura do controlo remoto, dependendo do número de pessoas no local e das condições interiores ou exteriores.

- Se o aparelho continuar a não funcionar normalmente depois de ter efectuado as inspecções indicadas acima, desligue o disjuntor e contacte imediatamente o seu agente de vendas.

Contacte imediatamente o seu revendedor se houver um dos seguintes fenómenos:

- O interruptor desligar-se ou se queimar-se o fusível frequentemente.
- O funcionamento do comutador não for estável.
- Qualquer material estranho ou água acidentalmente entrar no aparelho interior.
- O cabo de alimentação eléctrica aquecer-se excessivamente ou o seu forro rasgar-se ou descascar-se.
- A luz do display do TEMPORIZADOR do aparelho interno acender-se intermitente.



(Como a natureza do defeito pode ser identificada pelo ciclo intermitente, verifique como é o ciclo intermitente antes de desligar o interruptor.)

Notas



- Durante a operação quieta ou interrupção do funcionamento, o seguinte fenómeno poderá ocasionalmente ocorrer, mas isso não significa a existência de uma anormalidade de operação.
 - (1) Um pequeno ruído de fluxo originado por o líquido refrigerante no ciclo de refrigeração.
 - (2) Um pequeno ruído de fricção da caixa do ventilador, porque e arrefecida edepois gradualmente aquecida a medida que a operação é interrompida.
- O aparelho de ar condicionado provavelmente produz algum odor pois vários odores da vida quotidiana, fumos, comidas, cosméticos, etc. podem fixar-se no aparelho. Por isso, deve-se limpar o filtro de ar e o evaporador regularmente para reduzir o odor.

- Por favor contacte imediatamente o seu agente comercial se o aparelho de ar condicionado continuar a não funcionar normalmente depois de feitas as inspecções referidas acima. Informe o seu agente sobre o modelo da sen aparelho, número de série e data de instalação. Por favor, informe-o também sobre a falha.

Repare, por favor:

Ao ligar o equipamento, particularmente quando a luz do ambiente está escura, uma pequena flutuação do brilho pode ocorrer. Isso não produz nenhuma consequência.

As condições das Companhias de Electricidade devem ser observadas.

HITACHI

Inspire the Next

ΚΛΙΜΑΤΙΣΤΙΚΟ ΔΙΑΙΡΟΥΜΕΝΟΥ ΤΥΠΟΥ

ΕΣΩΤΕΡΙΚΗ ΜΟΝΑΔΑ



ΜΟΝΤΕΛΟ

RAK-18QXB

RAK-25RXB

RAK-35RXB

RAK-50RXB

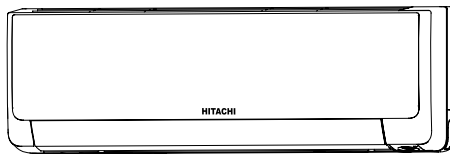

RAK-18QXB
RAK-25RXB
RAK-35RXB
RAK-50RXB

RAR-6N1



Οδηγίες χρήσης



Σελίδα 61~70

Για να έχετε την καλύτερη δυνατή απόδοση και να διασφαλίσετε πολυετή χρήση χωρίς προβλήματα, διαβάστε ολόκληρο το παρόν εγχειρίδιο οδηγιών.

Αυτό το κλιματιστικό εσωτερικού χώρου προορίζεται μόνο για χρήση από καταναλωτές.
Μην το χρησιμοποιείτε για συντήρηση τροφίμων ή για ζώα, φυτά, μηχανήματα υψηλής ακρίβειας, έργα τέχνης, φαρμακευτικά προϊόντα ή άλλους παρόμοιους σκοπούς.







ΠΡΟΦΥΛΑΞΗ ΑΣΦΑΛΕΙΑΣ

- Διαβάστε προσεκτικά τα "Προφυλάξεις ασφαλείας" πριν τη λειτουργία της συσκευής για να είστε σίγουροι ότι θα τη χρησιμοποιήσετε σωστά.
- Προσέξτε ιδιαίτερα τις ενδείξεις «**⚠ Προειδοποίηση**» και «**⚠ Προσοχή**». Η ενότητα «Προειδοποίηση» αναφέρεται σε θέματα που, εάν δεν τηρηθούν με αυστηρότητα, μπορεί να προκαλέσουν θάνατο ή σοβαρό τραυματισμό. Η ενότητα «Προσοχή» αναφέρεται σε θέματα που, εάν δεν τηρηθούν σωστά, μπορεί να έχουν σοβαρές συνέπειες. Τηρείτε αυστηρά όλες τις οδηγίες για να διασφαλίσετε την ασφάλεια.
- Οι ενδείξεις υποδεικνύουν τις παρακάτω έννοιες: (Τα παρακάτω είναι παραδείγματα συμβόλων.)



 Βεβαιωθείτε ότι έχετε συνδέσει το καλώδιο γείωσης.	 Η ένδειξη στην εικόνα σημαίνει απαγόρευση.
 Υποδεικνύει τις οδηγίες που πρέπει να τηρηθούν.	

- Φυλάξτε τις οδηγίες χρήσης αφού τις διαβάσετε.







ΠΡΟΦΥΛΑΞΕΙΣ ΚΑΤΑ ΤΗΝ ΕΓΚΑΤΑΣΤΑΣΗ

 ΠΡΟΕΙΔΟ-ΠΟΙΗΣΗ	<ul style="list-style-type: none"> • Μην ανακατασκευάζετε τη μονάδα. Εάν ανακατασκευάζετε τη μονάδα μόνοι σας, μπορεί να προκληθεί διαρροή νερού, βλάβη, βραχυκύκλωμα ή πυρκαγιά. 	 ΑΠΑΓΟΡΕΥΣΗ
	<ul style="list-style-type: none"> • Απευθυνθείτε στον αντιπρόσωπο πωλήσεων ή σε εξειδικευμένο τεχνικό για την εγκατάσταση της μονάδας. Εάν εγκαταστήσετε τη μονάδα μόνοι σας, μπορεί να προκληθεί διαρροή νερού, βραχυκύκλωμα ή πυρκαγιά. 	
	<ul style="list-style-type: none"> • Χρησιμοποιήστε καλώδιο γείωσης. Μην τοποθετήσετε το καλώδιο γείωσης κοντά σε σωλήνες νερού ή αερίου, ηλεκτροφόρο αγωγό ή καλώδιο γείωσης τηλεφώνου. Η ακατάλληλη εγκατάσταση του καλωδίου γείωσης μπορεί να προκαλέσει ηλεκτροπληξία ή πυρκαγιά. 	 ΣΥΝΔΕΣΤΕ ΤΗ ΓΡΑΜΜΗ ΓΕΙΩΣΗΣ
	<ul style="list-style-type: none"> • Φροντίστε να χρησιμοποιήσετε το σωστό σειτ σωλήνων για το R410A. Διαφορετικά, μπορεί να σπάσουν οι χαλκοσωλήνες ή να προκληθούν βλάβες. 	
 ΠΡΟΣΟΧΗ	<ul style="list-style-type: none"> • Ανάλογα με την τοποθεσία εγκατάστασης της μονάδας, πρέπει να τοποθετηθεί ένας διακόπτης κυκλώματος. Εάν δεν τοποθετηθεί διακόπτης κυκλώματος, υπάρχει κίνδυνος ηλεκτροπληξίας. 	 ΑΠΑΓΟΡΕΥΣΗ
	<ul style="list-style-type: none"> • Μην πραγματοποιήσετε την εγκατάσταση κοντά σε σημείο όπου υπάρχει εύφλεκτο αέριο. Εάν υπάρξει διαρροή εύφλεκτου αερίου κοντά στην εξωτερική μονάδα, μπορεί να προκληθεί πυρκαγιά. 	
	<ul style="list-style-type: none"> • Διασφαλίστε την ομαλή ροή του νερού κατά την εγκατάσταση του εύκαμπτου σωλήνα αποστράγγισης. 	
	<ul style="list-style-type: none"> • Χρησιμοποιήστε μονοφασική πηγή τροφοδοσίας ρεύματος 220V-240V. Η χρήση άλλων πηγών τροφοδοσίας μπορεί να προκαλέσει την υπερθέρμανση των ηλεκτρικών εξαρτημάτων με κίνδυνο πυρκαγιάς. 	 ΑΠΑΓΟΡΕΥΣΗ



















ΠΡΟΦΥΛΑΞΕΙΣ ΚΑΤΑ ΤΗ ΜΕΤΑΦΟΡΑ Ή ΤΗ ΣΥΝΤΗΡΗΣΗ

 ΠΡΟΕΙΔΟ-ΠΟΙΗΣΗ	<ul style="list-style-type: none"> • Σε περίπτωση μη φυσιολογικής κατάστασης (π.χ. μυρωδιά καμένου), διακόψτε τη λειτουργία της μονάδας και κλείστε το διακόπτη κυκλώματος. Επικοινωνήστε με τον αντιπρόσωπο. Εάν συνεχίσετε να λειτουργείτε τη μονάδα σε μη φυσιολογική κατάσταση μπορεί να προκληθεί βλάβη βραχυκύκλωμα ή πυρκαγιά 	 "ΚΛΕΙΣΤΟ"
	<ul style="list-style-type: none"> • Επικοινωνήστε με τον αντιπρόσωπο για συντήρηση. Εάν κάνετε ακατάλληλες εργασίες συντήρησης μόνοι σας, μπορεί να προκληθεί ηλεκτροπληξία και πυρκαγιά. 	
	<ul style="list-style-type: none"> • Εάν θέλετε να αποσυνδέσετε και να εγκαταστήσετε ξανά τη μονάδα, επικοινωνήστε με τον αντιπρόσωπο. Εάν αποσυνδέσετε και εγκαταστήσετε ξανά τη μονάδα μόνοι σας με ακατάλληλο τρόπο, μπορεί να προκληθεί ηλεκτροπληξία ή πυρκαγιά. 	

ΠΡΟΦΥΛΑΞΕΙΣ ΚΑΤΑ ΤΗ ΛΕΙΤΟΥΡΓΙΑ

 ΠΡΟΕΙΔΟ-ΠΟΙΗΣΗ	<ul style="list-style-type: none"> • Αποφύγετε την απευθείας ροή αέρα για μεγάλο χρονικό διάστημα για λόγους υγείας. 	 ΑΠΑΓΟΡΕΥΣΗ
	 ΑΠΑΓΟΡΕΥΣΗ <ul style="list-style-type: none"> • Μην βάζετε αντικείμενα όπως λεπτές ράβδους στα σημεία εισόδου του αέρα και εξαιρισμού επειδή υπάρχει κίνδυνος από τη λειτουργία του ανεμιστήρα υψηλής ταχύτητας. 	
	<ul style="list-style-type: none"> • Μην χρησιμοποιείτε κανέναν αγωγό ως καλώδιο ασφάλειας. Μπορεί να προκληθεί θανατηφόρο ατύχημα. 	 ΑΠΑΓΟΡΕΥΣΗ
	 "ΚΛΕΙΣΤΟ" <ul style="list-style-type: none"> • Κατά τη διάρκεια καταιγίδων, αποσυνδέετε το βύσμα από την πρίζα και κλείνετε τον διακόπτη κυκλώματος. 	
	<ul style="list-style-type: none"> • Τυχόν δοχεία από σπρέι και άλλα καύσιμα υλικά δεν πρέπει να βρίσκονται σε ακτίνα ενός μέτρου από τις εξόδους αέρα της εσωτερικής και της εξωτερικής μονάδας. Η εσωτερική πίεση σε ένα δοχείο σπρέι μπορεί να αυξηθεί λόγω του θερμού αέρα με αποτέλεσμα τη διάρρηξή του. 	 ΑΠΑΓΟΡΕΥΣΗ

PRECAUTIONS DURING OPERATION

	<ul style="list-style-type: none"> • Η λειτουργία του προϊόντος πρέπει να γίνεται σύμφωνα με τις προδιαγραφές του κατασκευαστή και μόνο για την προβλεπόμενη χρήση. 	 ΑΠΑΓΟΡΕΥΣΗ
 ΜΗΝ ΒΡΕΧΕΤΕ	<ul style="list-style-type: none"> • Μην επιχειρήσετε να χειριστείτε τη μονάδα με βρεγμένα χέρια. Κάτι τέτοιο μπορεί να προκαλέσει θανατηφόρο ατύχημα. 	
	<ul style="list-style-type: none"> • Κατά τη λειτουργία της μονάδας με εξοπλισμό καύσης, πρέπει να αερίζετε τακτικά το χώρο για να αποφύγετε πιθανή ανεπάρκεια οξυγόνου. 	  ΤΗΡΗΣΤΕ ΠΡΟΣΕΚΤΙΚΑ ΤΙΣ ΠΡΟΦΥΛΑΞΕΙΣ
 ΑΠΑΓΟΡΕΥΣΗ	<ul style="list-style-type: none"> • Μην κατευθύνετε τον κρύο αέρα που βγαίνει από την πρόσοψη του κλιματιστικού απευθείας πάνω σε οικιακές συσκευές θέρμανσης, καθώς μπορεί να επηρεαστεί η λειτουργία των συσκευών αυτών, όπως π.χ. της ηλεκτρικής κουζίνας, του φούρνου, κ.λπ. 	
	<ul style="list-style-type: none"> • Βεβαιωθείτε ότι το εξωτερικό πλαίσιο στήριξης είναι πάντα σταθερό, ισχυρό και χωρίς ελαττώματα. Εάν δεν είναι, μπορεί να καταρρεύσει η εξωτερική μονάδα και να δημιουργηθεί κίνδυνος. 	 ΑΠΑΓΟΡΕΥΣΗ
 ΑΠΑΓΟΡΕΥΣΗ	<ul style="list-style-type: none"> • Μην πλένετε τη συσκευή με νερό και μην τοποθετείτε επάνω στην εσωτερική μονάδα δοχεία με νερό, όπως βάζα. Τυχόν διαρροή ρεύματος μπορεί να προκαλέσει ηλεκτροπληξία. 	
	<ul style="list-style-type: none"> • Μην τοποθετείτε φυτά ακριβώς κάτω από τη ροή αέρα. Δεν είναι καλό για τα φυτά. 	 ΑΠΑΓΟΡΕΥΣΗ
 "ΚΛΕΙΣΤΟ"	<ul style="list-style-type: none"> • Κατά τον καθαρισμό, βεβαιωθείτε ότι έχετε διακόψει τη λειτουργία χρησιμοποιώντας το τηλεχειριστήριο και κλείστε το διακόπτη κυκλώματος. Η υψηλή ταχύτητα του ανεμιστήρα στο εσωτερικό της μονάδας μπορεί να προκαλέσει κίνδυνο. 	
 ΠΡΟΣΟΧΗ	<ul style="list-style-type: none"> • Εάν η μονάδα πρόκειται να παραμείνει εκτός λειτουργίας για μεγάλο χρονικό διάστημα, κλείστε το διακόπτη κυκλώματος. 	 "ΚΛΕΙΣΤΟ"
 ΑΠΑΓΟΡΕΥΣΗ	<ul style="list-style-type: none"> • Μην σκαφαλώνετε στην εξωτερική μονάδα και μην τοποθετείτε αντικείμενα πάνω σε αυτήν. 	
	<ul style="list-style-type: none"> • Κατά τη λειτουργία της μονάδας με ανοιχτή την πόρτα και τα παράθυρα (η υγρασία του δωματίου είναι πάντα πάνω από 80%) και το πτερύγιο εκτροπής αέρα στραμμένο προς τα κάτω ή κινούμενο αυτόματα για μεγάλο χρονικό διάστημα, το νερό συγκεντρώνεται στο πτερύγιο εκτροπής αέρα και στάζει κατά διαστήματα. Έτσι, μπορεί να βραχούν τα έπιπλά σας. Αυτό δημιουργεί κίνδυνο να βραχούν τα έπιπλά σας. Για το λόγο αυτό, μην χρησιμοποιείτε τη συσκευή με αυτές τις συνθήκες για μεγάλο χρονικό διάστημα. 	 ΑΠΑΓΟΡΕΥΣΗ
 ΑΠΑΓΟΡΕΥΣΗ	<ul style="list-style-type: none"> • Εάν η θερμοότητα στο χώρο υπερβαίνει τη δυνατότητα ψύξης ή θέρμανσης της μονάδας (για παράδειγμα: μπαίνουν στο χώρο περισσότερα άτομα, γίνεται χρήση εξοπλισμού θέρμανσης, κ.λπ.), δεν είναι δυνατό να επιτευχθεί η προκαθορισμένη θερμοκρασία δωματίου. 	
	<ul style="list-style-type: none"> • Ο καθαρισμός της εσωτερικής μονάδας πρέπει να πραγματοποιείται μόνον από εξουσιοδοτημένο προσωπικό. Συμβουλευθείτε τον αντιπρόσωπο. Τα συνηθισμένα απορρυπαντικά του εμπορίου μπορεί να καταστρέψουν τα πλαστικά μέρη ή να φράξουν το σωλήνα αποστράγγισης, προκαλώντας διαρροή νερού με πιθανό κίνδυνο ηλεκτροπληξίας. 	 ΑΠΑΓΟΡΕΥΣΗ
 ΜΗΝ ΑΓΓΙΖΕΤΕ	<ul style="list-style-type: none"> • Μην αγγίζετε την έξοδο του αέρα, την κάτω επιφάνεια και το πτερύγιο αλουμινίου της εξωτερικής μονάδας. Υπάρχει κίνδυνος τραυματισμού. 	
	<ul style="list-style-type: none"> • Μην αγγίζετε το σωλήνα ψυκτικού και τη βαλβίδα σύνδεσης. Μπορεί να πάθετε εγκαύματα. 	  ΜΗΝ ΑΓΓΙΖΕΤΕ
	<ul style="list-style-type: none"> • Αυτή η συσκευή δεν πρέπει να χρησιμοποιείται από παιδιά ή άτομα με μειωμένες σωματικές, λεκτικές ή διανοητικές ικανότητες, ή από άτομα που δεν έχουν την κατάλληλη εμπειρία και γνώση, εκτός αν τους έχει δοθεί η κατάλληλη εποπτεία ή οι κατάλληλες οδηγίες. Τα παιδιά πρέπει να επιβλέπονται ώστε να μην παίζουν με τη συσκευή. 	

ΕΥΡΟΣ ΛΕΙΤΟΥΡΓΙΑΣ

Τρόπος λειτουργίας	Ψύξη / Αφύγρυνση	Θέρμανση
Θερμοκρασία εξωτερικών χώρων	-10 έως 43°C	-15 έως 21°C

ΟΝΟΜΑΣΙΕΣ ΚΑΙ ΛΕΙΤΟΥΡΓΙΕΣ ΚΑΘΕ ΕΞΑΡΤΗΜΑΤΟΣ

ΕΣΩΤΕΡΙΚΗ ΜΟΝΑΔΑ

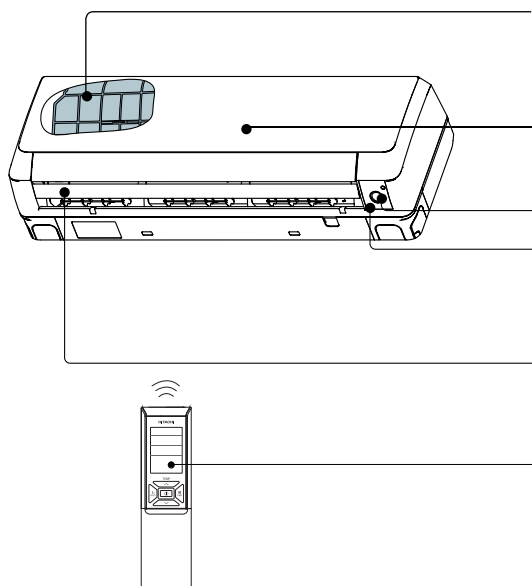

Φίλτρο αέρα

Εμποδίζει την είσοδο σκόνης στην εσωτερική μονάδα.
(Ανατρέξτε στη σελίδα 66)

Μπροστινό πλαίσιο

(Ανατρέξτε στη σελίδα 67)

ΑΙΣΘΗΤΗΡΑ ECO

Ενδείξεις εσωτερικής μονάδας

Φωτεινή ένδειξη που δείχνει την κατάσταση λειτουργίας.
(Ανατρέξτε στη σελίδα 65)

Οριζόντιο πτερύγιο εκτροπής αέρα Κάθετο πτερύγιο εκτροπής αέρα (Έξοδος αέρα)

Τηλεχειριστήριο

Στέλνει σήμα λειτουργίας στην εσωτερική μονάδα, για τη λειτουργία ολόκληρης της μονάδας.

ΟΝΟΜΑΤΑ ΚΑΙ ΔΙΑΣΤΑΣΕΙΣ ΜΟΝΤΕΛΩΝ

ΜΟΝΤΕΛΟ	ΠΛΑΤΟΣ (χιλ.)	ΥΨΟΣ (χιλ.)	ΒΑΘΟΣ (χιλ.)
RAK-18QXB, RAK-25RXB, RAK-35RXB, RAK-50RXB	900	295	210

ΣΗΜΕΙΩΣΗ ΓΙΑ ΠΟΛΛΑΠΛΟ ΣΥΣΤΗΜΑ

Σε μία μονάδα εξωτερικού χώρου μπορούν να συνδεθούν αρκετές μονάδες εσωτερικού χώρου. Μπορείτε να χειριστείτε μόνο μία μονάδα ή αρκετές μονάδες ανάλογα με τις ανάγκες σας.

Συνδυασμός λειτουργιών:

Όταν έχει επιλεγεί η κατάσταση λειτουργίας:

- Δεν μπορείτε να λειτουργείτε τις εσωτερικές μονάδες με τους παρακάτω συνδυασμούς.

Μία μονάδα	Άλλη μονάδα
Θέρμανση	Ψύξη
	Αφύγρυνση
	Ανεμιστήρας

Κατά τη διάρκεια της αυτόματης λειτουργίας

- Όταν επιλέγεται αυτόματα η λειτουργία θέρμανσης για την πρώτη εσωτερική μονάδα, η επόμενη εσωτερική μονάδα θα ξεκινήσει να λειτουργεί στη θέρμανση. Επίσης, εάν επιλεγεί αυτόματα η ψύξη ή η αφύγρυνση για την πρώτη εσωτερική μονάδα, η επόμενη εσωτερική μονάδα θα ξεκινήσει και αυτή να λειτουργεί σε ψύξη ή αφύγρυνση αντίστοιχα.

Ρύθμιση του αριθμού των εσωτερικών μονάδων:

Μειώστε τον αριθμό των εσωτερικών μονάδων που θα τεθούν σε λειτουργία, ειδικά όταν η θερμοκρασία είναι πολύ υψηλή ή πολύ χαμηλή ή όταν θέλετε να επιτύχετε την προκαθορισμένη θερμοκρασία γρήγορα.

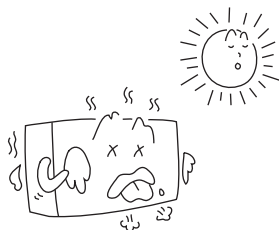

Απενεργοποιημένες εσωτερικές μονάδες:

Όταν μια εσωτερική μονάδα που βρίσκεται στο χώρο είναι σε λειτουργία ψύξης, θέρμανσης ή αφύγρυνσης, μπορεί να ακουστεί από μια απενεργοποιημένη εσωτερική μονάδα ο ήχος από τη ροή του ψυκτικού ή μπορεί να θερμανθεί μια απενεργοποιημένη εσωτερική μονάδα. Αυτό οφείλεται στο γεγονός ότι η εσωτερική μονάδα επιστρέφει ψυκτικό στην εξωτερική μονάδα, έτσι ώστε να είναι έτοιμη για λειτουργία.

ΟΝΟΜΑΣΙΕΣ ΚΑΙ ΛΕΙΤΟΥΡΓΙΕΣ ΚΑΘΕ ΜΕΡΟΥΣ

ΕΝΔΕΙΞΕΙΣ ΕΣΩΤΕΡΙΚΗΣ ΜΟΝΑΔΑΣ

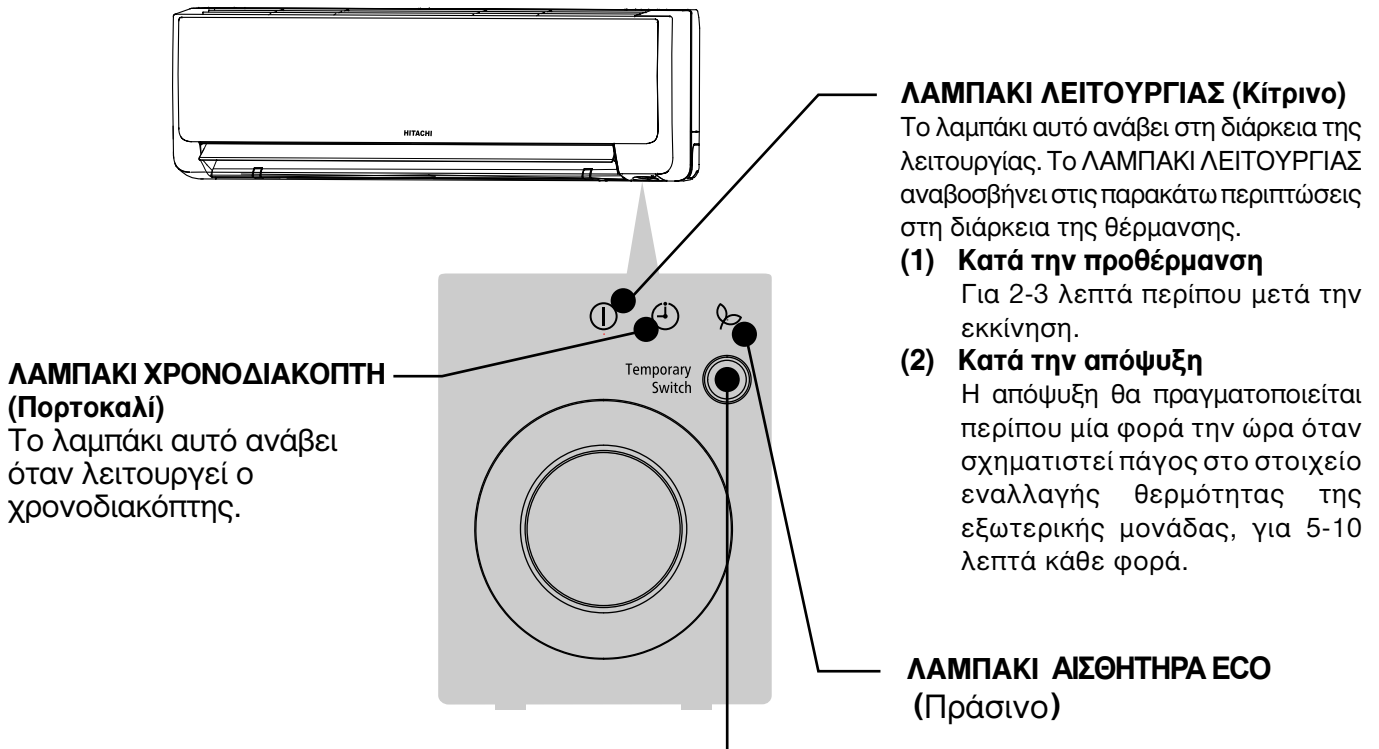

ΠΡΟΣΟΧΗ

Εάν η μονάδα πρόκειται να παραμείνει εκτός λειτουργίας για μεγάλο χρονικό διάστημα, κλείστε το διακόπτη κυκλώματος.

ΠΡΟΣΩΡΙΝΟΣ ΔΙΑΚΟΠΤΗΣ

Χρησιμοποιήστε αυτόν το διακόπτη για να εκκινήσετε και να διακόψετε τη λειτουργία της συσκευής όταν δεν λειτουργεί το τηλεχειριστήριο.

- Πατώντας τον προσωρινό διακόπτη, η συσκευή τίθεται σε αυτόματο τρόπο λειτουργίας.
- Όταν χρησιμοποιείτε τον προσωρινό διακόπτη μετά από διακοπή και επαναφορά της τροφοδοσίας ρεύματος, ακολουθείται ο αυτόματος τρόπος λειτουργίας.

☆ Αν δεν κλείσετε το διακόπτη ρεύματος και δεν χρησιμοποιείτε τη συσκευή, υπάρχει μικρή ποσότητα ρεύματος στο κύκλωμα. Για εξοικονόμηση ενέργειας, κλείνετε το διακόπτη ρεύματος της μονάδας (ή τον ασφαλειοδιακόπτη όταν η τροφοδοσία γίνεται από την εξωτερική μονάδα).

■ Τοποθετώντας το Μικροπλέγμα Καθαρισμού Αέρα από Wasabi-Nano Titanium (αξεσουάρ) στο πλαίσιο φίλτρου.

- Στερεώστε το Μικροπλέγμα Καθαρισμού Αέρα από Wasabi-Nano Titanium στη θήκη, συμπιέζοντας ελαφρώς και τις δύο πλευρές του και αφού τοποθετηθεί στο πλαίσιο φίλτρου, απελευθερώστε.
- Η ικανότητα ψύξης μειώνεται ελαφρώς και η ταχύτητα ψύξης μειώνεται όταν χρησιμοποιείται Μικροπλέγμα Καθαρισμού Αέρα από Wasabi-Nano Titanium.
- Το Μικροπλέγμα Καθαρισμού Αέρα από Wasabi-Nano Titanium μπορεί να καθαριστεί με ηλεκτρική σκούπα ή τρεχούμενο νερό βρύσης και να επαναχρησιμοποιηθεί έως και 20 φορές. Όταν θελήσετε να το αντικαταστήσετε, παρακαλώ απευθυνθείτε στον εμπορικό σας αντιπρόσωπο. Προαιρετικά φίλτρα καθαρισμού αέρα και αποσμητικά φίλτρα.

Μικροπλέγμα Καθαρισμού Αέρα από Wasabi-Nano Titanium

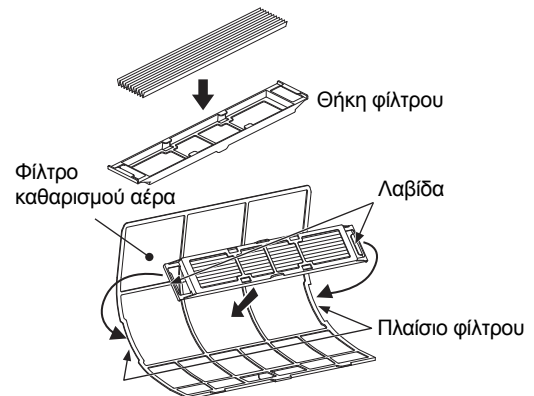

ΠΡΟΕΤΟΙΜΑΣΙΑ ΠΡΙΝ ΑΠΟ ΤΗ ΛΕΙΤΟΥΡΓΙΑ

■ Για να εγκαταστήσετε τις μπαταρίες

1. Σύρετε το κάλυμμα για να το βγάλετε.
2. Τοποθετήστε δύο μπαταρίες ξηρών στοιχείων τύπου AAA.LR03 (αλκαλικές).
Η κατεύθυνση των μπαταριών πρέπει να ταιριάζει με τις ενδείξεις της υποδοχής.
3. Ξαναβάλτε το κάλυμμα στην αρχική θέση του.

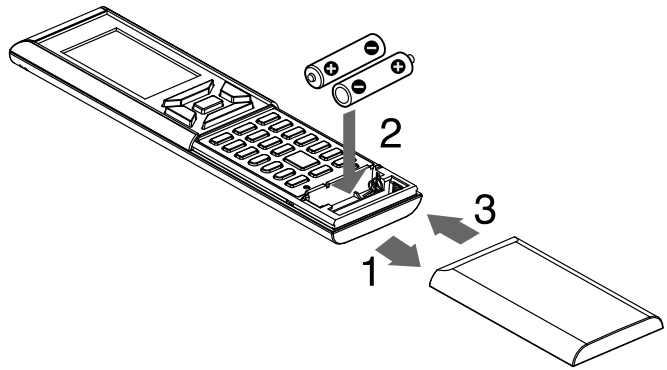

■ Για τη στήριξη της θήκης του τηλεχειριστηρίου σε τοίχο

1. Επιλέξτε ένα σημείο από το οποίο το σήμα να φτάνει μέχρι τη μονάδα.
2. Στερεώστε τη θήκη του τηλεχειριστηρίου σε τοίχο, κολόνα ή παρόμοιο σημείο με τις παρεχόμενες βίδες.
3. Τοποθετήστε το τηλεχειριστήριο στη θήκη του τηλεχειριστηρίου.

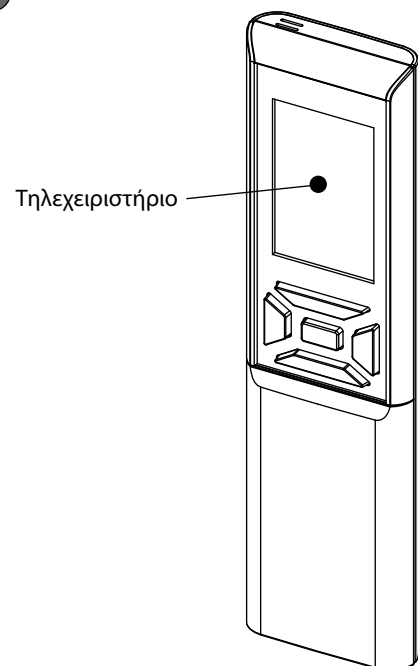

ΣΗΜΕΙΩΣΗ

Σημειώσεις σχετικά με τις μπαταρίες

- Κατά την αντικατάσταση των μπαταριών, να χρησιμοποιείτε μπαταρίες του ίδιου τύπου και να αντικαθιστάτε και τις δύο παλιές μπαταρίες μαζί.
- Εάν το σύστημα παραμένει εκτός λειτουργίας για μεγάλο χρονικό διάστημα, βγάλτε τις μπαταρίες.
- Οι μπαταρίες διαρκούν περίπου ένα έτος. Εάν ωστόσο η οθόνη του τηλεχειριστηρίου αρχίσει να εξασθενεί και παρουσιαστούν προβλήματα στη λήψη σήματος μέσα στο έτος, αντικαταστήστε και τις δύο μπαταρίες με νέες, μεγέθους AAA.LR03 (αλκαλικές).
- Οι παρεχόμενες μπαταρίες παρέχονται για την αρχική χρήση του συστήματος.
Το διάστημα που μπορούν να χρησιμοποιηθούν οι μπαταρίες ενδέχεται να είναι σύντομο, ανάλογα με την ημερομηνία παραγωγής του κλιματιστικού.

Σημειώσεις για το τηλεχειριστήριο

- Ποτέ μην αφήνετε το τηλεχειριστήριο εκτεθειμένο σε απευθείας ηλιακή ακτινοβολία.
- Η σκόνη επάνω στον πομπό ή τον δέκτη σήματος θα περιορίσει την ευαισθησία του. Σκουπίστε τη σκόνη με ένα μαλακό πανί.
- Η ανταλλαγή σημάτων μπορεί να εμποδίζεται, εάν στο χώρο υπάρχει λαμπτήρας φθορισμού με ηλεκτρονικό starter (όπως λαμπτήρες τύπου inverter). Σε αυτή την περίπτωση, επικοινωνήστε με το κατάστημα.
- Σε περίπτωση που το τηλεχειριστήριο δίνει εντολές σε άλλη συσκευή, μετακινήστε αυτή τη συσκευή σε άλλο χώρο ή επικοινωνήστε με το κατάστημα τεχνικής υποστήριξης.
- Όταν δεν χρησιμοποιείται το τηλεχειριστήριο, κλείστε το συρόμενο κάλυμμα για να μην πάθει ζημιά.

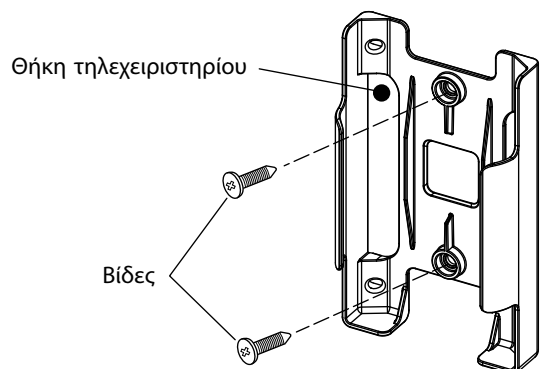

ΠΡΟΕΤΟΙΜΑΣΙΑ ΠΡΙΝ ΑΠΟ ΤΗ ΛΕΙΤΟΥΡΓΙΑ

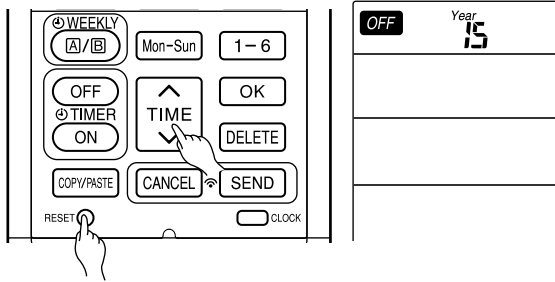

■ Για να ρυθμίσετε την ημερομηνία και την ώρα

1. Πατήστε το κουμπί ΕΠΑΝΑΦΟΡΑΣ κατά τη ρύθμιση για πρώτη φορά. Αναβοσβήνει το «έτος».
2. Πατήστε το κουμπί ΩΡΑΣ για να ρυθμίσετε το τρέχον έτος.
3. Πατήστε το κουμπί ΡΟΛΟΪ . Αναβοσβήνουν η «ημέρα» και ο «μήνας».
4. Πατήστε το κουμπί ΩΡΑΣ για να ρυθμίσετε την τρέχουσα ημέρα και μήνα.
5. Πατήστε το κουμπί ΡΟΛΟΪ . Αναβοσβήνει το «ΡΟΛΟΪ».
6. Πατήστε το κουμπί ΩΡΑ για να ρυθμίσετε το ρολόι στην τρέχουσα ώρα.
7. Πατήστε το κουμπί ΡΟΛΟΪ .

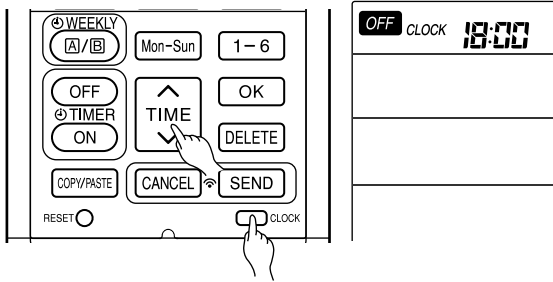
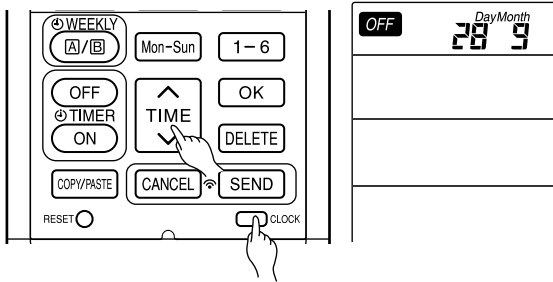

Η ημερομηνία και η ώρα έχουν ρυθμιστεί.

Για να αλλάξετε την ημερομηνία και την ώρα, πατήστε το κουμπί ΡΟΛΟΪ .

Κατόπιν ακολουθήστε τα βήματα 1 έως 7.

Η ημερομηνία και η ώρα θα χρειαστεί να ρυθμιστούν ξανά μετά την αλλαγή μπαταριών.

Μετά την αλλαγή των μπαταριών,

1. Πατήστε το κουμπί ΕΠΑΝΑΦΟΡΑΣ .
2. Στρέψτε το τηλεχειριστήριο προς την εσωτερική μονάδα και πατήστε το κουμπί ΠΛΗΡΟΦΟΡΙΕΣ .
3. Θα μεταδοθούν η ημερομηνία και η ώρα από την εσωτερική μονάδα.

■ Η ημερομηνία και η ώρα δεν θα μεταδοθούν από την εσωτερική μονάδα όταν συμβαίνουν τα παρακάτω:

- Όταν υπάρχει διακοπή παροχής ρεύματος.
- Όταν ο χρήστης έχει κλείσει τον αυτόματο διακόπτη (η μονάδα δεν είναι σε ΛΕΙΤΟΥΡΓΙΑ ΑΝΑΜΟΝΗΣ).

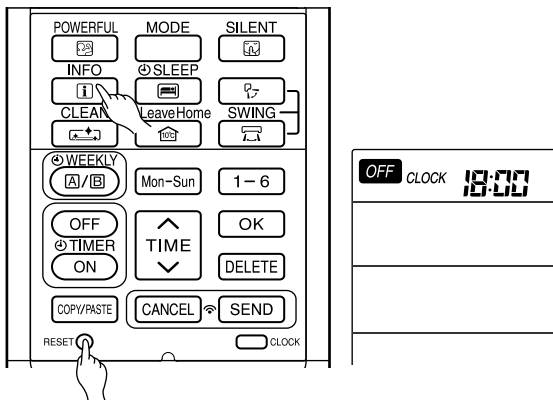

ΣΗΜΕΙΩΣΗ

Σημείωση για τη ρύθμιση ημερομηνίας και ώρας.

- Εάν δεν ρυθμιστούν η ημερομηνία και η ώρα, δεν θα μπορούν να ρυθμιστούν ο χρονοδιακόπτης ενεργοποίησης, ο χρονοδιακόπτης απενεργοποίησης και ο εβδομαδιαίος χρονοδιακόπτης.
- Εάν δεν ρυθμιστούν σωστά η ημερομηνία και η ώρα, δεν θα λειτουργούν σωστά ο χρονοδιακόπτης ενεργοποίησης, ο χρονοδιακόπτης απενεργοποίησης και ο εβδομαδιαίος χρονοδιακόπτης.
- Όταν έχουν ρυθμιστεί χρονοδιακόπτης ενεργοποίησης, χρονοδιακόπτης απενεργοποίησης και εβδομαδιαίος χρονοδιακόπτης, δεν είναι δυνατή αλλαγή της ημερομηνίας και της ώρας. Εάν υπάρχει ανάγκη αλλαγής της ημερομηνίας και της ώρας, θα πρέπει να ακυρωθούν ο χρονοδιακόπτης ενεργοποίησης, ο χρονοδιακόπτης απενεργοποίησης και ο εβδομαδιαίος χρονοδιακόπτης.

ΟΝΟΜΑΤΑ ΚΑΙ ΛΕΙΤΟΥΡΓΙΕΣ ΤΟΥ ΤΗΛΕΧΕΙΡΙΣΤΗΡΙΟΥ

ΤΗΛΕΧΕΙΡΙΣΤΗΡΙΟ

- Ελέγχει τη λειτουργία της εσωτερικής μονάδας. Η εμβέλεια του ελέγχου είναι περίπου 7 μέτρα. Εάν ο εσωτερικός φωτισμός είναι ηλεκτρονικά ελεγχόμενος, η εμβέλεια του ελέγχου μπορεί να είναι μικρότερη. Η μονάδα αυτή μπορεί να στερεωθεί σε τοίχο με το παρεχόμενο εξάρτημα. Πριν τη στερεώσετε, βεβαιωθείτε ότι μπορείτε να ελέγξετε την εσωτερική μονάδα από το τηλεχειριστήριο.
- Πρέπει να χειρίζεστε το τηλεχειριστήριο με προσοχή. Εάν πέσει κάτω ή βραχεί, μπορεί να επηρεαστεί η δυνατότητα μετάδοσης σήματος.
- Μετά την τοποθέτηση καινούργιων μπαταριών στο τηλεχειριστήριο, η μονάδα χρειάζεται αρχικά περίπου 10 δευτερόλεπτα για να αποκριθεί σε εντολές και να λειτουργήσει.
- Όταν το τηλεχειριστήριο δεν χρησιμοποιηθεί για περίπου 3 λεπτά σε κατάσταση OFF, κάτι που υποδηλώνεται στην οθόνη **OFF**, η οθόνη LCD θα σβήσει.
- Κατά τη ρύθμιση της ώρας, η οθόνη LCD θα σβήσει μετά από 10 λεπτά περίπου, εάν δεν χρησιμοποιείται το τηλεχειριστήριο.
- Όταν πατήσετε οποιοδήποτε πλήκτρο, η οθόνη LCD θα ανάψει.
- Η οθόνη LCD δεν σβήνει κατά τη ρύθμιση του ΧΡΟΝΟΔΙΑΚΟΠΤΗ.

Παράθυρο λήψης/ εκπομπής σήματος

Κατά τον έλεγχο της εσωτερικής μονάδας, στρέψτε το παράθυρο αυτό προς το μέρος της.

Αισθητήρας

Υπάρχει ένας αισθητήρας θερμοκρασίας μέσα στο τηλεχειριστήριο ο οποίος ανιχνεύει τη θερμοκρασία περιβάλλοντος γύρω από το τηλεχειριστήριο.

Οθόνη

Δείχνει την επιλεγμένη θερμοκρασία δωματίου, την ώρα, την κατάσταση του χρονοδιακόπτη, τη λειτουργία και τον επιλεγμένο ρυθμό ροής αέρα.

Κουμπιά ρύθμισης ΘΕΡΜΟΚΡΑΣΙΑΣ ΔΩΜΑΤΙΟΥ

Πατήστε αυτά τα κουμπιά για να ρυθμίσετε τη θερμοκρασία δωματίου.

Πατήστε το κουμπί [^] για να ανεβάσετε τη θερμοκρασία δωματίου.

Πατήστε το κουμπί [v] για να ελαττώσετε τη θερμοκρασία δωματίου.

Συνεχίστε να το πατάτε και η τιμή θα αλλάζει πιο γρήγορα.

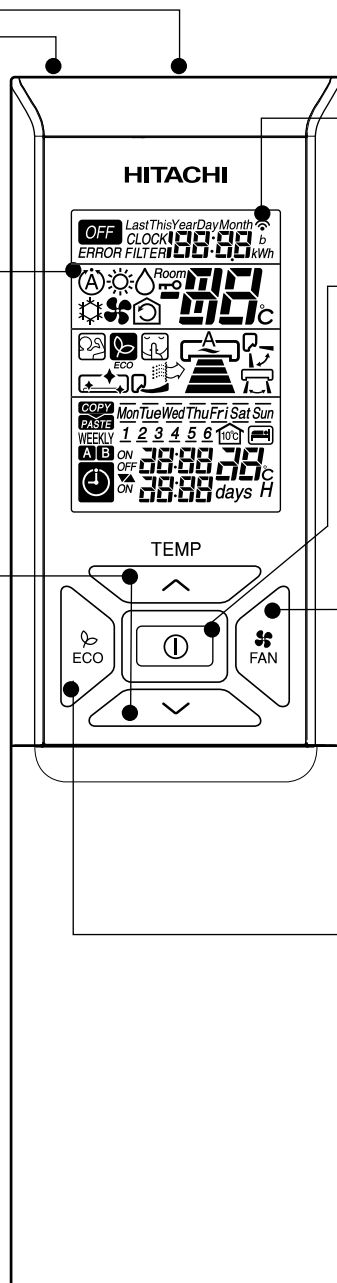

Ένδειξη μετάδοσης

Η ένδειξη μετάδοσης ανάβει όταν πραγματοποιείται αποστολή σήματος.

Κουμπί ΕΝΑΡΞΗΣ/ΔΙΑΚΟΠΗΣ

Πατήστε αυτό το κουμπί για να ξεκινήσει η λειτουργία. Πατήστε το ξανά για να διακοπεί η λειτουργία.

Κουμπί επιλογής ΤΑΧΥΤΗΤΑΣ

ΑΝΕΜΙΣΤΗΡΑ

Καθορίζει την ταχύτητα του ανεμιστήρα. Κάθε φορά που πατάτε αυτό το κουμπί, η ένταση της ροής του αέρα αλλάζει σε (ΑΥΤΟΜΑΤΟ) → (ΥΨΗΛΗ) → (ΜΕΤΡΙΑ) → (ΧΑΜΗΛΗ) → (ΑΘΟΡΥΒΟ) (Το κουμπί αυτό σας δίνει τη δυνατότητα να επιλέξετε τη βέλτιστη ή προτιμώμενη ταχύτητα ανεμιστήρα για κάθε τρόπο λειτουργίας).

Κουμπί ECO

Χρησιμοποιήστε αυτό το κουμπί για να ρυθμίσετε τη λειτουργία ECO.

(► σελ. 181)

ΟΝΟΜΑΤΑ ΚΑΙ ΛΕΙΤΟΥΡΓΙΕΣ ΤΟΥ ΤΗΛΕΧΕΙΡΙΣΤΗΡΙΟΥ

Κουμπί POWERFUL ΛΕΙΤΟΥΡΓΙΑ

Χρησιμοποιήστε αυτό το κουμπί για να ενεργοποιήσετε την POWERFUL λειτουργία. (► σελ. 179)

Κουμπί ΠΛΗΡΟΦΟΡΙΕΣ

(► σελ. 194)

Κουμπί ΚΑΘΑΡΙΣΜΟΣ

(► σελ. 184)

Κουμπί LEAVE HOME

(► σελ. 183)

Κουμπί ΧΡΟΝΟΔΙΑΚΟΠΤΗ ΑΔΡΑΝΕΙΑΣ ECO

Χρησιμοποιήστε αυτό το κουμπί για να ρυθμίσετε το χρονοδιακόπτη αδράνειας ECO. (► σελ. 186)

Κουμπί ΕΝΕΡΓΟΠΟΙΗΣΗΣ/ ΑΠΕΝΕΡΓΟΠΟΙΗΣΗΣ ΧΡΟΝΟΔΙΑΚΟΠΤΗ

(► σελ. 185)

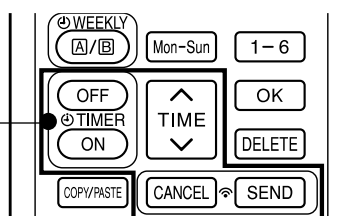
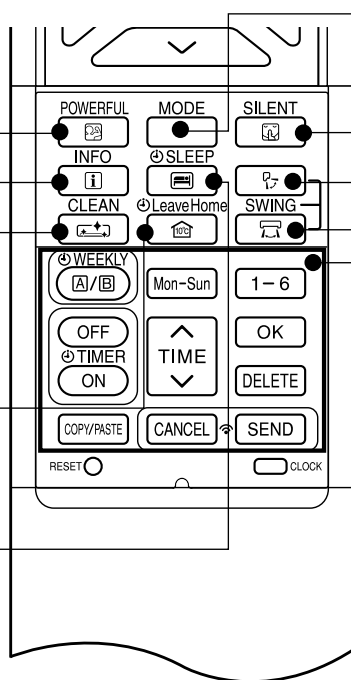

Κουμπί επιλογής ΛΕΙΤΟΥΡΓΙΑΣ

Χρησιμοποιήστε αυτό το κουμπί για να επιλέξετε τον τρόπο λειτουργίας. Κάθε φορά που πατάτε αυτό το κουμπί, η λειτουργία αλλάζει με κυκλικό τρόπο από ΑΥΤΟΜΑΤΟ σε ΘΕΡΜΑΝΣΗ → ΑΦΥΓΡΑΝΣΗ → ΨΥΞΗ → και ΑΝΕΜΙΣΤΗΡΑ.

Κουμπί ΑΘΟΥΡΒΟ

Χρησιμοποιήστε αυτό το κουμπί για να ενεργοποιήσετε την ΑΘΟΥΡΒΗ λειτουργία. (► σελ. 180)

Κουμπί ΑΥΤΟΜΑΤΗΣ ΚΙΝΗΣΗΣ (κατακόρυφης)

Ελέγχει τη γωνία του οριζόντιου πτερύγιου εκτροπής αέρα. (► σελ. 178)

Κουμπί ΑΥΤΟΜΑΤΗΣ ΚΙΝΗΣΗΣ (οριζόντιας)

Ελέγχει τη γωνία του κατακόρυφου πτερύγιου εκτροπής αέρα. (► σελ. 178)

Κουμπί ρύθμισης ΕΒΔΟΜΑΔΙΑΙΟΥ ΧΡΟΝΟΔΙΑΚΟΠΤΗ

(► σελ. 188)

	ΕΠΙΛΟΓΕΑΣ ΤΡΟΠΟΥ ΛΕΙΤΟΥΡΓΙΑΣ
	ΑΥΤΟΜΑΤΟ
	ΘΕΡΜΑΝΣΗ
	ΑΦΥΓΡΑΝΣΗ
	ΨΥΞΗ
	ΑΝΕΜΙΣΤΗΡΑΣ
	ΤΑΧΥΤΗΤΑ ΑΝΕΜΙΣΤΗΡΑ
	ΑΥΤΟΜΑΤΟ
	ΑΘΟΥΡΒΟ
	ΧΑΜΗΛΗ
	ΜΕΤΡΙΑ
	ΥΨΗΛΗ
	ΕΝΑΡΞΗ / ΔΙΑΚΟΠΗ
	ECO

	ΑΝΕΜΙΣΤΗΡΑΣ
	POWERFUL ΛΕΙΤΟΥΡΓΙΑ
	ΑΘΟΥΡΒΟ
	ΠΛΗΡΟΦΟΡΙΕΣ
	ΧΡΟΝΟΔΙΑΚΟΠΤΗΣ ΑΔΡΑΝΕΙΑΣ
	Κουμπί ΑΥΤΟΜΑΤΗΣ ΚΙΝΗΣΗΣ (ΚΑΤΑΚΟΡΥΦΗΣ)
	ΑΥΤΟΜΑΤΗ ΚΙΝΗΣΗ (ΟΡΙΖΟΝΤΙΑ)
	LEAVE HOME
	ΚΑΘΑΡΙΣΜΟΣ
Mon-Sun	ΗΜΕΡΑ
1-6	ΑΡ. ΠΡΟΓΡΑΜΜΑΤΟΣ

	ΕΝΕΡΓΟΠΟΙΗΣΗ/ΑΠΕΝΕΡΓΟΠΟΙΗΣΗ ΧΡΟΝΟΔΙΑΚΟΠΤΗ
	ΧΡΟΝΟΣ
	OK
	ΔΙΑΓΡΑΦΗ
	ΑΝΤΙΓΡΑΦΗ / ΕΠΙΚΟΛΛΗΣΗ
	ΑΚΥΡΩΣΗ
	ΑΠΟΣΤΟΛΗ
	ΡΟΛΟΪ

Προφυλάξεις σχετικά με τη χρήση

- Μην τοποθετείτε το τηλεχειριστήριο στα ακόλουθα σημεία.
 - Σε άμεσο ηλιακό φως.
 - Κοντά σε θερμαντήρα.
- Να χειρίζεστε το τηλεχειριστήριο με προσοχή. Προσέξτε να μην το ρίχνετε κάτω και να το προστατεύετε από το νερό.
- Όταν σταματήσει η εξωτερική μονάδα, χρειάζεται περίπου 3 λεπτά για να επανεκκινηθεί (εκτός εάν απενεργοποιήσετε και ενεργοποιήσετε τη μονάδα ή αποσυνδέσετε και συνδέσετε ξανά το καλώδιο παροχής ρεύματος). Έτσι προστατεύεται η συσκευή. Δεν αποτελεί ένδειξη βλάβης.
- Εάν πατήσετε το κουμπί επιλογής ΛΕΙΤΟΥΡΓΙΑΣ κατά τη διάρκεια της λειτουργίας, η συσκευή μπορεί να σταματήσει να λειτουργεί για περίπου 3 λεπτά για λόγους προστασίας.

ΔΙΑΦΟΡΕΣ ΛΕΙΤΟΥΡΓΙΕΣ

■ Έλεγχος αυτόματης επανεκκίνησης

- Σε περίπτωση διακοπής ρεύματος, η λειτουργία θα επανεκκινηθεί αυτόματα μόλις αποκατασταθεί η παροχή ηλεκτρικού ρεύματος διατηρώντας τον προηγούμενο τρόπο λειτουργίας και την προηγούμενη κατεύθυνση της ροής αέρα. (Καθώς η λειτουργία δεν διακόπτεται από το τηλεχειριστήριο.)
- Εάν δεν θέλετε να συνεχιστεί η λειτουργία μετά την αποκατάσταση της παροχής ηλεκτρικού ρεύματος, απενεργοποιήστε τη συσκευή καταργώντας την τροφοδοσία ρεύματος. Όταν ανοίξετε το διακόπτη κυκλώματος, η λειτουργία θα επανεκκινηθεί αυτόματα διατηρώντας τον προηγούμενο τρόπο λειτουργίας και την προηγούμενη κατεύθυνση της ροής αέρα.
Σημείωση: 1. Εάν δεν χρειάζεστε Έλεγχο αυτόματης επανεκκίνησης, απευθυνθείτε στον αντιπρόσωπο πωλήσεών σας.
2. Ο έλεγχος αυτόματης επανεκκίνησης δεν διατίθεται όταν έχει οριστεί η λειτουργία χρονοδιακόπτη ή χρονοδιακόπτη αδράνειας.

ΑΥΤΟΜΑΤΗ ΛΕΙΤΟΥΡΓΙΑ

Η συσκευή θα καθορίσει αυτόματα τον τρόπο λειτουργίας, ΘΕΡΜΑΝΣΗ ή ΨΥΞΗ ανάλογα με την τρέχουσα θερμοκρασία δωματίου. Ο επιλεγμένος τρόπος λειτουργίας αλλάζει όταν μεταβάλλεται η θερμοκρασία δωματίου. Ωστόσο, ο τρόπος λειτουργίας δεν αλλάζει όταν η εσωτερική μονάδα είναι συνδεδεμένη σε εξωτερική μονάδα πολλαπλού τύπου.

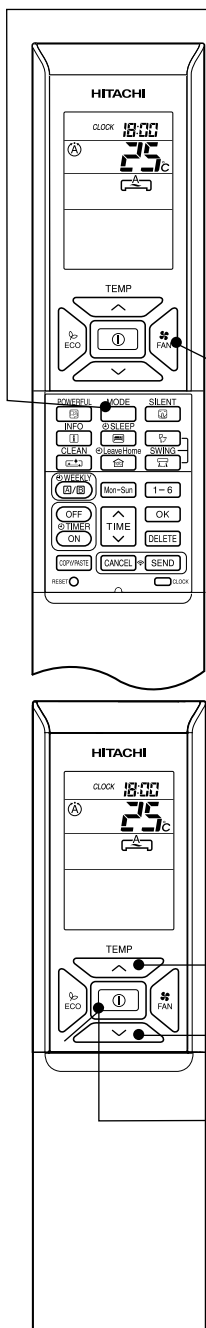

1 Πατήστε το κουμπί επιλογής ΛΕΙΤΟΥΡΓΙΑΣ έως ότου εμφανιστεί στην οθόνη ο τρόπος λειτουργίας ΑΥΤΟΜΑΤΟ (A).

- Όταν έχει επιλεγεί η ρύθμιση ΑΥΤΟΜΑΤΟ, η συσκευή καθορίζει αυτόματα τον τρόπο λειτουργίας, ΘΕΡΜΑΝΣΗ ή ΨΥΞΗ, ανάλογα με τη τρέχουσα θερμοκρασία δωματίου. Ωστόσο, ο τρόπος λειτουργίας δεν αλλάζει όταν η εσωτερική μονάδα είναι συνδεδεμένη σε εξωτερική μονάδα πολλαπλού τύπου.
- Εάν η λειτουργία που επιλέγεται αυτόματα από τη μονάδα δεν σας ικανοποιεί, μπορείτε να αλλάξετε τη ρύθμιση λειτουργίας με μη αυτόματο τρόπο (ΘΕΡΜΑΝΣΗ, ΑΦΥΓΡΑΝΣΗ, ΨΥΞΗ ή ΑΝΕΜΙΣΤΗΡΑΣ).

2 Ρυθμίστε την ΤΑΧΥΤΗΤΑ ΑΝΕΜΙΣΤΗΡΑ όπως θέλετε πατώντας το κουμπί ΤΑΧΥΤΗΤΑ ΑΝΕΜΙΣΤΗΡΑ (FAN) (η ρύθμιση εμφανίζεται στην οθόνη).

→ (ΑΥΤΟΜΑΤΟ) → (ΥΨΗΛΗ) → (ΜΕΤΡΙΑ) → (ΧΑΜΗΛΗ) → (ΑΘΟΡΥΒΟ)

3 Ρυθμίστε τη θερμοκρασία δωματίου όπως θέλετε με τα κουμπιά ΘΕΡΜΟΚΡΑΣΙΑΣ (η ρύθμιση εμφανίζεται στην οθόνη). Η ρύθμιση θερμοκρασίας και η πραγματική θερμοκρασία δωματίου μπορεί να διαφέρουν ανάλογα με τις συνθήκες. Το εύρος θερμοκρασιών μπορεί να ρυθμίζεται μεταξύ 16°C και 32°C.

ΕΝΑΡΞΗ ΔΙΑΚΟΠΗ Πατήστε το κουμπί ΕΝΑΡΞΗ/ΔΙΑΚΟΠΗ (I). Η λειτουργία ξεκινά με ένα ηχητικό σήμα. Πατήστε ξανά το κουμπί για να διακοπεί η λειτουργία.

- Δεδομένου ότι οι ρυθμίσεις αποθηκεύονται στη μνήμη του τηλεχειριστηρίου, το μόνο που χρειάζεται να κάνετε είναι να πατήσετε το κουμπί ΕΝΑΡΞΗ/ΔΙΑΚΟΠΗ (I) την επόμενη φορά.

Πατήστε το κουμπί ΤΑΧΥΤΗΤΑ ΑΝΕΜΙΣΤΗΡΑ (FAN) για να επιλέξετε ΑΥΤΟΜΑΤΟ, ΥΨΗΛΗ, ΜΕΣΑΙΑ, ΧΑΜΗΛΗ ή ΑΘΟΡΥΒΟ.

ΛΕΙΤΟΥΡΓΙΑ ΘΕΡΜΑΝΣΗΣ

- Χρησιμοποιήστε τη συσκευή για θέρμανση, όταν η εξωτερική θερμοκρασία είναι μικρότερη από 21°C. Όταν η θερμοκρασία είναι υψηλή (πάνω από 21°C), ενδέχεται να μη λειτουργήσει η θέρμανση προκειμένου να προστατευτεί η συσκευή.
- Για να διατηρηθεί η αξιοπιστία της συσκευής, πρέπει να την χρησιμοποιείτε όταν η εξωτερική θερμοκρασία είναι άνω των -15°C.

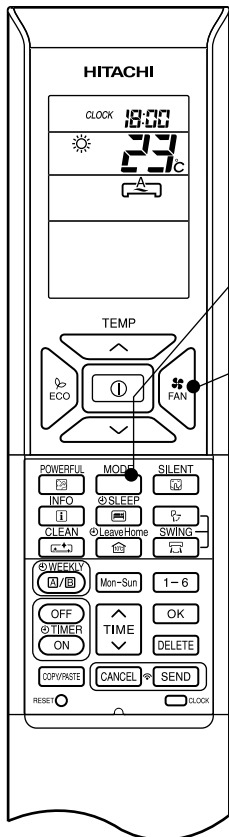

1

Πατήστε το κουμπί επιλογής ΛΕΙΤΟΥΡΓΙΑΣ έως ότου εμφανιστεί στην οθόνη η ρύθμιση  (ΘΕΡΜΑΝΣΗ).

2

Ρυθμίστε την ΤΑΧΥΤΗΤΑ ΑΝΕΜΙΣΤΗΡΑ όπως θέλετε πατώντας το κουμπί (ΤΑΧΥΤΗΤΑ ΑΝΕΜΙΣΤΗΡΑ) (η ρύθμιση εμφανίζεται στην οθόνη).



3

Ρυθμίστε τη θερμοκρασία δωματίου όπως θέλετε με τα κουμπιά ΘΕΡΜΟΚΡΑΣΙΑΣ  (η ρύθμιση εμφανίζεται στην οθόνη).

Η ρύθμιση θερμοκρασίας και η πραγματική θερμοκρασία δωματίου μπορεί να διαφέρουν ανάλογα με τις συνθήκες.

Το εύρος θερμοκρασιών μπορεί να ρυθμίζεται μεταξύ 16°C και 32°C.

**ΕΝΑΡΞΗ
ΔΙΑΚΟΠΗ**

Πατήστε το κουμπί ΕΝΑΡΞΗ/ΔΙΑΚΟΠΗ . Η λειτουργία θέρμανσης ξεκινά με ένα ηχητικό σήμα. Πατήστε ξανά το κουμπί για να διακοπεί η λειτουργία.

- Δεδομένου ότι οι ρυθμίσεις αποθηκεύονται στη μνήμη του τηλεχειριστηρίου, το μόνο που χρειάζεται να κάνετε είναι να πατήσετε το κουμπί ΕΝΑΡΞΗ/ΔΙΑΚΟΠΗ  την επόμενη φορά.
- Σε ΑΥΤΟΜΑΤΗ λειτουργία ανεμιστήρα, η ταχύτητα ανεμιστήρα αλλάζει αυτόματα όπως φαίνεται παρακάτω:
 - Όταν η διαφορά μεταξύ της θερμοκρασίας δωματίου και της ρύθμισης θερμοκρασίας είναι μεγάλη, ο ανεμιστήρας ξεκινά να λειτουργεί σε ΥΨΗΛΗ ταχύτητα.
 - Όταν η θερμοκρασία δωματίου φτάσει στην προκαθορισμένη θερμοκρασία, η ταχύτητα του ανεμιστήρα θα γίνει χαμηλότερη προκειμένου να επιτευχθούν οι βέλτιστες συνθήκες θερμοκρασίας δωματίου για φυσική και υγιεινή θέρμανση.

Απόψυξη

Η απόψυξη πραγματοποιείται περίπου μία φορά ανά ώρα, όταν σχηματίζεται πάγος στον εναλλάκτη θερμότητας της εσωτερικής μονάδας και διαρκεί 5~10 λεπτά κάθε φορά.

Κατά τη διάρκεια της απόψυξης, η φωτεινή ένδειξη λειτουργίας αναβοσβήνει κυκλικά, παραμένοντας αναμμένη για 3 δευτερόλεπτα και σβήνοντας για 0,5 δευτερόλεπτα.

Η μέγιστη διάρκεια απόψυξης είναι 20 λεπτά.

Ωστόσο, εάν η εσωτερική μονάδα συνδέεται με εξωτερική μονάδα πολλαπλού τύπου, ο μέγιστος χρόνος απόψυξης είναι 15 λεπτά.



(Εάν το μήκος των σωλήνων που χρησιμοποιούνται είναι μεγαλύτερο από το συνηθισμένο, είναι πιθανό να σχηματιστεί πάγος.)

ΛΕΙΤΟΥΡΓΙΑ ΑΦΥΓΡΑΝΣΗΣ

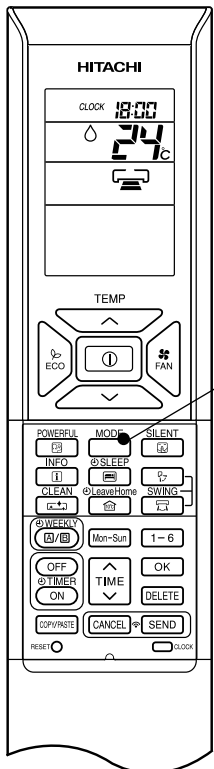
Χρησιμοποιήστε τη συσκευή για αφύγρανση, όταν η θερμοκρασία δωματίου είναι πάνω από 16°C.
Όταν η θερμοκρασία είναι κάτω από 15°C, η αφύγρανση δεν λειτουργεί.



1

Πατήστε το κουμπί επιλογής ΛΕΙΤΟΥΡΓΙΑΣ έως ότου εμφανιστεί στην οθόνη η ρύθμιση ΑΦΥΓΡΑΝΣΗ .
Η ταχύτητα ανεμιστήρα ορίζεται στη ρύθμιση ΧΑΜΗΛΗ.
Πατήστε το κουμπί ΤΑΧΥΤΗΤΑ ΑΝΕΜΙΣΤΗΡΑ  για να επιλέξετε ΑΘΟΡΥΒΟ ή ΧΑΜΗΛΗ ταχύτητα ανεμιστήρα.

2

Ρυθμίστε τη θερμοκρασία δωματίου όπως θέλετε με τα κουμπιά ρύθμισης ΘΕΡΜΟΚΡΑΣΙΑΣ ΔΩΜΑΤΙΟΥ (η ρύθμιση εμφανίζεται στην οθόνη).

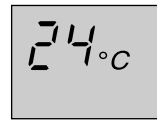

Η συνιστώμενη θερμοκρασία δωματίου για τη λειτουργία αφύγρανσης είναι 20-26°C.
Το εύρος θερμοκρασιών μπορεί να ρυθμίζεται μεταξύ 16°C και 32°C.

**ΕΝΑΡΞΗ
ΔΙΑΚΟΠΗ**

Πατήστε το κουμπί ΕΝΑΡΞΗ/ΔΙΑΚΟΠΗ . Η λειτουργία αφύγρανσης ξεκινά με ένα ηχητικό σήμα. Πατήστε ξανά το κουμπί για να διακοπεί η λειτουργία.

- Δεδομένου ότι οι ρυθμίσεις αποθηκεύονται στη μνήμη του τηλεχειριστηρίου, το μόνο που χρειάζεται να κάνετε είναι να πατήσετε το κουμπί ΕΝΑΡΞΗ/ΔΙΑΚΟΠΗ  την επόμενη φορά.

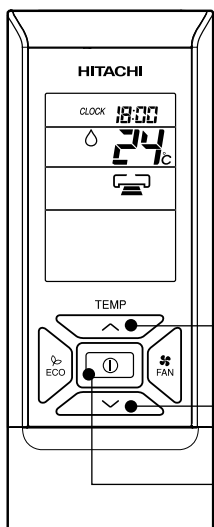

■ Λειτουργία αφύγρανσης

- Όταν η θερμοκρασία δωματίου είναι μεγαλύτερη από τη ρύθμιση θερμοκρασίας: Η συσκευή κάνει αφύγρανση του χώρου, μειώνοντας τη θερμοκρασία δωματίου στο προκαθορισμένο επίπεδο.
Όταν η θερμοκρασία δωματίου είναι μικρότερη από τη ρύθμιση θερμοκρασίας: Όταν η ρύθμιση θερμοκρασίας είναι ελαφρώς χαμηλότερη από την τρέχουσα θερμοκρασία δωματίου, πραγματοποιείται αφύγρανση ανεξάρτητα από τη ρύθμιση θερμοκρασίας. Η λειτουργία διακόπτεται (η εσωτερική μονάδα σταματά να βγάζει αέρα) μόλις η θερμοκρασία δωματίου πέσει κάτω από τη ρύθμιση θερμοκρασίας.
- Η προκαθορισμένη θερμοκρασία δωματίου μπορεί να μην επιτευχθεί, ανάλογα με τον αριθμό των ατόμων που βρίσκονται στο χώρο ή άλλες συνθήκες που επικρατούν στο χώρο αυτό.

ΛΕΙΤΟΥΡΓΙΑ ΨΥΞΗΣ

Χρησιμοποιήστε τη συσκευή για ψύξη όταν η εξωτερική θερμοκρασία είναι -10~43°C.

Εάν η εσωτερική υγρασία είναι πολύ μεγάλη (80%), μπορεί να σχηματιστούν σταγόνες στη σχάρα εξόδου αέρα της εσωτερικής μονάδας.

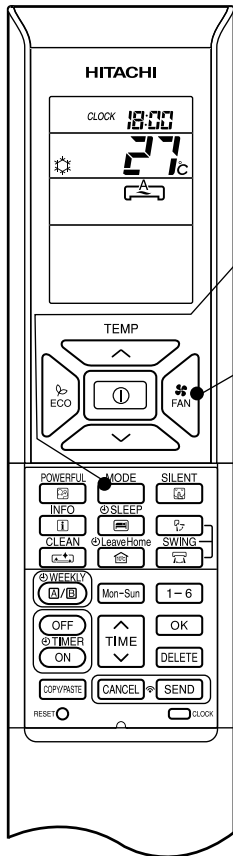

1

Πατήστε το κουμπί επιλογής ΛΕΙΤΟΥΡΓΙΑΣ έως ότου εμφανιστεί στην οθόνη η ρύθμιση ΨΥΞΗ .

2

Ρυθμίστε την ΤΑΧΥΤΗΤΑ ΑΝΕΜΙΣΤΗΡΑ όπως θέλετε πατώντας το κουμπί ΤΑΧΥΤΗΤΑ ΑΝΕΜΙΣΤΗΡΑ  (η ρύθμιση εμφανίζεται στην οθόνη).

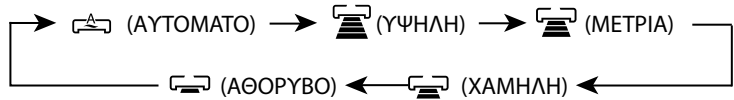



3

Ρυθμίστε τη θερμοκρασία δωματίου όπως θέλετε με τα κουμπιά ΘΕΡΜΟΚΡΑΣΙΑΣ (η ρύθμιση εμφανίζεται στην οθόνη).

Η ρύθμιση θερμοκρασίας και η πραγματική θερμοκρασία δωματίου μπορεί να διαφέρουν ανάλογα με τις συνθήκες.

Το εύρος θερμοκρασιών μπορεί να ρυθμίζεται μεταξύ 16°C και 32°C.

**ΕΝΑΡΞΗ
ΔΙΑΚΟΠΗ**

Πατήστε το κουμπί ΕΝΑΡΞΗ/ΔΙΑΚΟΠΗ . Η λειτουργία ψύξης ξεκινά με ένα ηχητικό σήμα. Πατήστε ξανά το κουμπί για να διακοπεί η λειτουργία. Η λειτουργία ψύξης δεν ξεκινά, εάν η ρύθμιση θερμοκρασίας είναι μεγαλύτερη από την τρέχουσα θερμοκρασία δωματίου (παρότι είναι αναμμένη η λυχνία  (ΛΕΙΤΟΥΡΓΙΑ)). Η λειτουργία ψύξης ξεκινά μόλις ο χρήστης ρυθμίσει τη θερμοκρασία κάτω από την τρέχουσα θερμοκρασία δωματίου.

■ Δεδομένου ότι οι ρυθμίσεις αποθηκεύονται στη μνήμη του τηλεχειριστηρίου, το μόνο που χρειάζεται να κάνετε είναι να πατήσετε το κουμπί ΕΝΑΡΞΗ/ΔΙΑΚΟΠΗ  την επόμενη φορά.

■ Σε ΑΥΤΟΜΑΤΗ λειτουργία ανεμιστήρα, η ταχύτητα ανεμιστήρα αλλάζει αυτόματα όπως φαίνεται παρακάτω:

- Όταν η διαφορά μεταξύ της θερμοκρασίας δωματίου και της ρύθμισης θερμοκρασίας είναι μεγάλη, ο ανεμιστήρας ξεκινά να λειτουργεί σε ΥΨΗΛΗ ταχύτητα.
- Όταν η θερμοκρασία δωματίου φτάσει στην προκαθορισμένη θερμοκρασία, η ταχύτητα του ανεμιστήρα θα γίνει χαμηλότερη προκειμένου να επιτευχθούν οι βέλτιστες συνθήκες θερμοκρασίας δωματίου για φυσική και υγιεινή ψύξη.



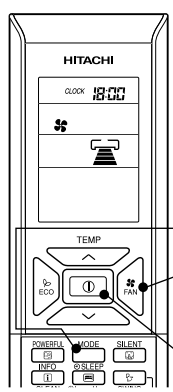

ΛΕΙΤΟΥΡΓΙΑ FAN

Ο χρήστης μπορεί να χρησιμοποιήσει τη συσκευή απλά ως κυκλοφορητή αέρα.



1 Πατήστε το κουμπί επιλογής ΛΕΙΤΟΥΡΓΙΑΣ έως ότου εμφανιστεί στην οθόνη η ρύθμιση  (ΑΝΕΜΙΣΤΗΡΑΣ).

2 Ρυθμίστε την ΤΑΧΥΤΗΤΑ ΑΝΕΜΙΣΤΗΡΑ όπως θέλετε πατώντας το κουμπί  FAN



→  (ΥΨΗΛΗ) →  (ΜΕΤΡΙΑ) →  (ΧΑΜΗΛΗ) →  (ΑΘΟΥΥΒΟ)

ΕΝΑΡΞΗ ΔΙΑΚΟΠΗ Πατήστε το κουμπί ΕΝΑΡΞΗ/ΔΙΑΚΟΠΗ . Η λειτουργία του ανεμιστήρα ξεκινά με ένα ηχητικό σήμα. Πατήστε ξανά το κουμπί για να διακοπεί η λειτουργία.



ΛΕΙΤΟΥΡΓΙΑ ΑΥΤΟΜΑΤΗΣ ΚΙΝΗΣΗΣ

ΚΑΤΑΚΟΡΥΦΗ ΚΙΝΗΣΗ

■ Για να ξεκινήσει η Κατακόρυφη αυτόματη κίνηση



- Πατήστε το  κουμπί ΑΥΤΟΜΑΤΗΣ ΚΙΝΗΣΗΣ (ΚΑΤΑΚΟΡΥΦΗΣ). Το περύγιο ή περύγια εκτροπής αέρα θα αρχίσουν να κινούνται επάνω και κάτω.
 εμφανίζεται στην οθόνη LCD.

■ Για να ακυρωθεί η Κατακόρυφη αυτόματη κίνηση



- Πατήστε ξανά το  κουμπί ΑΥΤΟΜΑΤΗΣ ΚΙΝΗΣΗΣ (ΚΑΤΑΚΟΡΥΦΗΣ). Το περύγιο ή τα περύγια εκτροπής αέρα θα σταματήσουν στη θέση που βρίσκονται.
 εξαφανίζεται από την οθόνη LCD.

ΟΡΙΖΟΝΤΙΑ ΚΙΝΗΣΗ

■ Για να ξεκινήσει η Οριζόντια αυτόματη κίνηση

- Πατήστε το  κουμπί ΑΥΤΟΜΑΤΗΣ ΚΙΝΗΣΗΣ (ΟΡΙΖΟΝΤΙΑΣ). Τα περύγια εκτροπής αέρα θα αρχίσουν να κινούνται δεξιά και αριστερά.
 εμφανίζεται στην οθόνη LCD.

■ Για να ακυρωθεί η Οριζόντια αυτόματη κίνηση

- Πατήστε ξανά το  κουμπί ΑΥΤΟΜΑΤΗΣ ΚΙΝΗΣΗΣ (ΟΡΙΖΟΝΤΙΑΣ). Τα περύγια εκτροπής αέρα θα σταματήσουν στη θέση που βρίσκονται.
 εξαφανίζεται από την οθόνη LCD.

ΣΗΜΕΙΩΣΗ

- Κατά τη λειτουργία ψύξης και αφύγρανσης, μην διατηρείτε τα περύγια εκτροπής αέρα σε κίνηση ή στην κατώτατη θέση (στην περίπτωση αυτόματης κατακόρυφης κίνησης) για μεγάλο χρονικό διάστημα. Ενδέχεται να συσσωρευτούν υδρατμοί επάνω στα περύγια εκτροπής αέρα.



ΛΕΙΤΟΥΡΓΙΑ POWERFUL

- Πατώντας το κουμπί POWERFUL  σε λειτουργία ΑΥΤΟΜΑΤΗ, ΘΕΡΜΑΝΣΗ, ΑΦΥΓΡΑΝΣΗ, ΨΥΞΗ ή ΑΝΕΜΙΣΤΗΡΑΣ, το κλιματιστικό λειτουργεί στη μέγιστη ισχύ.
- Κατά την POWERFUL λειτουργία, παρέχεται ψυχρότερη ή θερμότερη ροή αέρα από την εσωτερική μονάδα για λειτουργία ΨΥΞΗΣ ή ΘΕΡΜΑΝΣΗΣ αντίστοιχα.

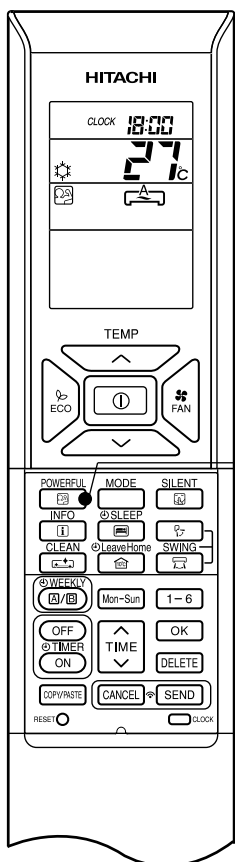



■ Για να ξεκινήσει η POWERFUL λειτουργία

- Πατήστε το κουμπί  (POWERFUL) κατά τη λειτουργία.

“  ” εμφανίζεται στην οθόνη LCD.

Η POWERFUL λειτουργία ολοκληρώνεται σε 20 λεπτά. Κατόπιν το σύστημα λειτουργεί και πάλι αυτόματα με τις προηγούμενες ρυθμίσεις που χρησιμοποιούνταν πριν από την POWERFUL λειτουργία.

■ Για να ακυρωθεί η POWERFUL λειτουργία

- Πατήστε το κουμπί ΕΝΑΡΞΗ/ΔΙΑΚΟΠΗ  . Ή
- Πατήστε το κουμπί POWERFUL ΛΕΙΤΟΥΡΓΙΑ  ξανά.

Η POWERFUL λειτουργία σταματά.

“  ” εξαφανίζεται από την οθόνη LCD.

ΣΗΜΕΙΩΣΗ



- Όταν επιλέγονται οι λειτουργίες ΧΡΟΝΟΔΙΑΚΟΠΤΗ ΑΔΡΑΝΕΙΑΣ, ECO, ΑΘΟΡΥΒΗ ή LEAVE HOME, η POWERFUL λειτουργία ακυρώνεται.
- Κατά την POWERFUL λειτουργία, δεν αυξάνεται η απόδοση του κλιματιστικού
 - εάν το κλιματιστικό ήδη λειτουργεί στη μέγιστη απόδοση.
 - μόλις πριν από τη λειτουργία απόψυξης (όταν το κλιματιστικό λειτουργεί στη ΘΕΡΜΑΝΣΗ).
- Μετά την αυτόματη επανεκκίνηση, η POWERFUL λειτουργία ακυρώνεται και ξεκινά η προηγούμενη λειτουργία.
- Για διατάξεις με σύνδεση πολλών μοντέλων, η POWERFUL λειτουργία ενδέχεται να μην είναι δυνατή, ανάλογα με τις συνθήκες που επικρατούν.

ΑΘΟΥΡΒΗ ΛΕΙΤΟΥΡΓΙΑ

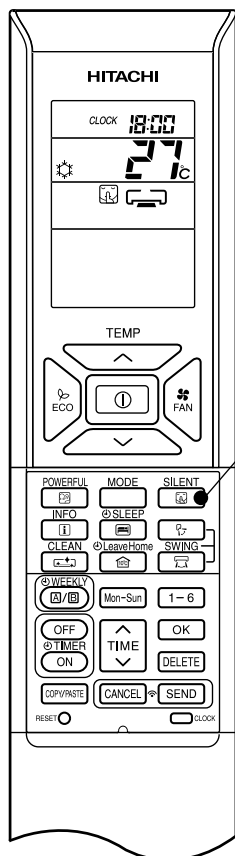



- Πατώντας το κουμπί ΑΘΟΥΡΒΗ  σε ΑΥΤΟΜΑΤΗ ΛΕΙΤΟΥΡΓΙΑ Η ΣΕ ΘΕΡΜΑΝΣΗ, ΑΦΥΓΡΑΝΣΗ, ΨΥΞΗ ή ΑΝΕΜΙΣΤΗΡΑ, η ταχύτητα ανεμιστήρα θα είναι εξαιρετικά αργή.





■ Για να ξεκινήσει η ΑΘΟΥΡΒΗ λειτουργία

- Πατήστε το κουμπί ΑΘΟΥΡΒΗ  κατά τη λειτουργία.
"  " εμφανίζεται στην οθόνη LCD. Η ταχύτητα ανεμιστήρα θα είναι εξαιρετικά αργή.

■ Για να ακυρωθεί η ΑΘΟΥΡΒΗ λειτουργία

- Πατήστε το κουμπί ΕΝΑΡΞΗ/ΔΙΑΚΟΠΗ  . Η
- Πατήστε ξανά το κουμπί ΑΘΟΥΡΒΟ  ή το κουμπί ΤΑΧΥΤΗΤΑ ΑΝΕΜΙΣΤΗΡΑ  .
Η ταχύτητα ανεμιστήρα θα επιστρέψει στην προηγούμενη ταχύτητα ανεμιστήρα προτού ξεκινήσει η ΑΘΟΥΡΒΗ λειτουργία.
Η ΑΘΟΥΡΒΗ ΛΕΙΤΟΥΡΓΙΑ σταματά.
"  " εξαφανίζεται από την οθόνη LCD.

ΣΗΜΕΙΩΣΗ

- Όταν επιλέγεται η ΙΣΧΥΡΗ λειτουργία, η ΑΘΟΥΡΒΗ λειτουργία ακυρώνεται. Η ταχύτητα ανεμιστήρα θα επιστρέψει στην προηγούμενη ταχύτητα ανεμιστήρα πριν από την ΑΘΟΥΡΒΗ λειτουργία.
- Μετά την αυτόματη επανεκκίνηση, η ΑΘΟΥΡΒΗ λειτουργία ακυρώνεται. Η ταχύτητα ανεμιστήρα θα επιστρέψει στην προηγούμενη ταχύτητα ανεμιστήρα πριν από την ΑΘΟΥΡΒΗ λειτουργία.
- Σε οποιαδήποτε λειτουργία με την ταχύτητα ανεμιστήρα στην ΑΘΟΥΡΒΗ  , εάν πατήσετε το κουμπί ΑΘΟΥΡΒΟ  , η ταχύτητα ανεμιστήρα δεν θα αλλάξει.



Η ΛΕΙΤΟΥΡΓΙΑ ECO διατίθεται σε δύο τύπους, με αισθητήρα ή χωρίς αισθητήρα, ανάλογα με το μοντέλο. Ανατρέξτε στην ενότητα [Ονόματα και λειτουργίες κάθε εξαρτήματος] στο εγχειρίδιο οδηγιών της μονάδας, για να επιβεβαιώσετε αν η μονάδα σας διαθέτει αισθητήρα και διαβάστε τις αντίστοιχες οδηγίες που ακολουθούν σχετικά με τη λειτουργία ECO.

■ ΛΕΙΤΟΥΡΓΙΑ ECO

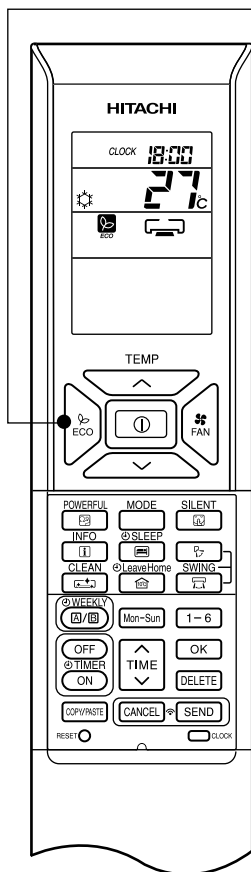

Η λειτουργία ECO είναι λειτουργία εξοικονόμησης ενέργειας που επιφέρει την αυτόματη αλλαγή της ρύθμισης θερμοκρασίας και τον περιορισμό της τιμής της μέγιστης κατανάλωσης ρεύματος.





1

- Πατώντας το κουμπί  (ECO) κατά την ΑΥΤΟΜΑΤΗ ΛΕΙΤΟΥΡΓΙΑ Η ΚΑΤΑ ΤΗ ΘΕΡΜΑΝΣΗ, ΑΦΥΓΡΑΝΣΗ ή ΨΥΞΗ, το κλιματιστικό εκτελεί τη λειτουργία «ECO».

■ Για να ξεκινήσετε τη λειτουργία ECO

- Πατήστε το κουμπί  (ECO) κατά τη λειτουργία. Η ένδειξη «  » εμφανίζεται στην οθόνη LCD. Ένα ηχητικό σήμα ακούγεται από την εσωτερική μονάδα. Η λειτουργία εξοικονόμησης ενέργειας θα ξεκινήσει με την αυτόματη αύξηση ή μείωση της ρύθμισης θερμοκρασίας και τη μείωση της κατανάλωσης ρεύματος κατά τη λειτουργία. Η λειτουργία αυτή μπορεί να ποικίλλει ανάλογα με τη συνδεδεμένη εξωτερική μονάδα.

■ Για να ακυρώσετε τη λειτουργία ECO

- Πατήστε το κουμπί  (ΕΝΑΡΞΗ/ΔΙΑΚΟΠΗ). Ή
- Πατήστε ξανά το κουμπί  (ECO). Η ένδειξη «  » εξαφανίζεται από την οθόνη LCD. Ένα ηχητικό σήμα ακούγεται από την εσωτερική μονάδα.

ΣΗΜΕΙΩΣΗ

- Η λειτουργία ECO δεν θα είναι αποτελεσματική όταν η κατανάλωση ρεύματος είναι χαμηλή.
- Αν πατήσετε το κουμπί POWERFUL (ΙΣΧΥΡΗ), η λειτουργία ECO θα ακυρωθεί.
- Μετά την αυτόματη επανεκκίνηση, η λειτουργία ECO ακυρώνεται και ξεκινά η προηγούμενη λειτουργία.
- Για διατάξεις με σύνδεση πολλών μοντέλων, η λειτουργία εξοικονόμησης ενέργειας ξεκινά μόνο με την αυτόματη αύξηση ή μείωση της ρύθμισης θερμοκρασίας. Η αποδοτικότητα ωστόσο της λειτουργίας ECO εξαρτάται από τις συνθήκες λειτουργίας.



ΛΕΙΤΟΥΡΓΙΑ ECO με αισθητήρα

Ο αισθητήρας ανιχνεύει την παρουσία ατόμων στο χώρο. Αν δεν ανιχνευτεί κανένα άτομο, η μονάδα ξεκινά αυτόματα τη λειτουργία εξοικονόμησης ενέργειας μεταβάλλοντας τη ρύθμιση θερμοκρασίας σε δύο βήματα.

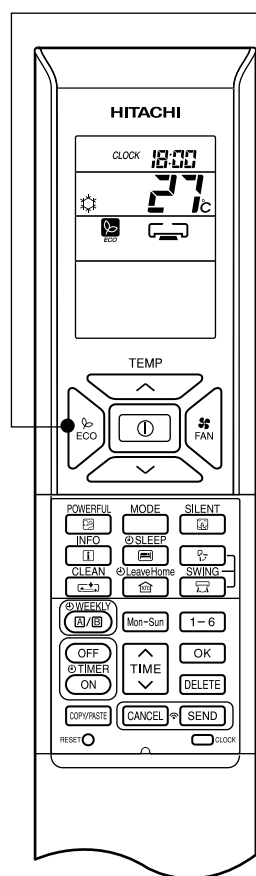

1

- Πατώντας το κουμπί (ECO) κατά την ΑΥΤΟΜΑΤΗ ΛΕΙΤΟΥΡΓΙΑ Η ΚΑΤΑ ΤΗ ΘΕΡΜΑΝΣΗ, ΑΦΥΓΡΑΝΣΗ ή ΨΥΞΗ, το κλιματιστικό εκτελεί τη λειτουργία «ECO».

■ Για να ξεκινήσετε τη λειτουργία ECO

- Πατήστε το κουμπί (ECO) κατά τη λειτουργία.
Η ένδειξη « » εμφανίζεται στην οθόνη LCD.
Ακούγεται ένα ηχητικό σήμα από την εσωτερική μονάδα και ανάβει η λυχνία (ECO) στην εσωτερική μονάδα.
Ο αισθητήρας ξεκινά την ανίχνευση ατόμων στο χώρο.

■ Για να ακυρώσετε τη λειτουργία ECO

- Πατήστε το κουμπί (ΕΝΑΡΞΗ/ΔΙΑΚΟΠΗ). Η
- Πατήστε ξανά το κουμπί (ECO).
Η ένδειξη « » εξαφανίζεται από την οθόνη LCD.
Ακούγεται ένα ηχητικό σήμα από την εσωτερική μονάδα και σβήνει η λυχνία (ECO) στην εσωτερική μονάδα.

Αν δεν ανιχνευτεί παρουσία ατόμων για 20 λεπτά, η ρύθμιση της θερμοκρασίας μεταβάλλεται αυτόματα για εξοικονόμηση ενέργειας. Αν κανένα άτομο δεν βρίσκεται στο χώρο για 60 λεπτά, η ρύθμιση θερμοκρασίας μεταβάλλεται ακόμα περισσότερο.

Λειτουργία ψύξης [αναπαράσταση σε διάγραμμα μόνο για ενδεικτικούς λόγους]

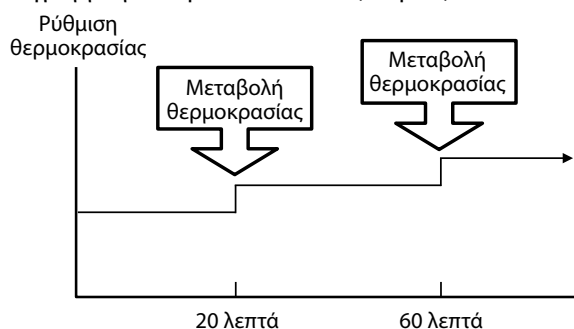

Λειτουργία θέρμανσης [αναπαράσταση σε διάγραμμα μόνο για ενδεικτικούς λόγους]

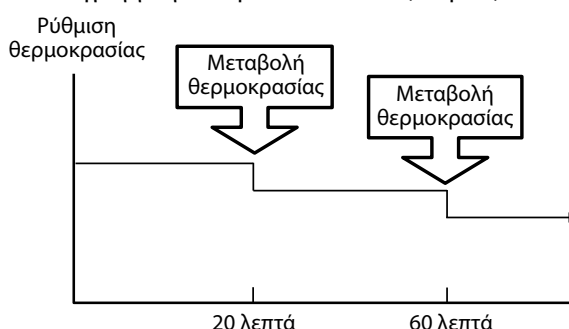

Η μονάδα θα επιστρέψει στην κανονική λειτουργία, όταν ο αισθητήρας ανιχνεύσει ανθρώπινη κίνηση.

ΣΗΜΕΙΩΣΗ

- Αν πατήσετε το κουμπί POWERFUL (ΙΣΧΥΡΗ), η λειτουργία ECO θα ακυρωθεί.
- Μετά την αυτόματη επανεκκίνηση, η λειτουργία ECO ακυρώνεται και ξεκινά η προηγούμενη λειτουργία.

10°C ΛΕΙΤΟΥΡΓΙΑ LEAVE HOME (LH)

Αποτρέπει να πέφτει πολύ χαμηλά η θερμοκρασία δωματίου όταν δεν είναι κανείς στο σπίτι. Η θερμοκρασία της αρχικής ρύθμισης είναι 10°C και το εύρος θερμοκρασιών μπορεί να ρυθμιστεί μεταξύ 10°C και 16°C.

Αυτή η λειτουργία είναι δυνατή σε «Συνεχή λειτουργία» και σε «Λειτουργία χρονοδιακόπτη ημέρας». Χρησιμοποιήστε το κουμπί «Λειτουργία χρονοδιακόπτη ημέρας» για να ορίσετε τον αριθμό ημερών μέχρι 99 ημέρες.

Συνεχής λειτουργία

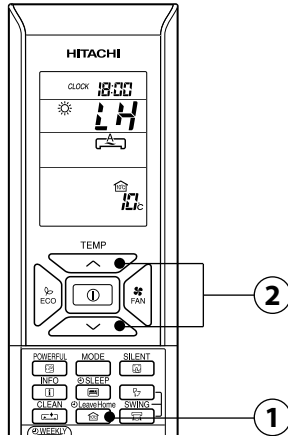

Λειτουργία χρονοδιακόπτη ημέρας

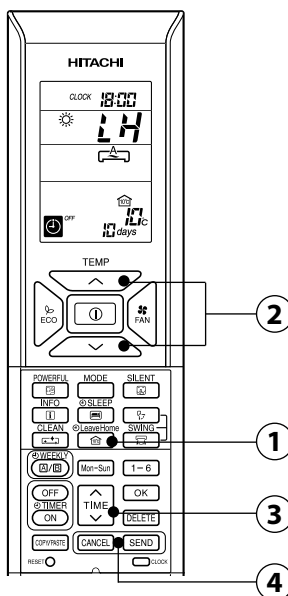

■ Για να ξεκινήσει η λειτουργία LEAVE HOME

Επιλογή 1. Συνεχής λειτουργία.

- 1 Πατήστε το πλήκτρο (LEAVE HOME) κατά τη διακοπή ή τη λειτουργία. Η θερμοκρασία δωματίου ρυθμίζεται στους 10°C και ξεκινά η λειτουργία θέρμανσης.
- 2 Ορίστε την επιθυμητή θερμοκρασία δωματίου με τα πλήκτρα TEMPERATURE. Το εύρος θερμοκρασιών μπορεί να ρυθμίζεται μεταξύ 10°C και 16°C.

Στην οθόνη LCD εμφανίζονται τα «SET TEMPERATURE».

Επιλογή 2. Λειτουργία χρονοδιακόπτη ημέρας.

- 1 Πατήστε το πλήκτρο (LEAVE HOME) κατά τη διακοπή ή τη λειτουργία. Η θερμοκρασία δωματίου ρυθμίζεται στους 10°C και ξεκινά η λειτουργία θέρμανσης.
- 2 Ορίστε την επιθυμητή θερμοκρασία δωματίου με τα πλήκτρα ΘΕΡΜΟΚΡΑΣΙΑ. Το εύρος θερμοκρασιών μπορεί να ρυθμίζεται μεταξύ 10°C και 16°C.

Στην οθόνη LCD εμφανίζονται τα «SET TEMPERATURE».

- 3 Εάν απαιτείται ορίστε τον αριθμό ημερών λειτουργίας (1 έως 99 ημέρες).

Πατήστε το πλήκτρο (ΧΡΟΝΟΣ) για να επιλέξετε τον αριθμό ημερών.

Ο αριθμός ημερών αναβοσβήνει.

* Πατήστε το « (ΕΠΑΝΩ)» ή το « (ΚΑΤΩ)» για να ρυθμίσετε αριθμό ημερών από 1 ημέρα έως 99 ημέρες.

* Ο αριθμός ημερών μετράται όταν το ρολόι δείχνει 0:00.

- 4 Πατήστε το πλήκτρο (ΑΠΟΣΤΟΛΗ) για να επιβεβαιώσετε τον αριθμό ημερών λειτουργίας. Η ένδειξη του αριθμού ημερών λειτουργίας θα σταματήσει να αναβοσβήνει.

Πατήστε το πλήκτρο (ΑΚΥΡΩΣΗ) για να μηδενίσετε τον αριθμό ημερών λειτουργίας ή για να έχετε συνεχή λειτουργία.

Για να ακυρώσετε τη λειτουργία LEAVE HOME

- Πατήστε το πλήκτρο (ΕΚΚΙΝΗΣΗ/ΔΙΑΚΟΠΗ). Ή
- Πατήστε το πλήκτρο (LEAVE HOME) ξανά.
Επιστρέψτε στην προηγούμενη κατάσταση λειτουργίας. Ή
- Αλλάξτε σε άλλη λειτουργία πατώντας το κουμπί (ΛΕΙΤΟΥΡΓΙΑ).

ΣΗΜΕΙΩΣΗ

- Μετά τη συμπλήρωση του αριθμού ημερών λειτουργίας για τη λειτουργία Leave Home ή πατώντας ξανά το κουμπί (Leave Home), η μονάδα επανέρχεται στην προηγούμενη κατάσταση λειτουργίας.
- Κατά τη λειτουργία Leave Home, η ταχύτητα τύπου ανεμιστήρα και η θέση του οριζόντιου πτερυγίου εκτροπής του αέρα δεν μπορεί να αλλάξει.
- Πατώντας το κουμπί (Leave Home), ακυρώνεται η εκτέλεση του Εβδομαδιαίου χρονοδιακόπτη ή του Χρονοδιακόπτη για μία φορά.
- Σε περίπτωση τερματισμού της τροφοδοσίας ρεύματος, μετά την αυτόματη έναρξη, κάθε ρύθμιση για τον αριθμό ημερών λειτουργίας θα μηδενιστεί και η μονάδα θα είναι σε συνεχή λειτουργία.
- Οι λειτουργίες ΙΣΧΥΡΗ, ΑΘΟΥΡΒΗ και ECO δεν εφαρμόζονται κατά τη λειτουργία Leave Home.
- Για πολλαπλή σύνδεση
 - Δεν μπορούν να λειτουργούν ταυτόχρονα ο ANEMΙΣΤΗΡΑΣ/ΨΥΞΗ/ΑΦΥΓΡΑΝΣΗ και το Leave Home. Η μονάδα πρώτης λειτουργίας έχει προτεραιότητα και οι άλλες μονάδες σε διαφορετική λειτουργία θα είναι σε κατάσταση αναμονής.
 - Με το Leave Home μπορεί να χρησιμοποιηθεί η λειτουργία θέρμανσης.
 - Όταν ένα ή δύο δωμάτια έχουν ρυθμιστεί να λειτουργούν σε κατάσταση Leave Home, η θερμοκρασία που έχει οριστεί από το Leave Home μπορεί να μην επιτυγχάνεται. Εξαρτάται επίσης από την εξωτερική θερμοκρασία.

ΛΕΙΤΟΥΡΓΙΑ ΚΑΘΑΡΙΣΜΟΥ

Ξήρανση του εσωτερικού εναλλάκτη θερμότητας μετά τη λειτουργία ψύξης για να αποφευχθεί ο σχηματισμός μούχλας.

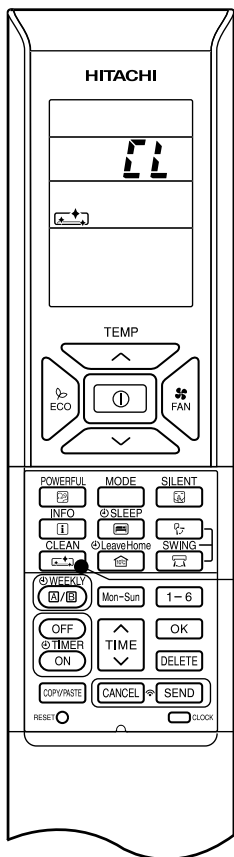



■ Για να ξεκινήσει η λειτουργία ΚΑΘΑΡΙΣΜΟΣ



- Πατήστε το κουμπί ΚΑΘΑΡΙΣΜΟΣ  όταν η μονάδα είναι ΑΠΕΝΕΡΓΟΠΟΙΗΜΕΝΗ.

Ο συνολικός απαιτούμενος χρόνος για τη λειτουργία Καθαρισμού είναι 60 λεπτά. Στη διάρκεια αυτής της λειτουργίας, η συσκευή θα είναι σε λειτουργία ΘΕΡΜΑΝΣΗ ή ΑΝΕΜΙΣΤΗΡΑΣ.

Κατά τον καθαρισμό αναβοσβήνει η λυχνία λειτουργίας.

"" "" εμφανίζεται στην οθόνη LCD.

■ Για να ακυρώσετε τη λειτουργία ΚΑΘΑΡΙΣΜΟΣ

- Πατήστε το κουμπί ΕΝΑΡΞΗ/ΔΙΑΚΟΠΗ . Ή
- Πατήστε ξανά το κουμπί ΚΑΘΑΡΙΣΜΟΣ .

ΣΗΜΕΙΩΣΗ

- Όταν ολοκληρωθεί η λειτουργία ΚΑΘΑΡΙΣΜΟΥ, η μονάδα θα σβήσει αυτόματα.
- Εάν έχει ρυθμιστεί ο Εβδομαδιαίος ή ο Χρονοδιακόπτης για μία φορά, δεν απαιτείται η ακύρωση αυτών των χρονοδιακοπών πριν από τη λειτουργία ΚΑΘΑΡΙΣΜΟΥ.
- Για διατάξεις με σύνδεση πολλών μονάδων, όταν πατηθεί το κουμπί ΚΑΘΑΡΙΣΜΟΥ  η λειτουργία περιορίζεται σε λειτουργία ΑΝΕΜΙΣΤΗΡΑ.
- Για διατάξεις με σύνδεση πολλών μονάδων, όταν σε ένα δωμάτιο λειτουργεί πρώτα η λειτουργία ΚΑΘΑΡΙΣΜΟΥ, στα άλλα δωμάτια μπορεί να χρησιμοποιείται η λειτουργία ΨΥΞΗΣ, ΑΦΥΓΡΑΝΣΗΣ ή ΑΝΕΜΙΣΤΗΡΑ. Ωστόσο όταν τα άλλα δωμάτια πρέπει να λειτουργούν σε ΘΕΡΜΑΝΣΗ, το κλιματιστικό θα είναι σε λειτουργία ΑΝΑΜΟΝΗΣ. Όταν ολοκληρωθεί η λειτουργία ΚΑΘΑΡΙΣΜΟΥ, θα ξεκινήσει η λειτουργία ΘΕΡΜΑΝΣΗΣ.



ΛΕΙΤΟΥΡΓΙΑ ΧΡΟΝΟΔΙΑΚΟΠΤΗ ΜΙΑ ΦΟΡΑ (ΕΝΕΡΓΟΠΟΙΗΣΗ/ΑΠΕΝΕΡΓΟΠΟΙΗΣΗ ΧΡΟΝΟΔΙΑΚΟΠΤΗ)

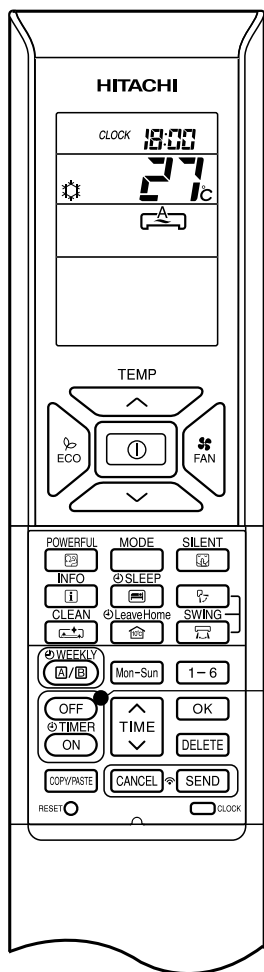

ΧΡΟΝΟΔΙΑΚΟΠΤΗΣ ΑΠΕΝΕΡΓΟΠΟΙΗΣΗΣ

Μπορείτε να ρυθμίσετε τη συσκευή ώστε να απενεργοποιείται σε προκαθορισμένη ώρα.

1. Πατήστε το κουμπί ΧΡΟΝΟΔΙΑΚΟΠΤΗΣ ΑΠΕΝΕΡΓΟΠΟΙΗΣΗΣ . Τα και αναβοσβήνουν στην οθόνη.
 2. Ρυθμίστε την «ώρα απενεργοποίησης» με το κουμπί ΧΡΟΝΟΣ .
 3. Μετά τη ρύθμιση στρέψτε το τηλεχειριστήριο προς την εσωτερική μονάδα και πατήστε το κουμπί ΑΠΟΣΤΟΛΗ .
- Η ένδειξη και ο «ρυθμισμένος χρόνος» παραμένει σταθερά αναμμένος αντί να αναβοσβήνει.
Ακούγεται ένα ηχητικό σήμα από την εσωτερική μονάδα και ανάβει η λυχνία (ΧΡΟΝΟΔΙΑΚΟΠΤΗΣ) στην εσωτερική μονάδα.

ΧΡΟΝΟΔΙΑΚΟΠΤΗΣ ΕΝΕΡΓΟΠΟΙΗΣΗΣ

Η συσκευή θα ενεργοποιηθεί σε προκαθορισμένη ώρα.

1. Πατήστε το κουμπί ΧΡΟΝΟΔΙΑΚΟΠΤΗΣ ΕΝΕΡΓΟΠΟΙΗΣΗΣ . Τα και αναβοσβήνουν στην οθόνη.
 2. Ρυθμίστε την «ώρα ενεργοποίησης» με το κουμπί ΧΡΟΝΟΣ .
 3. Μετά τη ρύθμιση στρέψτε το τηλεχειριστήριο προς την εσωτερική μονάδα και πατήστε το κουμπί ΑΠΟΣΤΟΛΗ .
- Η ένδειξη και ο «ρυθμισμένος χρόνος» ανάβει σταθερά αντί να αναβοσβήνει.
Ακούγεται ένα ηχητικό σήμα από την εσωτερική μονάδα και ανάβει η λυχνία (ΧΡΟΝΟΔΙΑΚΟΠΤΗΣ) στην εσωτερική μονάδα.

ΧΡΟΝΟΔΙΑΚΟΠΤΗΣ ΕΝΕΡΓΟΠΟΙΗΣΗΣ/ΑΠΕΝΕΡΓΟΠΟΙΗΣΗΣ

- Η συσκευή θα ενεργοποιηθεί και θα απενεργοποιηθεί την προκαθορισμένη ώρα.
 - Η αλλαγή που πραγματοποιείται πρώτη είναι αυτή για την οποία προηγείται χρονικά η προκαθορισμένη ώρα.
 - Η ένδειξη βέλους εμφανίζεται στην οθόνη για να υποδείξει την αλληλουχία των αλλαγών.
1. Πατήστε το κουμπί ΧΡΟΝΟΔΙΑΚΟΠΤΗΣ ΑΠΕΝΕΡΓΟΠΟΙΗΣΗΣ έτσι ώστε τα και να αναβοσβήνουν στην οθόνη.
 2. Ρυθμίστε την ώρα «απενεργοποίησης» με το κουμπί ΧΡΟΝΟΣ . Μετά τη ρύθμιση στρέψτε το τηλεχειριστήριο προς την εσωτερική μονάδα και πατήστε το κουμπί ΑΠΟΣΤΟΛΗ .
 3. Πατήστε το κουμπί ΧΡΟΝΟΔΙΑΚΟΠΤΗΣ ΕΝΕΡΓΟΠΟΙΗΣΗΣ έτσι ώστε το και ο χρόνος «απενεργοποίησης» να ανάψουν.
Τα και αναβοσβήνουν.
 4. Ρυθμίστε την «ώρα ενεργοποίησης» με το κουμπί ΧΡΟΝΟΣ .
 5. Μετά τη ρύθμιση στρέψτε το τηλεχειριστήριο προς την εσωτερική μονάδα και πατήστε το κουμπί ΑΠΟΣΤΟΛΗ .
- Η ένδειξη και ο χρόνος «ενεργοποίησης» ανάβει σταθερά αντί να αναβοσβήνει.
Ακούγεται ένα ηχητικό σήμα από την εσωτερική μονάδα και ανάβει η λυχνία (ΧΡΟΝΟΔΙΑΚΟΠΤΗΣ) στην εσωτερική μονάδα.

■ Μπορείτε να χρησιμοποιήσετε το χρονοδιακόπτη με τρεις τρόπους: Χρονοδιακόπτης απενεργοποίησης, Χρονοδιακόπτης ενεργοποίησης και Χρονοδιακόπτης ενεργοποίησης/απενεργοποίησης (OFF/ON). Ρυθμίστε πρώτα την τρέχουσα ώρα επειδή λειτουργεί ως σημείο αναφοράς.

■ Για την ακύρωση αποθήκευσης ρύθμισης

- Στρέψτε το παράθυρο σήματος του τηλεχειριστηρίου προς την εσωτερική μονάδα και πατήστε το κουμπί ΑΚΥΡΩΣΗ .
Εκπέμπεται το σήμα και σβήνει ο «χρόνος ενεργοποίησης ή απενεργοποίησης» συνοδευόμενος από ένα ηχητικό σήμα και η λυχνία ΧΡΟΝΟΔΙΑΚΟΠΤΗΣ στην εσωτερική μονάδα σβήνει.

ΣΗΜΕΙΩΣΗ

- Ο χρήστης μπορεί να ρυθμίσει μόνο το χρονοδιακόπτη απενεργοποίησης, το χρονοδιακόπτη ενεργοποίησης ή το χρονοδιακόπτη ενεργοποίησης/απενεργοποίησης (ON/OFF) κάθε φορά.
- Εάν έχει ήδη ρυθμιστεί ο ΕΒΔΟΜΑΔΙΑΙΟΣ ΧΡΟΝΟΔΙΑΚΟΠΤΗΣ, με τη ρύθμιση του ΧΡΟΝΟΔΙΑΚΟΠΤΗ ΜΙΑ ΦΟΡΑ, Η λειτουργία του ΧΡΟΝΟΔΙΑΚΟΠΤΗ ΜΙΑ ΦΟΡΑ εκτελείται πρώτη. Όταν ολοκληρωθεί η λειτουργία του ΧΡΟΝΟΔΙΑΚΟΠΤΗ ΜΙΑ ΦΟΡΑ, θα ενεργοποιηθεί η λειτουργία του ΕΒΔΟΜΑΔΙΑΙΟΥ ΧΡΟΝΟΔΙΑΚΟΠΤΗ.

Ο χρονοδιακόπτης μπορεί να ρυθμιστεί για διάρκεια 7 ωρών.



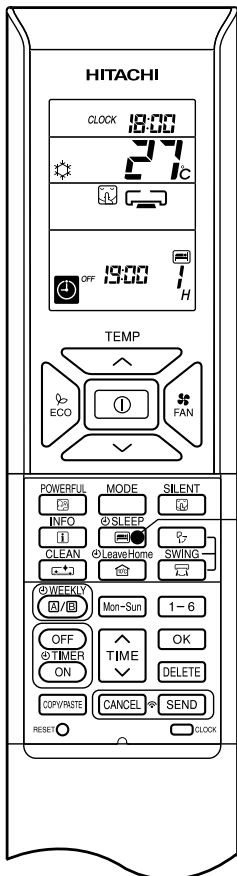

Πατώντας το κουμπί ΑΔΡΑΝΕΙΑ  σε λειτουργία ΑΥΤΟΜΑΤΗ, ΘΕΡΜΑΝΣΗ, ΑΦΥΓΡΑΝΣΗ, ΨΥΞΗ ή ΑΝΕΜΙΣΤΗΡΑΣ, η μονάδα αλλάζει θερμοκρασία δωματίου και μειώνει την ταχύτητα ανεμιστήρα. Το αποτέλεσμα είναι εξοικονόμηση ενέργειας.

Ρυθμίστε κατ' αρχήν την τρέχουσα ώρα πριν από τη χρήση της λειτουργίας ΧΡΟΝΟΔΙΑΚΟΠΤΗ ΑΔΡΑΝΕΙΑΣ ECO.



■ Για να ξεκινήσετε τη λειτουργία ΧΡΟΝΟΔΙΑΚΟΠΤΗ ΑΔΡΑΝΕΙΑΣ ECO

Πατήστε το κουμπί ΑΔΡΑΝΕΙΑ  κατά τη λειτουργία.

- Τα “”, “”, “”, “OFF”, χρόνος απενεργοποίησης, “” και ο αριθμός ωρών εμφανίζονται στην οθόνη του τηλεχειριστηρίου.
- Κατά τη λειτουργία του ΧΡΟΝΟΔΙΑΚΟΠΤΗ ΑΔΡΑΝΕΙΑΣ ECO, η ταχύτητα του ανεμιστήρα θα είναι εξαιρετικά αργή.
- Ακούγεται ένα ηχητικό σήμα από την εσωτερική μονάδα και ανάβει η λυχνία (ΧΡΟΝΟΔΙΑΚΟΠΤΗΣ) στην εσωτερική μονάδα.

Πατώντας επανειλημμένα το κουμπί ΑΔΡΑΝΕΙΑ , ο αριθμός των ωρών θα αλλάξει όπως παρακάτω:

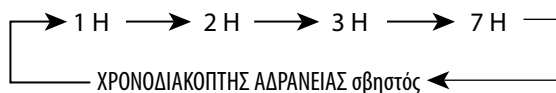

- Κατά τη λειτουργία του ΧΡΟΝΟΔΙΑΚΟΠΤΗ ΑΔΡΑΝΕΙΑΣ ECO, το κλιματιστικό θα συνεχίσει να λειτουργεί για τον προβλεπόμενο αριθμό ωρών και στη συνέχεια θα σβήσει.
- Όταν έχει ρυθμιστεί ο ΧΡΟΝΟΔΙΑΚΟΠΤΗΣ ΑΔΡΑΝΕΙΑΣ ECO, η οθόνη στο τηλεχειριστήριο θα υποδείξει το χρόνο απενεργοποίησης.







Παράδειγμα: Εάν ο ΧΡΟΝΟΔΙΑΚΟΠΤΗΣ ΑΔΡΑΝΕΙΑΣ ECO ρυθμιστεί για 1 ώρα στις 18:00, ο χρόνος απενεργοποίησης θα είναι στις 19:00.

■ Για να ακυρώσετε τη λειτουργία ΧΡΟΝΟΔΙΑΚΟΠΤΗ ΑΔΡΑΝΕΙΑΣ ECO

Πατήστε το κουμπί ΕΝΑΡΞΗ/ΔΙΑΚΟΠΗ .

- Το κλιματιστικό δωματίου θα σβήσει.

Πατήστε ξανά το κουμπί ΑΔΡΑΝΕΙΑ  μέχρι να σβήσουν τα “”, “”, “”, χρόνος απενεργοποίησης, “” και ο αριθμός ωρών από την οθόνη του τηλεχειριστηρίου.

Πατήστε το κουμπί ΑΚΥΡΟ .

- Ακούγεται ένα ηχητικό σήμα από την εσωτερική μονάδα και σβήνει η λυχνία (ΧΡΟΝΟΔΙΑΚΟΠΤΗΣ) στην εσωτερική μονάδα.
- Ακυρώνεται η λειτουργία του ΧΡΟΝΟΔΙΑΚΟΠΤΗ ΑΔΡΑΝΕΙΑΣ.



ΛΕΙΤΟΥΡΓΙΑ ΧΡΟΝΟΔΙΑΚΟΠΤΗ ΑΔΡΑΝΕΙΑΣ ECO

■ Για να ορίσετε το ΧΡΟΝΟΔΙΑΚΟΠΤΗ ΑΔΡΑΝΕΙΑΣ ECO και το ΧΡΟΝΟΔΙΑΚΟΠΤΗ ΕΝΕΡΓΟΠΟΙΗΣΗΣ

Το κλιματιστικό θα σβήσει από το ΧΡΟΝΟΔΙΑΚΟΠΤΗ ΑΔΡΑΝΕΙΑΣ ECO και θα ανάψει από το ΧΡΟΝΟΔΙΑΚΟΠΤΗ ΕΝΕΡΓΟΠΟΙΗΣΗΣ.

1. Ορίστε τον ΧΡΟΝΟΔΙΑΚΟΠΤΗ ΕΝΕΡΓΟΠΟΙΗΣΗΣ.
2. Πατήστε το κουμπί ΑΔΡΑΝΕΙΑ  και ορίστε το ΧΡΟΝΟΔΙΑΚΟΠΤΗ ΑΔΡΑΝΕΙΑΣ ECO.







Παράδειγμα:

Σε αυτή την περίπτωση, το κλιματιστικό θα σβήσει σε 2 ώρες (στις 1:38) και θα σβήσει στις 6:00 το επόμενο πρωί.

■ Για να ακυρώσετε τη λειτουργία του ΧΡΟΝΟΔΙΑΚΟΠΤΗ ΑΔΡΑΝΕΙΑΣ ECO και του ΧΡΟΝΟΔΙΑΚΟΠΤΗ ΕΝΕΡΓΟΠΟΙΗΣΗΣ

Στρέψτε το τηλεχειριστήριο προς την εσωτερική μονάδα και πατήστε το κουμπί ΑΚΥΡΟ  .

- Θα σβήσουν τα “  ”, “  ”, “  ”, «OFF», χρόνος απενεργοποίησης, “  ”, αριθμός ωρών, «ON» και ο χρόνος ρύθμισης του ΧΡΟΝΟΔΙΑΚΟΠΤΗ ΕΝΕΡΓΟΠΟΙΗΣΗΣ.
- Ακούγεται ένα ηχητικό σήμα από την εσωτερική μονάδα και σβήνει η λυχνία (ΧΡΟΝΟΔΙΑΚΟΠΤΗΣ) στην εσωτερική μονάδα.
- Ακυρώνονται οι καταχωρήσεις του ΧΡΟΝΟΔΙΑΚΟΠΤΗ ΑΔΡΑΝΕΙΑΣ ECO και του ΧΡΟΝΟΔΙΑΚΟΠΤΗ ΕΝΕΡΓΟΠΟΙΗΣΗΣ.

30 λεπτά μετά τη ρύθμιση του ΧΡΟΝΟΔΙΑΚΟΠΤΗ ΑΔΡΑΝΕΙΑΣ ECO, η ταχύτητα του εξωτερικού ανεμιστήρα θα μειωθεί για την ελάττωση της στάθμης θορύβου και την εξασφάλιση καλών συνθηκών περιβάλλοντος.

1 ώρα μετά τη ρύθμιση του ΧΡΟΝΟΔΙΑΚΟΠΤΗ ΑΔΡΑΝΕΙΑΣ ECO, η θερμοκρασία ρύθμισης θα αλλάξει ελαφρά. Η ποσότητα μεταβολής της θερμοκρασίας εξαρτάται από τον τύπο του κλιματιστικού.

Αυτές οι αυτόματες μεταβολές της λειτουργίας συμβάλλουν στην εξοικονόμηση ενέργειας χωρίς υποχωρήσεις στην ποιότητα του περιβάλλοντος.

Η στάθμη της κατανάλωσης ενέργειας εξαρτάται από την εξωτερική θερμοκρασία, τη θερμοκρασία δωματίου, τη θερμοκρασία ρύθμισης ή τον τύπο του κλιματιστικού.

Λειτουργία ψύξης [αναπαράσταση σε διάγραμμα μόνο για ενδεικτικούς λόγους]

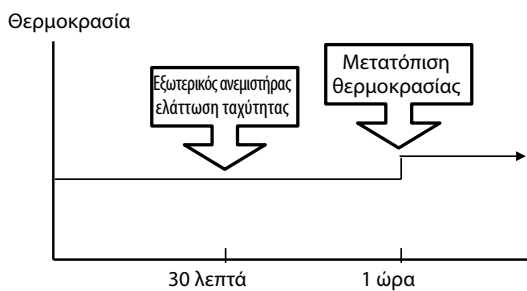

Λειτουργία θέρμανσης [αναπαράσταση σε διάγραμμα μόνο για ενδεικτικούς λόγους]

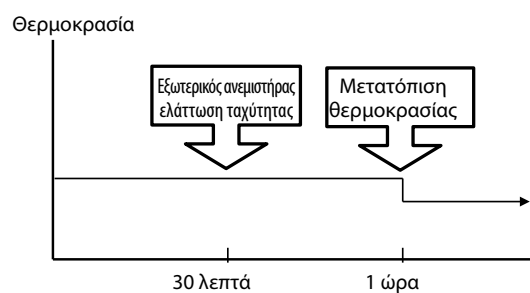

ΣΗΜΕΙΩΣΗ

- Εάν ο ΧΡΟΝΟΔΙΑΚΟΠΤΗΣ ΑΔΡΑΝΕΙΑΣ ECO ενεργοποιηθεί ενώ νωρίτερα έχουν ρυθμιστεί ο ΧΡΟΝΟΔΙΑΚΟΠΤΗΣ ΕΝΕΡΓΟΠΟΙΗΣΗΣ ή ο ΧΡΟΝΟΔΙΑΚΟΠΤΗΣ ΕΝΕΡΓΟΠΟΙΗΣΗΣ/ΑΠΕΝΕΡΓΟΠΟΙΗΣΗΣ, θα ισχύσει η λειτουργία του ΧΡΟΝΟΔΙΑΚΟΠΤΗ ΑΔΡΑΝΕΙΑΣ ECO αντί για το ΧΡΟΝΟΔΙΑΚΟΠΤΗΣ ΕΝΕΡΓΟΠΟΙΗΣΗΣ ή το ΧΡΟΝΟΔΙΑΚΟΠΤΗΣ ΕΝΕΡΓΟΠΟΙΗΣΗΣ/ΑΠΕΝΕΡΓΟΠΟΙΗΣΗΣ.

- Είναι δυνατή η επιλογή κατάστασης λειτουργίας A ή κατάστασης λειτουργίας B. Για κάθε κατάσταση λειτουργίας, μπορούν να ρυθμίζονται μέχρι 6 προγράμματα στην ημέρα. Μπορούν να ρυθμιστούν συνολικά 42 πρόγραμμα το μέγιστο για μία εβδομάδα για κάθε κατάσταση λειτουργίας.
- Εάν δεν ρυθμιστούν η ημερομηνία και η ώρα, δεν θα μπορούν να ρυθμιστούν ο χρονοδιακόπτης ενεργοποίησης, ο χρονοδιακόπτης απενεργοποίησης και ο εβδομαδιαίος χρονοδιακόπτης.
- Εάν δεν ρυθμιστούν σωστά η ημερομηνία και η ώρα, δεν θα λειτουργούν σωστά ο χρονοδιακόπτης ενεργοποίησης, ο χρονοδιακόπτης απενεργοποίησης και ο εβδομαδιαίος χρονοδιακόπτης.
- Η ρύθμιση για την ημερομηνία και την ώρα θα πρέπει να γίνουν πριν από τη ρύθμιση του ΕΒΔΟΜΑΔΙΑΙΟΥ ΧΡΟΝΟΔΙΑΚΟΠΤΗΣ.

Βήμα 1: Ρυθμίστε το πρόγραμμα λειτουργίας με το τηλεχειριστήριο. Στείλτε το καταχωρημένο πρόγραμμα στην εσωτερική μονάδα και στη συνέχεια θέστε σε λειτουργία.

Βήμα 2: Επιλέξτε Κατάσταση λειτουργίας A ή Κατάσταση λειτουργίας B και ενεργοποιήστε ή απενεργοποιήστε τον ΕΒΔΟΜΑΔΙΑΙΟ ΧΡΟΝΟΔΙΑΚΟΠΤΗ.

Βήμα 3: Αντιγράψτε και ακυρώστε το πρόγραμμα λειτουργίας.

Βήμα 1 : Ρυθμίστε το πρόγραμμα λειτουργίας με το τηλεχειριστήριο. Στείλτε το καταχωρημένο πρόγραμμα στην εσωτερική μονάδα και στη συνέχεια θέστε σε λειτουργία.

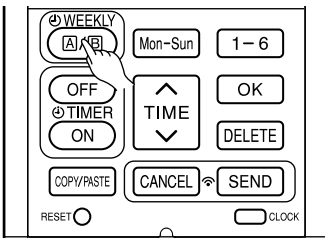

1

2

■ Τρόπος ορισμού του ΕΒΔΟΜΑΔΙΑΙΟΥ ΧΡΟΝΟΔΙΑΚΟΠΤΗ.

1. Επιλέξτε Κατάσταση λειτουργίας A ή Κατάσταση λειτουργίας B

Πατήστε το κουμπί ΕΒΔΟΜΑΔΙΑΙΟΣ Το WEEKLY θα ανάψει. Τα **A** και θα αναβοσβήνουν στην οθόνη. (Επιλέγεται η λειτουργία A).

Πατήστε ξανά το κουμπί ΕΒΔΟΜΑΔΙΑΙΟΣ . Τα **B** και αναβοσβήνουν στην οθόνη. (Επιλέγεται η λειτουργία B).

- Εάν δεν έχει γίνει κάποια ρύθμιση, θα εμφανιστούν τα ΕΝΑΡΞΗ/ΔΙΑΚΟΠΗ, ---:---, ---:---.
- Εάν έχει γίνει κάποια ρύθμιση, δεν θα εμφανιστούν τα ΕΝΑΡΞΗ/ΔΙΑΚΟΠΗ, ---:---, ---:---.

2. Ορίστε ένα πρόγραμμα

Πατήστε το κουμπί ΕΒΔΟΜΑΔΙΑΙΟ για περίπου 3 δευτερόλεπτα. Η λειτουργία επιλογής μπορεί να αλλάξει. , ημέρα: Δε (Δευτέρα), αρ. προγράμματος : Τα 1, ΕΝΑΡΞΗ/ΔΙΑΚΟΠΗ, ο χρόνος ρύθμισης και η θερμοκρασία ρύθμισης αναβοσβήνουν στην οθόνη.

3. Επιλέξτε την επιθυμητή ημέρα της εβδομάδας

Πατήστε το κουμπί ΗΜΕΡΑ .

Η ημέρα εναλλάσσεται μεταξύ Δε → Τρι → Πε → Παρ → Σα → Κυρ → Δε, Τρι, Τε, Πε, Παρ, Σα, Κυρ [όλες οι ημέρες] → Δε, Τρι, Τε, Πε, Παρ [εργάσιμες] → Σα, Κυρ [σαββατοκύριακο] → Δε → Τρι.....

Επιλέξτε [Όλες οι ημέρες] για καθημερινή ρύθμιση.

Επιλέξτε [εργάσιμη ημέρα] για ρύθμιση από Δευτέρα μέχρι Παρασκευή.

Επιλέξτε [σαββατοκύριακο] για ρύθμιση Σάββατο και Κυριακή.

- Αφού γίνει η ρύθμιση, μπορεί εύκολα να γίνει έλεγχος και ταυτόχρονα επεξεργασία.

4. Πατήστε το κουμπί για να επιλέξετε τον αριθμό προγράμματος.

Ο αριθμός εναλλάσσεται μεταξύ 1 → 2 → 3 → 4 → 5 → 6 → 1 → 2.....

- Εάν έχει ρυθμιστεί ο αριθμός προγράμματος, ακολουθήστε τα παρακάτω με τη σειρά για να κάνετε αλλαγές.

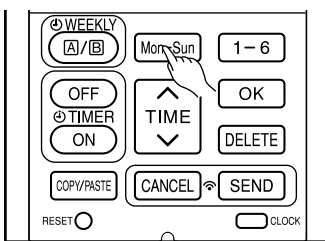

3

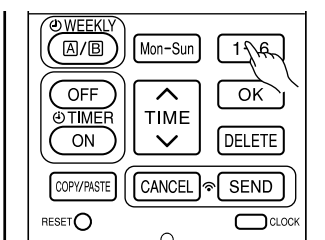

4

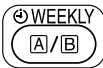

ΛΕΙΤΟΥΡΓΙΑ ΕΒΔΟΜΑΔΙΑΙΟΥ ΧΡΟΝΟΔΙΑΚΟΠΤΗ

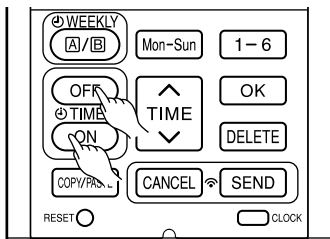

5

5. Πατήστε το κουμπί ΕΝΕΡΓΟΠΟΙΗΣΗ/ΑΠΕΝΕΡΓΟΠΟΙΗΣΗ ΧΡΟΝΟΔΙΑΚΟΠΤΗ  για να επιλέξετε τη ρύθμιση ΧΡΟΝΟΔΙΑΚΟΠΤΗΣ ΕΝΕΡΓΟΠΟΙΗΣΗΣ ή ΧΡΟΝΟΔΙΑΚΟΠΤΗΣ ΑΠΕΝΕΡΓΟΠΟΙΗΣΗΣ.

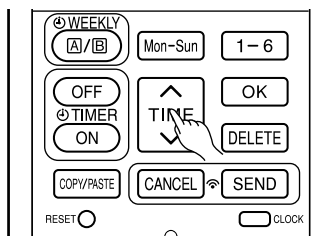



6

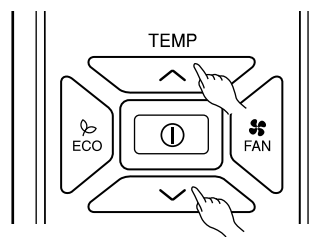



6. Πατήστε το κουμπί ΩΡΑΣ  για να ρυθμίσετε την ώρα.



7

7. Πατήστε το κουμπί ΘΕΡΜ (^ ή v) για να ρυθμίσετε τη θερμοκρασία.

8. Πατήστε το κουμπί OK . Οι ρυθμίσεις έχουν ολοκληρωθεί. Θα ανάψουν οι ενδείξεις για ημέρα, αριθμό προγράμματος, ενεργό ρύθμιση (ON), θερμοκρασία ρύθμισης. Το  θα αναβοσβήνει συνεχώς. Εάν η ρύθμιση δεν έχει ολοκληρωθεί, οι ρυθμίσεις δεν θα αποθηκευτούν στη μνήμη.

Για να συνεχίσετε τη ρύθμιση, πατήστε τα κουμπιά    .

9. Μετά την εκτέλεση όλων των ρυθμίσεων, πατήστε το κουμπί ΑΠΟΣΤΟΛΗ  έχοντας στραμμένο το τηλεχειριστήριο προς την εσωτερική μονάδα για περίπου 3 δευτερόλεπτα. Η λυχνία του χρονοδιακόπτη εσωτερική μονάδα θα αναβοσβήνει γρήγορα.

Αφού ακουστεί ένα ηχητικό σήμα από την εσωτερική μονάδα, θα ανάψει η λυχνία ΧΡΟΝΟΔΙΑΚΟΠΤΗΣ.

Βεβαιωθείτε ότι η λυχνία ΧΡΟΝΟΔΙΑΚΟΠΤΗΣ ανάβει.

Αυτό υποδηλώνει ότι η ρύθμιση έχει αποθηκευτεί στην εσωτερική μονάδα και η λειτουργία του χρονοδιακόπτη έχει ολοκληρωθεί.

Τα περιεχόμενα της ρύθμισης θα εμφανιστούν στην οθόνη του τηλεχειριστηρίου.

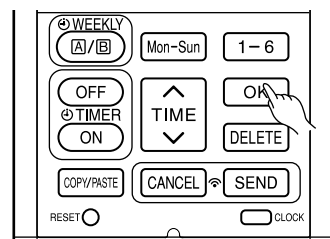

8

• Εάν δεν ανάβει η λυχνία ΧΡΟΝΟΔΙΑΚΟΠΤΗΣ στην εσωτερική μονάδα, πατήστε το κουμπί ΑΠΟΣΤΟΛΗ  έχοντας στραμμένο το τηλεχειριστήριο προς την εσωτερική μονάδα για περίπου 3 δευτερόλεπτα.

• ΠΡΟΣΟΧΗ ! Μην πατάτε το κουμπί ΑΚΥΡΟ  κατά τη διαδικασία της ρύθμισης επειδή με τον τρόπο αυτό τα χαθούν όλα τα περιεχόμενα της ρύθμισης.

• Τα περιεχόμενα της ρύθμισης δεν θα αποθηκευτούν στην εσωτερική μονάδα μέχρι να πατηθεί το κουμπί ΑΠΟΣΤΟΛΗ .

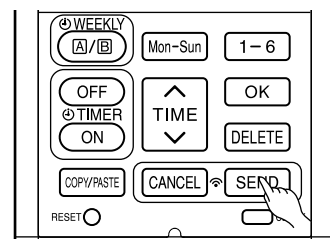

9

ΣΗΜΕΙΩΣΗ

• Μπορούν να ρυθμιστούν μέχρι 6 προγράμματα ανά ημέρα. Η ρύθμιση του ΧΡΟΝΟΔΙΑΚΟΠΤΗ ΕΝΕΡΓΟΠΟΙΗΣΗΣ ή ΧΡΟΝΟΔΙΑΚΟΠΤΗ ΑΠΕΝΕΡΓΟΠΟΙΗΣΗΣ για κάθε αριθμό προγράμματος μπορεί να γίνει τυχαία. Όταν πατηθεί το κουμπί ΑΠΟΣΤΟΛΗ , η ρύθμιση ΧΡΟΝΟΔΙΑΚΟΠΤΗ ΕΝΕΡΓΟΠΟΙΗΣΗΣ ή ΧΡΟΝΟΔΙΑΚΟΠΤΗ ΑΠΕΝΕΡΓΟΠΟΙΗΣΗΣ για κάθε αριθμό προγράμματος διατάσσεται αυτόματα έτσι ώστε ο αριθμός προγράμματος 1 να έχει τη νωρίτερη ώρα και ο αριθμός προγράμματος 6 να έχει την αργότερη.

Εάν η ρύθμιση ώρας είναι η ίδια, θα δοθεί προτεραιότητα στα περιεχόμενα της πιο πρόσφατης ρύθμισης.

• **ΠΡΟΣΟΧΗ !** Εάν το τηλεχειριστήριο παραμείνει αδρανές και δεν πατηθεί το κουμπί ΑΠΟΣΤΟΛΗ  μέσα σε 3 λεπτά μετά την εκτέλεση των ρυθμίσεων, θα χαθούν όλες οι τρέχουσες ρυθμίσεις.



ΛΕΙΤΟΥΡΓΙΑ ΕΒΔΟΜΑΔΙΑΙΟΥ ΧΡΟΝΟΔΙΑΚΟΠΤΗ

Βήμα 2: Επιλέξτε Κατάσταση λειτουργίας A ή Κατάσταση λειτουργίας B και ενεργοποιήστε ή απενεργοποιήστε τον ΕΒΔΟΜΑΔΙΑΙΟ ΧΡΟΝΟΔΙΑΚΟΠΤΗ.

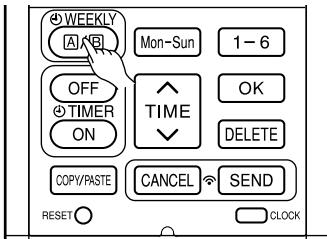

1

2

■ Τρόπος επιλογής της Λειτουργίας A ή της Λειτουργίας B μίας ρύθμισης ΕΒΔΟΜΑΔΙΑΙΟΥ ΧΡΟΝΟΔΙΑΚΟΠΤΗ.

1. Πατήστε το κουμπί ΕΒΔΟΜΑΔΙΑΙΟΣ . Τα **A** και αναβοσβήνουν στην οθόνη. (Κανονικά η Λειτουργία A θα αναβοσβήνει πρώτη).
2. Πατήστε ξανά το κουμπί ΕΒΔΟΜΑΔΙΑΙΟΣ . Τα **B** και αναβοσβήνουν στην οθόνη.
3. Επιλέξτε Λειτουργία A ή Λειτουργία B. Πατήστε το κουμπί ΑΠΟΣΤΟΛΗ έχοντας στραμμένο το τηλεχειριστήριο προς την εσωτερική μονάδα για περίπου 3 δευτερόλεπτα. Η λυχνία του χρονοδιακόπτη εσωτερική μονάδα θα αναβοσβήνει γρήγορα.

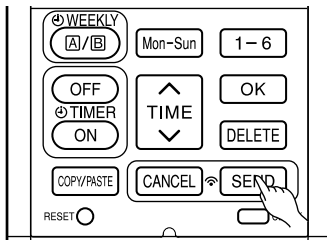

3

Αφού ακουστεί ένα ηχητικό σήμα από την εσωτερική μονάδα, θα ανάψει η λυχνία ΧΡΟΝΟΔΙΑΚΟΠΤΗΣ.

Βεβαιωθείτε ότι η λυχνία ΧΡΟΝΟΔΙΑΚΟΠΤΗΣ ανάβει.

Αυτό υποδηλώνει ότι η επιλογή της Λειτουργίας A ή της Λειτουργίας B και η ενεργοποίηση του ΕΒΔΟΜΑΔΙΑΙΟΥ χρονοδιακόπτη έχουν επιβεβαιωθεί.

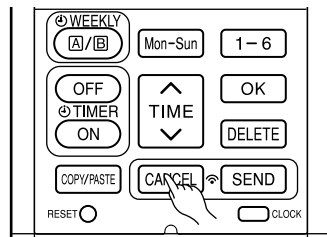

1

■ Ορισμός ανενεργού ΕΒΔΟΜΑΔΙΑΙΟΥ ΧΡΟΝΟΔΙΑΚΟΠΤΗ .

1. Στρέψτε το τηλεχειριστήριο προς την εσωτερική μονάδα και πατήστε το κουμπί ΑΚΥΡΟ . Θα ακουστεί ένα ηχητικό σήμα από την εσωτερική μονάδα και η λυχνία ΧΡΟΝΟΔΙΑΚΟΠΤΗΣ θα είναι σβηστή (OFF). Θα εξαφανιστεί ακόμα η ένδειξη ρύθμισης στο τηλεχειριστήριο. Αυτό υποδηλώνει ότι έχει επιβεβαιωθεί ο ανενεργός ΕΒΔΟΜΑΔΙΑΙΟΣ ΧΡΟΝΟΔΙΑΚΟΠΤΗΣ.
- Για να ενεργοποιήσετε ξανά τη ρύθμιση του ΕΒΔΟΜΑΔΙΑΙΟΥ ΧΡΟΝΟΔΙΑΚΟΠΤΗ, επαναλάβετε τα βήματα της διαδικασίας «Τρόπος επιλογής της Λειτουργίας A ή της Λειτουργίας B μίας ρύθμισης ΕΒΔΟΜΑΔΙΑΙΟΥ ΧΡΟΝΟΔΙΑΚΟΠΤΗ».

ΣΗΜΕΙΩΣΗ

- Κατά τη ρύθμιση του ΧΡΟΝΟΔΙΑΚΟΠΤΗ ΜΙΑ ΦΟΡΑ, διακόπτεται η λειτουργία του ΕΒΔΟΜΑΔΙΑΙΟΥ ΧΡΟΝΟΔΙΑΚΟΠΤΗ. Αφού ολοκληρωθεί η λειτουργία του ΧΡΟΝΟΔΙΑΚΟΠΤΗ ΜΙΑ ΦΟΡΑ, θα ενεργοποιηθεί η λειτουργία του ΕΒΔΟΜΑΔΙΑΙΟΥ ΧΡΟΝΟΔΙΑΚΟΠΤΗ.
- Κατά την ακύρωση του ΧΡΟΝΟΔΙΑΚΟΠΤΗ ΜΙΑ ΦΟΡΑ, ακυρώνεται και η λειτουργία του ΕΒΔΟΜΑΔΙΑΙΟΥ ΧΡΟΝΟΔΙΑΚΟΠΤΗ. Για την ενεργοποίηση, απαιτείται να οριστεί η λειτουργία του ΕΒΔΟΜΑΔΙΑΙΟΥ ΧΡΟΝΟΔΙΑΚΟΠΤΗ.
- Μετά την αυτόματη επανεκκίνηση, η λειτουργία του ΕΒΔΟΜΑΔΙΑΙΟΥ ΧΡΟΝΟΔΙΑΚΟΠΤΗ ακυρώνεται. Για την ενεργοποίηση, απαιτείται να οριστεί η λειτουργία του ΕΒΔΟΜΑΔΙΑΙΟΥ ΧΡΟΝΟΔΙΑΚΟΠΤΗ.

Βήμα 3: Αντιγράψτε και ακυρώστε το πρόγραμμα λειτουργίας.

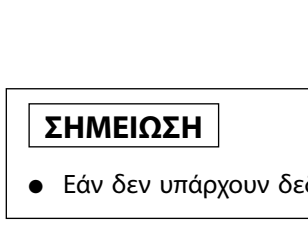
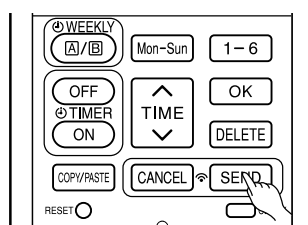
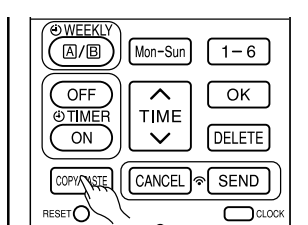
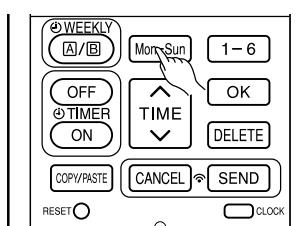
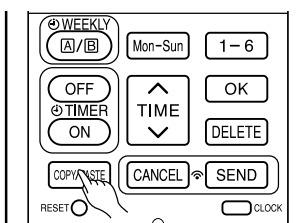
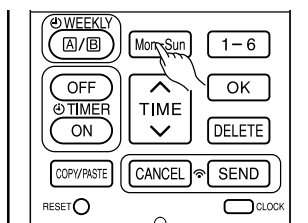
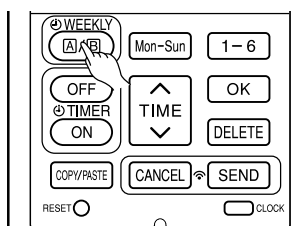

■ Τρόπος αντιγραφής και επικόλλησης.

Η επεξεργασία του προγράμματος ρύθμισης γίνεται εύκολα με την αντιγραφή δεδομένων από τη μία ημέρα σε άλλη.

1. Πατήστε το κουμπί ΕΒΔΟΜΑΔΙΑΙΑ WEEKLY A/B για να επιλέξετε Λειτουργία Α ή Λειτουργία Β.
2. Πατήστε το κουμπί ΕΒΔΟΜΑΔΙΑΙΑ WEEKLY A/B για περίπου 3 δευτερόλεπτα για να ξεκινήσετε την επεξεργασία του προγράμματος ρυθμίσεων.
3. Πατήστε το κουμπί ΗΜΕΡΑ Mon-Sun για να επιλέξετε μία ημέρα της εβδομάδας την οποία θα αντιγράψετε.
4. Πατήστε το κουμπί ΑΝΤΙΓΡΑΦΗ/ΕΠΙΚΟΛΛΗΣΗ COPY/PASTE. Κατόπιν το «ΕΠΙΚΟΛΛΗΣΗ» αναβοσβήνει στην οθόνη.
* Πατήστε το κουμπί ΑΚΥΡΟ CANCEL για να ακυρώσετε τη λειτουργία ΑΝΤΙΓΡΑΦΗΣ. Ενεργοποιείται η λειτουργία κανονικής ρύθμισης.
5. Πατήστε το κουμπί ΗΜΕΡΑ Mon-Sun για να επιλέξετε μία ημέρα της εβδομάδας την οποία θα επικολήσετε.
6. Πατήστε το κουμπί ΑΝΤΙΓΡΑΦΗ/ΕΠΙΚΟΛΛΗΣΗ COPY/PASTE μία ακόμα φορά για να γίνει επικόλληση. Μόνο τα OFF TIMER ON αναβοσβήνουν στην οθόνη.
7. Για να συνεχίσετε την αντιγραφή σε άλλες ημέρες, πατήστε το Mon-Sun ή 1-6 ή TIME ή OFF TIMER ON.

Κατόπιν ξεκινήστε από το βήμα 3.

8. Αφού ολοκληρωθεί η αντιγραφή και επικόλληση, πατήστε το κουμπί ΑΠΟΣΤΟΛΗ SEND έχοντας στραμμένο το τηλεχειριστήριο προς την εσωτερική μονάδα για περίπου 3 δευτερόλεπτα. Η λυχνία του χρονοδιακόπτη εσωτερική μονάδα θα αναβοσβήνει γρήγορα. Αφού ακουστεί ένα ηχητικό σήμα από την εσωτερική μονάδα, θα ανάψει η λυχνία ΧΡΟΝΟΔΙΑΚΟΠΤΗΣ.

Βεβαιωθείτε ότι η λυχνία ΧΡΟΝΟΔΙΑΚΟΠΤΗΣ ανάβει.

Εάν δεν ανάψει η λυχνία ΧΡΟΝΟΔΙΑΚΟΠΤΗΣ, πατήστε ξανά το κουμπί ΑΠΟΣΤΟΛΗ SEND.

- Τα δεδομένα ρύθμισης δεν θα αλλάξουν εάν δεν πατηθεί το κουμπί ΑΠΟΣΤΟΛΗ SEND.

ΣΗΜΕΙΩΣΗ

- Εάν δεν υπάρχουν δεδομένα ρύθμισης, δεν μπορεί να γίνει αντιγραφή δεδομένων από τη μία ημέρα σε άλλη.

Βήμα 3: Αντιγράψτε και ακυρώστε το πρόγραμμα λειτουργίας.

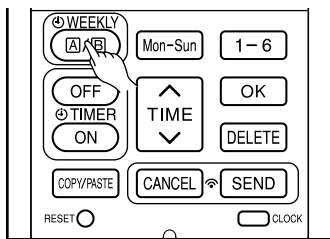

1

■ Τρόπος διαγραφής των δεδομένων του ΕΒΔΟΜΑΔΙΑΙΟΥ ΧΡΟΝΟΔΙΑΚΟΠΤΗ.

[Διαγραφή της ρύθμισης ενός αριθμού προγράμματος]

2

1. Πατήστε το κουμπί ΕΒΔΟΜΑΔΙΑΙΑ για να επιλέξετε Λειτουργία Α ή Λειτουργία Β.

2. Πατήστε το κουμπί ΕΒΔΟΜΑΔΙΑΙΑ για 3 δευτερόλεπτα για να ξεκινήσετε την επεξεργασία του προγράμματος ρυθμίσεων.

3. Πατήστε το κουμπί ΗΜΕΡΑ για να επιλέξετε μία ημέρα της εβδομάδας προς επεξεργασία.

3

4. Πατήστε το κουμπί για να επιλέξετε τον αριθμό προγράμματος. Θα αναβοσβήνει ο επιλεγμένος αριθμός προγράμματος.

5. Πατήστε το κουμπί ΔΙΑΓΡΑΦΗ . Διαγράφεται η καταχώρηση του επιλεγμένου αριθμού προγράμματος.

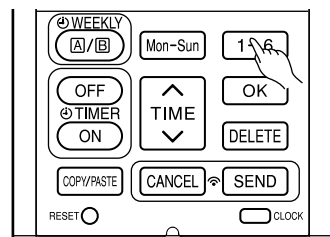
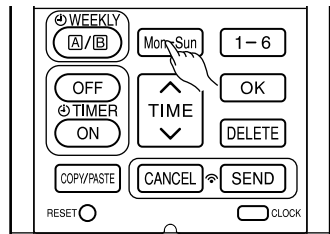

4

6. Μετά τη διαγραφή πατήστε το κουμπί ΑΠΟΣΤΟΛΗ έχοντας στραμμένο το τηλεχειριστήριο προς την εσωτερική μονάδα για περίπου 3 δευτερόλεπτα. Η λυχνία του χρονοδιακόπτη εσωτερική μονάδα θα αναβοσβήνει γρήγορα.

Αφού ακουστεί ένα ηχητικό σήμα από την εσωτερική μονάδα, θα ανάψει η λυχνία ΧΡΟΝΟΔΙΑΚΟΠΤΗΣ.

Βεβαιωθείτε ότι η λυχνία ΧΡΟΝΟΔΙΑΚΟΠΤΗΣ ανάβει.

● Η καταχώρηση δεν θα αλλάξει εάν δεν πατηθεί το κουμπί ΑΠΟΣΤΟΛΗ .

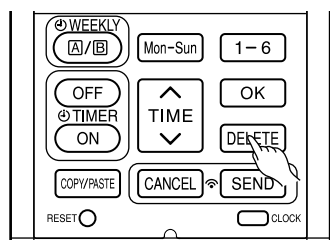

5

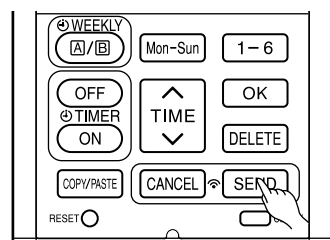

6



ΛΕΙΤΟΥΡΓΙΑ ΕΒΔΟΜΑΔΙΑΙΟΥ ΧΡΟΝΟΔΙΑΚΟΠΤΗ

Βήμα 3: Αντιγράψτε και ακυρώστε το πρόγραμμα λειτουργίας.

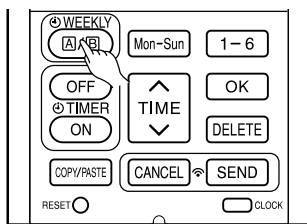

1

[Διαγραφή της καταχώρησης μίας ημέρας]

1. Πατήστε το κουμπί ΕΒΔΟΜΑΔΙΑΙΑ για να επιλέξετε Λειτουργία Α ή Λειτουργία Β.

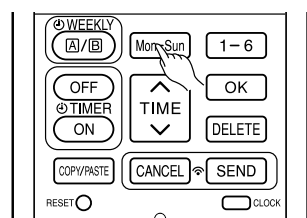

2

2. Πατήστε το κουμπί ΕΒΔΟΜΑΔΙΑΙΑ για 3 δευτερόλεπτα για να ξεκινήσετε την επεξεργασία του προγράμματος ρυθμίσεων.

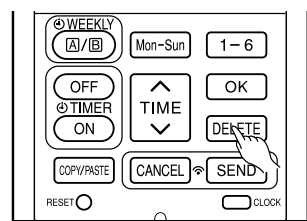

3

3. Πατήστε το κουμπί ΗΜΕΡΑ για να επιλέξετε μία ημέρα της εβδομάδας προς επεξεργασία.

4. Πατήστε το κουμπί ΔΙΑΓΡΑΦΗ για περίπου 10 δευτερόλεπτα. Διαγράφονται οι καταχωρήσεις όλων των αριθμών προγραμμάτων.

- Εάν πατηθεί για μικρό διάστημα, θα διαγραφεί η καταχώρηση για έναν αριθμό προγράμματος.

5. Μετά τη διαγραφή πατήστε το κουμπί ΑΠΟΣΤΟΛΗ έχοντας στραμμένο το τηλεχειριστήριο προς την εσωτερική μονάδα για περίπου 3 δευτερόλεπτα. Η λυχνία του χρονοδιακόπτη εσωτερική μονάδα θα αναβοσβήνει γρήγορα.

Αφού ακουστεί ένα ηχητικό σήμα από την εσωτερική μονάδα, θα ανάψει η λυχνία ΧΡΟΝΟΔΙΑΚΟΠΤΗΣ.

Βεβαιωθείτε ότι η λυχνία ΧΡΟΝΟΔΙΑΚΟΠΤΗΣ ανάβει.

- Η καταχώρηση δεν θα αλλάξει εάν δεν πατηθεί το κουμπί ΑΠΟΣΤΟΛΗ .

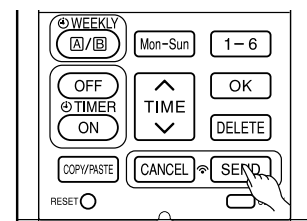

4

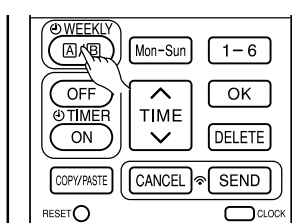

5

[Διαγραφή Λειτουργίας Α ή Λειτουργίας Β]

1. Πατήστε το κουμπί ΕΒΔΟΜΑΔΙΑΙΑ για να επιλέξετε Λειτουργία Α ή Λειτουργία Β.

2. Στρέψτε το τηλεχειριστήριο προς την εσωτερική μονάδα και πατήστε το κουμπί ΔΙΑΓΡΑΦΗ για περίπου 10 δευτερόλεπτα όταν αναβοσβήνει η ένδειξη Λειτουργία Α ή Λειτουργία Β.

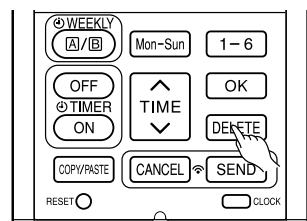

Αφού ακουστεί ένα ηχητικό σήμα από την εσωτερική μονάδα, θα σβήσουν οι καταχωρήσεις για τη Λειτουργία Α ή Λειτουργία Β.



2

ΣΗΜΕΙΩΣΗ

- Εάν διαγραφούν όλες οι καταχωρήσεις στο τηλεχειριστήριο και πατηθεί το κουμπί ΑΠΟΣΤΟΛΗ , δεν θα μεταδοθεί σήμα προς την εσωτερική μονάδα. Η λυχνία ΧΡΟΝΟΔΙΑΚΟΠΤΗΣ θα παραμείνει σβηστή και δεν θα γίνουν αλλαγές στις καταχωρήσεις που έχουν αποθηκευτεί στην εσωτερική μονάδα.

- Με το πάτημα του κουμπιού ΠΛΗΡΟΦΟΡΙΕΣ  , εμφανίζονται στο τηλεχειριστήριο η θερμοκρασία γύρω από το σημείο του τηλεχειριστηρίου και η μηνιαία κατανάλωση ρεύματος.
- Μετά την αλλαγή των μπαταριών, στρέψτε το παράθυρο σήματος του τηλεχειριστηρίου προς την εσωτερική μονάδα και πατήστε το κουμπί ΠΛΗΡΟΦΟΡΙΕΣ  . Θα μεταδοθούν η τρέχουσα ημερομηνία και η ώρα από την εσωτερική μονάδα.
- Για τη λήψη πληροφοριών από την εσωτερική μονάδα, η απόσταση ανάμεσα στο τηλεχειριστήριο και το δέκτη των εσωτερικών μονάδων πρέπει να είναι το πολύ 2 μέτρα.

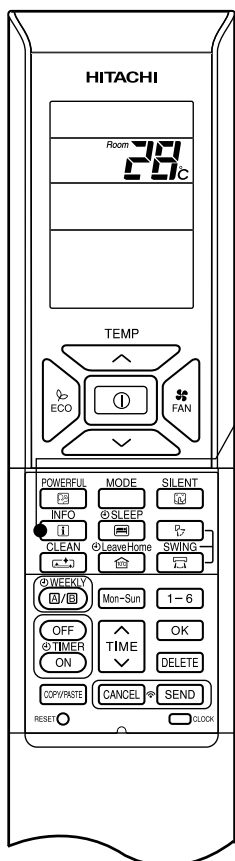

■ Για τον έλεγχο της θερμοκρασίας γύρω από το τηλεχειριστήριο

1

Πατήστε το κουμπί ΠΛΗΡΟΦΟΡΙΕΣ  .

Η θερμοκρασία θα εμφανίζεται για 10 δευτερόλεπτα.

■ Για να ελέγξετε τη μηνιαία κατανάλωση ρεύματος

Στρέψτε το παράθυρο σήματος του τηλεχειριστηρίου προς την εσωτερική μονάδα (μέσα σε ακτίνα 2 μέτρων από την πρόσοψη της εσωτερικής μονάδας) και πατήστε το κουμπί ΠΛΗΡΟΦΟΡΙΕΣ  . Περιμένετε 2 δευτερόλεπτα για τη μετάδοση του σήματος.

Κατά την εμφάνιση της θερμοκρασίας γύρω από το τηλεχειριστήριο, πατήστε επανειλημμένα το κουμπί ΠΛΗΡΟΦΟΡΙΕΣ  . Η οθόνη θα εμφανίσει τα παρακάτω:

την κατανάλωση ρεύματος του τρέχοντα μήνα για θέρμανση → την κατανάλωση ρεύματος του προηγούμενου μήνα για θέρμανση → την κατανάλωση ρεύματος του τρέχοντα μήνα για ψύξη → την κατανάλωση ρεύματος του προηγούμενου μήνα για ψύξη → τη θερμοκρασία γύρω από το τηλεχειριστήριο → την κατανάλωση ρεύματος του τρέχοντα μήνα για θέρμανση κυκλικά.

- Εάν δεν δοθεί ένδειξη, φέρτε το τηλεχειριστήριο πλησιέστερα στο δέκτη της εσωτερικής μονάδας.
- Η εμφανιζόμενη τιμή πρέπει να θεωρείται ενδεικτική και μόνο.



■ Μπορούν να ληφθούν η τρέχουσα ημερομηνία και η ώρα από την εσωτερική μονάδα

Στρέψτε το παράθυρο σήματος του τηλεχειριστηρίου προς την εσωτερική μονάδα (μέσα σε ακτίνα 2 μέτρων από την πρόσοψη της εσωτερικής μονάδας) και πατήστε το κουμπί ΠΛΗΡΟΦΟΡΙΕΣ  . Περιμένετε 2 δευτερόλεπτα για τη μετάδοση του σήματος.

Εφόσον ληφθεί η τρέχουσα ημερομηνία και ώρα, ελέγξτε εάν αυτές είναι σωστές πατώντας το κουμπί ΡΟΛΟΪ  .

- Εάν δεν υπάρχει τροφοδοσία ρεύματος προς την εσωτερική μονάδα ή δεν έχουν ρυθμιστεί η ημερομηνία και η ώρα, η λειτουργία ΠΛΗΡΟΦΟΡΙΕΣ δεν μπορεί να χρησιμοποιηθεί για την αποστολή ή λήψη πληροφοριών.

ΣΗΜΕΙΩΣΗ

- Σε περίπτωση που σημειωθεί βλάβη στο κλιματιστικό, πατώντας το κουμπί ΠΛΗΡΟΦΟΡΙΕΣ  θα εμφανιστεί ένας κωδικός σφάλματος.
Στρέψτε το παράθυρο σήματος του τηλεχειριστηρίου προς την εσωτερική μονάδα (μέσα σε ακτίνα 2 μέτρων από την πρόσοψη της εσωτερικής μονάδας) και πατήστε το κουμπί ΠΛΗΡΟΦΟΡΙΕΣ  . Περιμένετε 2 δευτερόλεπτα για τη μετάδοση του σήματος.
θα εμφανιστεί ένας κωδικός σφάλματος.
Καλέστε το κέντρο σέρβις και ενημερώστε τους για τον κωδικό σφάλματος.
- Δεν διατίθενται πληροφορίες «Μηνιαίας κατανάλωσης ισχύος» για πολλαπλό σύστημα 6 δωματίων.
- Λειτουργία Πληροφορίες για να ελέγξετε τη μηνιαία κατανάλωση ρεύματος.
Κατά την εγκατάσταση, σε περίπτωση διακοπής ρεύματος ή πτώσης του αυτόματου διακόπτη, φροντίστε να ρυθμίσετε το ρολόι και το ημερολόγιο για κάθε εσωτερική μονάδα (με τη μονάδα σε λειτουργία αναμονής ή αυτόματη επανεκκίνηση), για απλή ή πολλαπλή σύνδεση, πατώντας το κουμπί  ENAP=ΗΣ/ΔΙΑΚΟΠΗΣ.
Εάν δεν το κάνετε αυτό, δεν θα εμφανίζεται στο τηλεχειριστήριο το ποσό της μηνιαίας κατανάλωσης ρεύματος.

ΚΛΕΙΔΩΜΑ ΛΕΙΤΟΥΡΓΙΑΣ

Το τηλεχειριστήριο μπορεί να ρυθμιστεί μόνιμα στη λειτουργία ΘΕΡΜΑΝΣΗΣ (συμπεριλαμβανομένου του ΑΝΕΜΙΣΤΗΡΑ), τη λειτουργία ΨΥΞΗΣ (συμπεριλαμβανομένου του ΑΝΕΜΙΣΤΗΡΑ) και τη λειτουργία ΑΦΥΓΡΑΝΣΗΣ (συμπεριλαμβανομένου του ΑΝΕΜΙΣΤΗΡΑ).

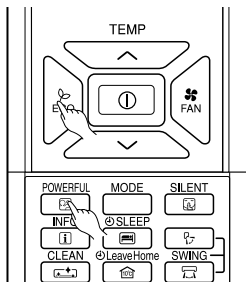

■ Μέθοδος κλειδώματος της λειτουργίας ΘΕΡΜΑΝΣΗΣ (συμπεριλαμβανομένου του ΑΝΕΜΙΣΤΗΡΑ).

Πατήστε ταυτόχρονα τα κουμπιά ECO  και ΙΣΧΥΡΗ  για περίπου 5 δευτερόλεπτα όταν το τηλεχειριστήριο είναι στη θέση OFF.

Τα "☀️", "🌿" και "🔑" θα εμφανίζονται για περίπου 10 δευτερόλεπτα. Αργότερα, θα παραμείνουν τα "☀️" και "🔑".

Αυτό υποδηλώνει ότι η λειτουργία ΘΕΡΜΑΝΣΗΣ έχει κλειδώσει.

Εάν πατηθεί το κουμπί ΛΕΙΤΟΥΡΓΙΑ , θα εμφανιστούν τα "☀️" ή "🌿".

■ Μέθοδος ξεκλειδώματος της λειτουργίας ΘΕΡΜΑΝΣΗΣ (συμπεριλαμβανομένου του ΑΝΕΜΙΣΤΗΡΑ).

Πατήστε ταυτόχρονα τα κουμπιά ECO  και ΙΣΧΥΡΗ  για περίπου 5 δευτερόλεπτα όταν το τηλεχειριστήριο είναι στη θέση OFF.

Όλα τα σύμβολα κατάστασης λειτουργίας θα εμφανιστούν στην οθόνη για περίπου 10 δευτερόλεπτα. Στη συνέχεια θα εμφανιστεί το σύμβολο κατάστασης λειτουργίας πριν από την ακύρωση.

Αυτό υποδηλώνει ότι η λειτουργία ΘΕΡΜΑΝΣΗΣ έχει ξεκλειδώσει.

■ Μέθοδος κλειδώματος των λειτουργιών ΨΥΞΗΣ και ΑΦΥΓΡΑΝΣΗΣ (συμπεριλαμβανομένου του ΑΝΕΜΙΣΤΗΡΑ).

Πατήστε ταυτόχρονα τα κουμπιά ECO  και ΑΘΟΡΥΒΗ  για περίπου 5 δευτερόλεπτα όταν το τηλεχειριστήριο είναι στη θέση OFF.

Τα "☀️", "🌿", "🌡️", "🌿" και "🔑" θα εμφανίζονται για περίπου 10 δευτερόλεπτα. Αργότερα, θα παραμείνουν τα "☀️" και "🔑".

Αυτό υποδηλώνει ότι οι λειτουργίες ΨΥΞΗΣ και ΑΦΥΓΡΑΝΣΗΣ έχουν κλειδώσει.

Εάν πατηθεί το κουμπί ΛΕΙΤΟΥΡΓΙΑ , θα εμφανιστούν τα "☀️", "🌿" ή "🌡️".



■ Μέθοδος ξεκλειδώματος των λειτουργιών ΨΥΞΗΣ και ΑΦΥΓΡΑΝΣΗΣ (συμπεριλαμβανομένου του ΑΝΕΜΙΣΤΗΡΑ).

Πατήστε ταυτόχρονα τα κουμπιά ECO  και ΑΘΟΡΥΒΗ  για περίπου 5 δευτερόλεπτα όταν το τηλεχειριστήριο είναι στη θέση OFF.

Όλα τα σύμβολα κατάστασης λειτουργίας θα εμφανιστούν στην οθόνη για περίπου 10 δευτερόλεπτα. Στη συνέχεια θα εμφανιστεί το σύμβολο κατάστασης λειτουργίας πριν από την ακύρωση.

Αυτό υποδηλώνει ότι οι λειτουργίες ΨΥΞΗΣ και ΑΦΥΓΡΑΝΣΗΣ έχει ξεκλειδώσει.

ΣΗΜΕΙΩΣΗ

- Η λειτουργία κλειδώματος λειτουργίας δεν θα ενεργοποιηθεί εάν υπάρχουν ενεργές καταχωρήσεις ΧΡΟΝΟΔΙΑΚΟΠΤΗ. Οι καταχωρήσεις ΧΡΟΝΟΔΙΑΚΟΠΤΗ κατ' αρχήν θα είναι απενεργοποιημένες. Κατόπιν μπορεί να ενεργοποιηθεί το κλείδωμα λειτουργίας.
- Οι λειτουργίες ΘΕΡΜΑΝΣΗΣ, ΨΥΞΗΣ και ΑΦΥΓΡΑΝΣΗΣ (συμπεριλαμβανομένου του ΑΝΕΜΙΣΤΗΡΑ) μπορούν να απασφαλιστούν πατώντας το κουμπί ΕΠΑΝΑΦΟΡΑ RESET . Ωστόσο, με το πάτημα του κουμπιού ΕΠΑΝΑΦΟΡΑ RESET , θα σβήσουν όλες οι πληροφορίες που έχουν αποθηκευτεί στο τηλεχειριστήριο. Ενδέχεται να χρειαστεί να ρυθμίσετε ξανά τις απαραίτητες πληροφορίες.
- Για πολλαπλές συνδέσεις, η μονάδα και η λειτουργία η οποία έχει ρυθμιστεί σε κλείδωμα ΘΕΡΜΑΝΣΗΣ και ενεργοποιείται πρώτη, θα έχει την υψηλότερη προτεραιότητα. Άλλες μονάδες οι οποίες επιλέγεται να λειτουργούν σε άλλες λειτουργίες, θα είναι σε ΑΝΑΜΟΝΗ είτε μέχρι να απενεργοποιηθεί η λειτουργία της πρώτης μονάδας ή να επιλεγεί η λειτουργία να είναι ίδια με την πρώτη μονάδα.

ΣΥΝΤΗΡΗΣΗ

⚠ ΠΡΟΣΟΧΗ

Ο καθαρισμός και η συντήρηση πρέπει να εκτελούνται μόνο από έμπειρο προσωπικό. Πριν τον καθαρισμό, σταματήστε τη λειτουργία και σβήστε το διακόπτη ρεύματος.

1. ΦΙΛΤΡΟ ΑΕΡΑ

Καθαρίζετε το φίλτρο κάθε δύο εβδομάδες. Έτσι, εξοικονομείτε ενέργεια. Σε περίπτωση που το φίλτρο αέρα είναι γεμάτο σκόνη, η ροή του αέρα μειώνεται και η απόδοση ψύξης πέφτει. Επιπλέον, μπορεί να ακούγεται και θόρυβος. Καθαρίζετε το φίλτρο ακολουθώντας πάντα την παρακάτω διαδικασία.

Διαδικασία

1 Ανοίξτε προσεκτικά το μπροστινό πλαίσιο και αφαιρέστε το φίλτρο.

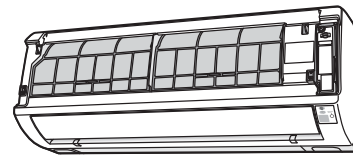

2 Απομακρύνετε τη σκόνη από το φίλτρο αέρα με μια ηλεκτρική σκούπα. Αν υπάρχει υπερβολική σκόνη, πλύνετε το φίλτρο με διάλυμα απορρυπαντικού και ξεπλύνετε καλά. Μετά, αφήστε το να στεγνώσει τελείως στη σκιά.

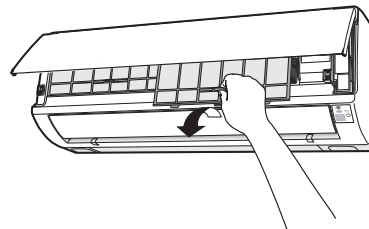

3

- Τοποθετήστε το φίλτρο στην αρχική του θέση με την ένδειξη "FRONT" στραμμένη προς το μέρος σας.
- Αφού τοποθετήσετε τα φίλτρα, πιέστε το μπροστινό πλαίσιο στα σημεία που δείχνουν τα τρία βέλη στην εικόνα και κλείστε το.

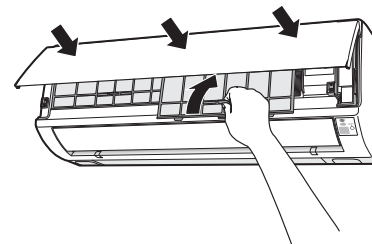

⚠ ΠΡΟΣΟΧΗ

- Μην το πλένετε με ζεστό νερό σε θερμοκρασία μεγαλύτερη από 40°C. Το φίλτρο μπορεί να μαζέψει και να καταστραφεί.
- Όταν το πλένετε, τινάξτε τελείως τα νερά και αφήστε το να στεγνώσει στη σκιά. Μην το αφήσετε εκτεθειμένο στον ήλιο. Μπορεί να μαζέψει και να καταστραφεί.
- Μην θέσετε σε λειτουργία τη μονάδα χωρίς το φίλτρο. Υπάρχει κίνδυνος βλάβης.

2. ΚΑΘΑΡΙΣΜΟΣ ΤΟΥ ΜΠΡΟΣΤΙΝΟΥ ΠΛΑΙΣΙΟΥ

- Αφαιρέστε το μπροστινό πλαίσιο και πλύντε το με καθαρό νερό.
Χρησιμοποιήστε ένα μαλακό σφουγγάρι.
Μπορείτε να χρησιμοποιήσετε ένα μαλακό απορροπτικό και μετά να ξεπλύνετε με άφθονο νερό.
- Αν το μπροστινό πλαίσιο δεν αφαιρείται, σκουπίστε το με ένα μαλακό, στεγνό πανί. Σκουπίστε το τηλεχειριστήριο καλά με ένα μαλακό, στεγνό πανί.
- Σκουπίστε προσεκτικά το νερό.
Αν παραμείνει υγρασία στα λαμπάκια ή στο δέκτη σήματος της εσωτερικής μονάδας, μπορεί να δημιουργηθεί πρόβλημα.
Τρόπος αφαίρεσης του μπροστινού πλαισίου.
Κρατάτε το μπροστινό πλαίσιο και με τα δυο σας χέρια όταν το βγάξετε και το βάζετε στη θέση του.

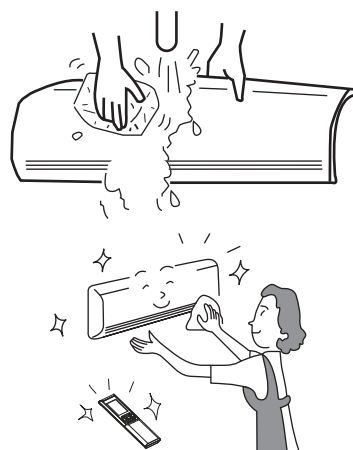

Αφαίρεση του μπροστινού πλαισίου

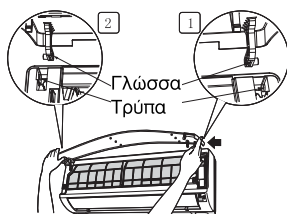

- Αφού έχετε ανοίξει το μπροστινό πλαίσιο και το κρατάτε με τα δυο σας χέρια, πιέστε στη δεξιά πλευρά για να απασφαλίσει και αφού το κλείσετε λίγο, τραβήξτε το προς το μέρος σας για να βγει από τη θέση του.

Τοποθέτηση του μπροστινού πλαισίου

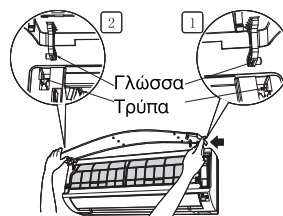

- Μετακινήστε τις γλώσσες του βραχίονα της αριστερής και δεξιάς πλευράς μέσα στους οδηγούς της μονάδας και βάλτε τις στις τρύπες.

⚠ ΠΡΟΣΟΧΗ

- Μην χύνετε και μην πλένετε με νερό τη μονάδα όταν την καθαρίζετε γιατί μπορεί να προκληθεί βραχυκύκλωμα.
- Μην χρησιμοποιείτε ζεστό νερό (πάνω από 40°C), βενζίνη, οξέα, λειαντικά ή βούρτσα, γιατί υπάρχει κίνδυνος να καταστραφούν οι πλαστικές επιφάνειες και το χρώμα της μονάδας.



3. ΣΥΝΤΗΡΗΣΗ ΟΤΑΝ ΔΕΝ ΠΡΟΚΕΙΤΑΙ ΝΑ ΧΡΗΣΙΜΟΠΟΙΗΘΕΙ ΓΙΑ ΜΕΓΑΛΟ ΧΡΟΝΙΚΟ ΔΙΑΣΤΗΜΑ

- Θέστε σε λειτουργία τη μονάδα επιλέγοντας κατάσταση λειτουργίας  (ΑΝΕΜΙΣΤΗΡΑΣ) και υψηλή ταχύτητα του ανεμιστήρα (ΥΨΗΛΗ) για περίπου μισή ώρα όταν ο καιρός είναι καλός ώστε να απομακρυνθεί η υγρασία από ολόκληρη τη μονάδα.
- Αποσυνδέστε το καλώδιο ρεύματος. Ή κλείστε τον ασφαλειοδιακόπτη.

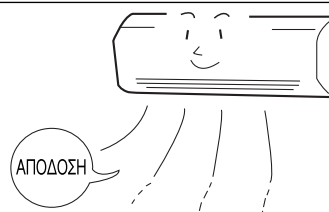

ΑΠΟΔΟΣΗ

Θερμαντική απόδοση

- Αυτό το κλιματιστικό δωματίου χρησιμοποιεί ένα σύστημα αντλίας θερμότητας που απορροφά εξωτερική θερμότητα και τη διοχετεύει σε ένα χώρο προκειμένου να τον θερμάνει. Όταν η εξωτερική θερμοκρασία πέφτει, μειώνεται και η θερμαντική ικανότητα της συσκευής. Στην περίπτωση αυτή, το σύστημα αναστροφεί (inverter) παρεμβαίνει και αυξάνει την ταχύτητα περιστροφής του συμπιεστή ώστε να αποτραπεί η μείωση της θερμαντικής ικανότητας. Αν η θερμαντική απόδοση της συσκευής εξακολουθεί να μην είναι ικανοποιητική, πρέπει να χρησιμοποιήσετε και άλλες συσκευές θέρμανσης.

- Το κλιματιστικό χρειάζεται αρκετό χρόνο για να ζεστάνει ολόκληρο το δωμάτιο. Ενδείκνυται να χρησιμοποιείτε τη λειτουργία του χρονοδιακόπτη ώστε να προθερμανθεί ο χώρος πριν την επιθυμητή ώρα.

Απόδοση ψύξης και αφύγρανσης

- Αν η θερμότητα στο δωμάτιο υπερβαίνει την ψυκτική ικανότητα της μονάδας (όταν για παράδειγμα υπάρχουν πολλά άτομα στο δωμάτιο ή χρησιμοποιούνται συσκευές θέρμανσης), τότε ίσως δεν επιτευχθεί η ρυθμισμένη θερμοκρασία δωματίου.

ΠΡΟΣΟΧΗ





Μην τοποθετείτε ηλεκτρικές κουζίνες ή άλλες συσκευές που παράγουν υψηλή θερμότητα κοντά στην εσωτερική μονάδα.

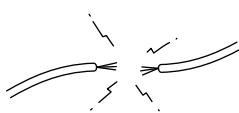

ΑΠΑΓΟΡΕΥΕΤΑΙ

ΤΑΚΤΙΚΟΣ ΕΛΕΓΧΟΣ

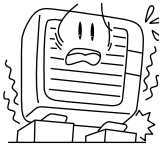
ΕΛΕΓΧΤΕ ΤΑ ΠΑΡΑΚΑΤΩ ΣΗΜΕΙΑ ΚΑΘΕ ΕΞΙ ΜΗΝΕΣ Ή ΜΙΑ ΦΟΡΑ ΤΟ ΧΡΟΝΟ. ΕΠΙΚΟΙΝΩΝΗΣΤΕ ΜΕ ΤΟΝ ΑΝΤΙΠΡΟΣΩΠΟ ΠΩΛΗΣΗΣ ΑΝ ΧΡΕΙΑΖΕΣΤΕ ΚΑΠΟΙΑ ΒΟΗΘΕΙΑ.

1		 ΚΙΝΔΥΝΟΣ	Ελέγξτε εάν γίνει σωστά η σύνδεση της γραμμής γείωσης. Αν η γραμμή γείωσης αποσυνδεθεί ή δεν έχει γίνει σωστά, μπορεί να προκληθεί βλάβη στη συσκευή ή ηλεκτροπληξία.
2		 ΚΙΝΔΥΝΟΣ	Ελέγξτε εάν η βάση στήριξης έχει σκουριάσει ή εάν η εξωτερική μονάδα γέρνει ή είναι ασταθής. Μπορεί να πέσει προκαλώντας τραυματισμό.

ΕΓΓΥΗΣΗ ΚΑΙ ΣΥΝΤΗΡΗΣΗ ΜΕΤΑ ΤΗΝ ΠΩΛΗΣΗ

ΟΤΑΝ ΚΑΛΕΙΤΕ ΓΙΑ ΕΠΙΣΚΕΥΗ, ΕΛΕΓΞΤΕ ΤΑ ΠΑΡΑΚΑΤΩ ΣΗΜΕΙΑ.

ΚΑΤΑΣΤΑΣΗ	ΕΛΕΓΞΤΕ ΤΑ ΠΑΡΑΚΑΤΩ ΣΗΜΕΙΑ
<p>Το τηλεχειριστήριο δεν εκπέμπει σήμα. (Η οθόνη του τηλεχειριστηρίου είναι σκοτεινή ή κενή.)</p>	<ul style="list-style-type: none"> • Οι μπαταρίες χρειάζονται αντικατάσταση; • Οι μπαταρίες έχουν τοποθετηθεί σωστά (με τη σωστή πολικότητα);
<p>Το κλιματιστικό δεν λειτουργεί.</p>	<ul style="list-style-type: none"> • Είναι η ασφάλεια εντάξει; • Μήπως η τάση είναι πολύ υψηλή ή πολύ χαμηλή; • Είναι ο διακόπτης της ασφάλειας ανοικτός; • Είναι συνδεδεμένο στην πρίζα το καλώδιο ρεύματος; • Υπάρχει διακοπή ρεύματος;
<p>Το κλιματιστικό δεν ψύχει καλά. Το κλιματιστικό δεν ζεσταίνει καλά.</p>	<ul style="list-style-type: none"> • Μήπως το φίλτρο αέρα είναι βουλωμένο από σκόνη; • Είναι σωστά ρυθμισμένη η θερμοκρασία; • Οι οριζόντιες περσίδες αέρα είναι ρυθμισμένες στην κατάλληλη θέση ανάλογα με τον επιλεγμένο τρόπο λειτουργίας; • Μήπως οι εισοδοί ή οι εξοδοί αέρα της εσωτερικής και της εξωτερικής μονάδας είναι μπλοκαρισμένες; • Η ρύθμιση της ταχύτητας ανεμιστήρα είναι "ΧΑΜΗΛΗ" ή "ΑΘΟΡΥΒΗ" ?

■ Τα παρακάτω φαινόμενα δεν αποτελούν ενδείξεις βλάβης της μονάδας.

Κατά τη θέρμανση, το λαμπάκι λειτουργίας αναβοσβήνει και σταματά να βγαίνει αέρας	<Εκκίνηση λειτουργίας> Η μονάδα ετοιμάζεται να βγάλει ζεστό αέρα. Πρέπει να περιμένετε. <Κατά τη λειτουργία> Η εξωτερική μονάδα εκτελεί απόψυξη. Πρέπει να περιμένετε.
Ήχοι σφυρίγματος	Θόρυβοι που οφείλονται στη ροή ψυκτικού στις σωληνώσεις ή θόρυβος που παράγεται από τη βαλβίδα όταν ρυθμίζεται η ροή.
Ήχος τριξίματος	Θόρυβος που παράγεται όταν η μονάδα διαστέλλεται ή συστέλλεται εξαιτίας των αλλαγών στη θερμοκρασία.
Ήχος θροΐσματος	Θόρυβος που παράγεται όταν αυξάνονται οι στροφές του ανεμιστήρα της εσωτερικής μονάδας καθώς αρχίζει η λειτουργία.
Μεταλλικός ήχος (κλικ)	Θόρυβος του μοτέρ της βαλβίδας όταν ανάβει η μονάδα.

Οξύς ήχος	Θόρυβος του ανεμιστήρα εξαερισμού που απορροφά τον αέρα που βρίσκεται στο σωλήνα αποστράγγισης και εκτοξεύει το νερό που έχει μαζευτεί στο συλλέκτη συμπυκνωμάτων. Για λεπτομέρειες, απευθυνθείτε στον αντιπρόσωπο πώλησης της συσκευής.
Θόρυβος κατά την αλλαγή της λειτουργίας	Ο θόρυβος λειτουργίας αλλάζει λόγω μεταβολών της ισχύος ανάλογα με τις αλλαγές στη θερμοκρασία δωματίου.
Σχηματισμός ελαφριάς ομίχλης	Σχηματίζεται μια ελαφριά ομίχλη καθώς ο αέρας στο δωμάτιο ψύχεται απότομα από τον κλιματισμένο αέρα.
Ατμός βγαίνει από την εξωτερική μονάδα	Το νερό που παράγεται από τη λειτουργία απόψυξης εξατμίζεται και αποβάλλεται με τη μορφή ατμών.
Οσμές	Οφείλονται στις μυρωδιές και τα σωματίδια καπνού, φαγητών, καλλυντικών κτλ. που υπάρχουν στο δωμάτιο, τα οποία έρχονται σε επαφή με την μονάδα και διοχετεύονται και πάλι στο χώρο.
Η εξωτερική μονάδα συνεχίζει να λειτουργεί ακόμη και αφού κλείσετε το κλιματιστικό.	Γίνεται απόψυξη (καθώς σταματά η λειτουργία θέρμανσης, ο μικροεπεξεργαστής διαπιστώνει τη συσσώρευση πάγου στην εξωτερική μονάδα και δίνει εντολή να γίνει αυτόματη απόψυξη, εφόσον χρειάζεται).
Το λαμπάκι λειτουργίας αναβοσβήνει.	Δείχνει ότι εκτελείται προθέρμανση ή απόψυξη. Εάν το προστατευτικό κύκλωμα ή ο αισθητήρας προθέρμανσης λειτουργεί όταν κλείσετε τη μονάδα στη διάρκεια της προθέρμανσης και μετά την ανάψυξη ξανά, ή εάν αλλάξετε τον τρόπο λειτουργίας από ψύξη σε θέρμανση, το λαμπάκι συνεχίζει να αναβοσβήνει.
Δεν μπορεί να επιτευχθεί η ρυθμισμένη θερμοκρασία	Η πραγματική θερμοκρασία δωματίου μπορεί να αποκλίνει ελαφρώς από την τιμή της θερμοκρασίας στο τηλεχειριστήριο και αυτό εξαρτάται από τον αριθμό των ατόμων που βρίσκονται στο δωμάτιο, τις εσωτερικές και εξωτερικές συνθήκες όταν το κλιματιστικό χρησιμοποιείται για περισσότερα από ένα δωμάτια.

- Αν η μονάδα εξακολουθεί να μην λειτουργεί κανονικά μετά τους παραπάνω ελέγχους, κλείστε το διακόπτη κυκλώματος και επικοινωνήστε άμεσα με τον αντιπρόσωπο πωλήσεων.

Επικοινωνήστε άμεσα με τον αντιπρόσωπο αν συμβεί κάτι από τα παρακάτω:

- Ο διακόπτης ασφαλείας κλείνει ή η ασφάλεια καίγεται συχνά.
- Η λειτουργία του διακόπτη είναι ασταθής.
- Ξένα αντικείμενα ή νερό έχουν μπει κατά λάθος στο εσωτερικό της μονάδας.
- Το καλώδιο ρεύματος ζεσταίνεται υπερβολικά ή η μόνωσή του είναι φθαρμένη ή απογυμνωμένη.
- Το λαμπάκι του χρονοδιακόπτη στην εσωτερική μονάδα αναβοσβήνει.



(Επειδή η φύση του προβλήματος μπορεί να διαπιστωθεί από τον τρόπο που αναβοσβήνει το λαμπάκι, ελέγξτε το χρόνο που παραμένει αναμμένο και σβηστό πριν κλείσετε τον διακόπτη της ασφαλείας.)



Σημειώσεις

- Κατά την ήρεμη λειτουργία του κλιματιστικού ή όταν το κλείνετε, μπορεί να παρατηρηθούν περιστασιακά τα παρακάτω φαινόμενα, τα οποία όμως είναι φυσιολογικά.
- (1) Ελαφρός θόρυβος ροής ψυκτικού στον κύκλο ψύξης.
(2) Ελαφρός θόρυβος τριξίματος από το περίβλημα του ανεμιστήρα το οποίο ψύχεται και μετά θερμαίνεται σταδιακά καθώς σταματά η λειτουργία.
- Είναι πιθανό να αναδύει οσμές το κλιματιστικό. Αυτό συμβαίνει επειδή οι διάφορες μυρωδιές του χώρου, που προέρχονται από τον καπνό, τα φαγητά, τα καλλυντικά κτλ., απορροφώνται από το κλιματιστικό. Καθαρίζετε τακτικά το φίλτρο αέρα και τον εξαμιστήρα για να περιοριστούν οι οσμές.

- Επικοινωνήστε άμεσα με τον αντιπρόσωπο εάν το κλιματιστικό εξακολουθεί να μην λειτουργεί κανονικά μετά τους παραπάνω ελέγχους. Ενημερώστε τον αντιπρόσωπο για το μοντέλο του κλιματιστικού σας, τον αριθμό παραγωγής και την ημερομηνία εγκατάστασης. Επίσης, ενημερώστε τον σχετικά με τη βλάβη.

Παρακαλούμε σημειώστε:

Όταν βάζετε σε λειτουργία τη συσκευή, ειδικά όταν ο φωτισμός του δωματίου είναι χαμηλός, μπορεί να παρατηρηθεί μια ελαφριά διακύμανση της φωτεινότητας. Αυτό δεν πρέπει να σας ανησυχήσει. Οι κανονισμοί της ΔΕΗ πρέπει να τηρούνται.

HITACHI

Inspire the Next

TVÅDELAT LUFTKONDITIONERINGSAGGREGAT

INOMHUSENHET



MODELL

RAK-18QXB

RAK-25RXB

RAK-35RXB

RAK-50RXB

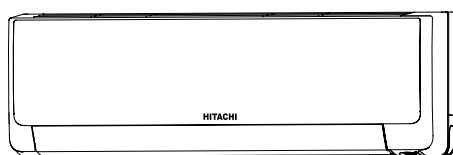

RAR-6N1

RAK-18QXB
RAK-25RXB
RAK-35RXB
RAK-50RXB



Instruktionshandbok



Sida 71~80

För att produkten ska fungera på bästa sätt och utan problem i många år är det viktigt att du läser igenom hela instruktionshandboken.

Den här luftkonditioneringsenheten är endast avsedd för konsumentbruk.
Den får inte användas för att förvara eller skydda mat, djur, växter, omtåliga maskiner, konstverk, mediciner m.m.





SÄKERHETSFÖRESKRIFTER

- Läs "Säkerhetsföreskrifter" noga innan du använder enheten så att du använder den korrekt.
- Var särskilt uppmärksam på symbolerna för **⚠ Varning** och **⚠ Viktigt**. Information som är märkt med Varning innehåller instruktioner som måste följas så att dödsfall och allvarliga personskador kan undvikas. Information som är märkt med Viktigt innehåller instruktioner som måste följas så att svåra efterverkningar kan undvikas. Tänk på säkerheten och följ noga alla instruktioner.
- Symbolerna har följande innebörd. (Här följer några exempel på symboler.)

 Se till att du ansluter jordledaren.	 Den här symbolen i figuren visar något som är förbjudet.
 Visar vilka instruktioner som måste följas.	

- Spara handboken när du har läst den.



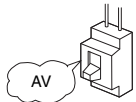

FÖRSIKTIGHETSÅTGÄRDER UNDER INSTALLATION

⚠ VARNING	• Renovera inte enheten. Vattenläckor, fel, kortslutning eller eldsvåda kan uppstå om du renoverar enheten själv.	 FÖRBJUDET!
	• Enheten bör installeras av återförsäljaren eller en behörig installatör. Vattenläckor, kortslutning eller eldsvåda kan uppstå om du installerar enheten själv.	
	• Använd en jordledning. Placera inte jordledningen i närheten av vatten- eller gasledningar, åskledare eller en jordad telefonledning. En felaktigt installerad jordledning kan leda till elstötar eller eldsvåda.	 ANSLUT JORDLEDNINGEN
⚠ VIKTIGT	• Se till att du använder de angivna rören för R410A. Om du inte gör det kan kopparrören gå sönder eller andra fel uppstå.	
	• En strömbrytare ska installeras beroende på hur enheten monteras på platsen. Utan en strömbrytare finns det en risk för elektriska stötar.	 FÖRBJUDET!
	• Installera inte enheten i närheten av platser med lättantändlig gas. Utomhusenheten kan fatta eld om lättantändlig gas läcker ut i närheten av den.	
	• Kontrollera att vattnet rinner fritt under installationen av dräneringsslangen.	
• Kontrollera att en enfassspänningskälla för 220–230 V används. Om du använder en annan spänningskälla kan det ge upphov till överhettning vilket kan orsaka eldsvåda.	 FÖRBJUDET!	





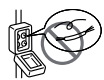
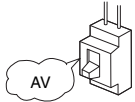









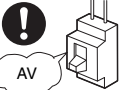

FÖRSIKTIGHETSÅTGÄRDER VID UTBYTE OCH UNDERHÅLL

⚠ VARNING	• Om något onormalt inträffar, t.ex. att det börjar lukta bränt, ska du stoppa enheten och slå av strömbrytaren. Kontakta återförsäljaren. Om du fortsätter köra enheten i sådana fall kan den sluta fungera, och det kan uppstå kortslutning eller eldsvåda.	
	• Kontakta återförsäljaren angående underhåll. Om du själv utför underhåll på enheten och gör det på ett felaktigt sätt kan det ge upphov till vattenläckor, elstötar och eldsvåda.	
	• Kontakta återförsäljaren om du behöver demontera och installera om enheten. Om du själv demonterar och installerar om enheten på ett felaktigt sätt kan det ge upphov till elstötar och eldsvåda.	

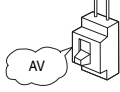
FÖRSIKTIGHETSÅTGÄRDER UNDER DRIFT

⚠ VARNING	• För din egen hälsas skull bör du undvika att utsätta dig för ett direkt luftflöde under längre perioder.	 FÖRBJUDET!
	 FÖRBJUDET!	• För inte in saker som tunna pinnar eller liknande i panelen framför enhetens insug eller utblås eftersom höghastighetsfläkten på enhetens insida kan orsaka skador.
	• Använd inte ledande material som säkringstråd, eftersom det innebär en risk för dödsolycka.	 FÖRBJUDET!
		• Under åskväder ska du koppla ur enheten och slå av strömbrytaren.
	• Sprejburkar och andra lättantändliga föremål måste förvaras minst en meter från inomhus- och utomhusenhetens luftutlopp. Trycket i en sprejburk kan stiga om den utsätts för varmluft, vilket kan leda till att burken exploderar.	 FÖRBJUDET!

FÖRSIKTIGHETSÅTGÄRDER UNDER DRIFT

	<ul style="list-style-type: none"> • Produkten måste användas enligt tillverkarens anvisningar och får inte användas i något annat syfte. 	 FÖRBJUDET!
	 VARNING FÖR FUKT	<ul style="list-style-type: none"> • Enheten får inte hanteras med fuktiga händer eftersom det innebär livsfara.
	<ul style="list-style-type: none"> • Om enheten körs med brännarutrustning ska utrymmet där den är installerad ventileras regelbundet för att undvika att syrebrist uppstår. 	 FÖLJ FÖRSIKTIGHETSÅTGÄRDerna NOGA 
	 FÖRBJUDET!	<ul style="list-style-type: none"> • Undvik att rikta kalluften som blåser från luftkonditioneringsenhetens panel mot hushållsapparater med uppvärmningsfunktioner, t.ex. vattenkokare och ugn, eftersom driften av dessa kan påverkas negativt.
	<ul style="list-style-type: none"> • Se till att monteringsramen för utomhusenheten är stabil, stadig och hel. Om så inte är fallet kan utomhusenheten välta och utgöra en risk. 	 FÖRBJUDET!
	 FÖRBJUDET!	<ul style="list-style-type: none"> • Rengör inte inomhusenheten med vatten eller ställ en behållare med vatten, t.ex. en vas, på den. Detta kan leda till att du får en elektrisk stöt.
	<ul style="list-style-type: none"> • Ställ inga växter direkt under luftflödet eftersom de kan skadas av det. 	 FÖRBJUDET!
	 AV	<ul style="list-style-type: none"> • Stäng av enheten via fjärrkontrollen och slå av strömbrytaren innan du börjar rengöra enheten eftersom enhetens höghastighetsfläkt annars kan utgöra en risk.
 VIKTIGT	<ul style="list-style-type: none"> • Stäng av strömbrytaren om enheten inte ska användas under en lång tid. 	 AV
	 FÖRBJUDET!	<ul style="list-style-type: none"> • Du får inte klättra på utomhusenheten eller placera föremål på den.
	<ul style="list-style-type: none"> • Om enheten under lång tid körs i ett utrymme där dörrar och fönster alltid står öppna (den relativa luftfuktigheten ligger konstant över 80 procent), och luftriktaren är riktad nedåt eller rör sig automatiskt kondenseras vatten på luftriktaren och kan droppa från den. Detta kan göra att dina möbler blir fuktiga. Du bör därför undvika att köra enheten i långa perioder under sådana förhållanden. 	 FÖRBJUDET!
	 FÖRBJUDET!	<ul style="list-style-type: none"> • Om rummet är så varmt att luftkonditioneringsens kylnings- eller uppvärmningskapacitet överskrids (t.ex. om det kommer in fler personer i rummet eller om du använder annan uppvärmningsutrustning), går det inte att uppnå den förinställda rumstemperaturen.
	<ul style="list-style-type: none"> • Inomhusenheten får endast rengöras av auktoriserad personal. Kontakta din återförsäljare för att få mer information. Användningen av olika rengöringsmedel kan skada plastdelarna eller täppa till dräneringsröret, vilket kan göra att vatten droppar och medför risk för elektrisk stöt. 	 FÖRBJUDET!
	 RÖR EJ!	<ul style="list-style-type: none"> • Rör inte utomhusenhetens luftutlopp, undersida eller aluminiumkylflänsar. Du kan skada dig.
	<ul style="list-style-type: none"> • Rör inte vid kylröret eller dess anslutningsventil. Du kan få brännskador. 	 RÖR EJ!
	<ul style="list-style-type: none"> • Enheten är inte avsedd att användas av barn eller personer med rörelsehinder, begåvningshandikapp eller sensorisk nedsättning, eller personer som saknar erfarenhet och kunskap, om de inte har fått instruktioner om handhavandet av enheten eller står under uppsikt av en person som ansvarar för deras säkerhet. Håll uppsikt över små barn och låt dem inte leka med utrustningen. 	

ARBETSOMRÅDE

Driftläge	Kylning/avfuktning	Uppvärmning
Utomhustemperatur	-10 till 43 °C	-15 till 21 °C°

DELARNAS NAMN OCH FUNKTIONER

INOMHUSENHET

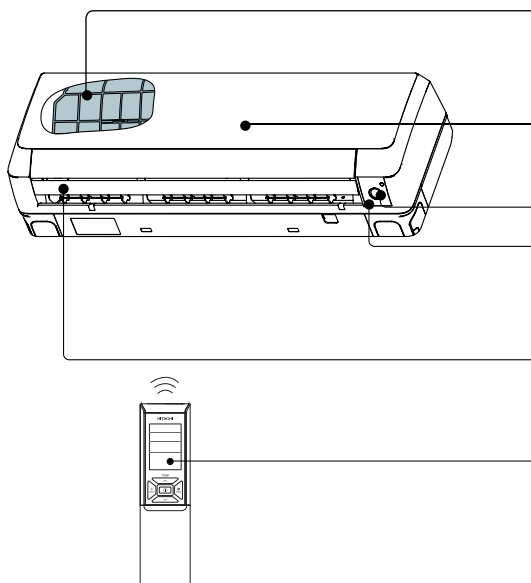

Luftfilter

Förhindrar att damm kommer in i inomhusenheten.
(se sida 76)

Frontpanel

(se sida 77)

ECO-sensor

Lysdioder på inomhusenheten

Lysdiod som visar drifttillståndet.
(se sida 75)

Vågrät luftriktare Lodrät luftriktare (Luftutlopp)

Fjärrkontroll

Överför driftsignaler till inomhusenheten. Används för enhetens alla funktioner.

MODELLNAMN OCH MÅTT

MODELL	BREDD (mm)	HÖJD (mm)	DJUP (mm)
RAK-18QXB,RAK-25RXB,RAK-35RXB,RAK-50RXB	900	295	210

OBSERVERA FÖR SYSTEM MED FLERA ENHETER

Flera inomhusenheter kan anslutas till en utomhusenhet.
Du kan välja om du vill använda en eller flera enheter efter dina behov.

Kombinationer av driftlägen:

När driftläget är valt:

- Du kan inte använda inomhusenheterna i följande kombinationer av driftlägen.

Enhet 1	Enhet 2
Uppvärmning	Kylning
	Avfuktning
	Fläkt

- Den inomhusenhet som startas först fortsätter köras. Samtliga inomhusenheter som startas senare försätts i vänteläge och driftlampan tänds.
- Om du vill aktivera de inomhusenheter som har startats senare väljer du samma driftläge för dessa som för den enhet som startades först.

Under automatisk drift

- Om uppvärmning automatiskt väljs som driftläge för den första inomhusenheten startas även nästa inomhusenhet i uppvärmningsläge. Om kylning eller avfuktning i stället automatiskt väljs som driftläge för den första inomhusenheten startas även nästa inomhusenhet på liknande sätt i kylnings- respektive avfuktningläge.

Justera antalet inomhusenheter:

Minska antalet inomhusenheter som används, framförallt om det är mycket varmt eller kallt eller om du vill nå den förinställda temperaturen snabbt.

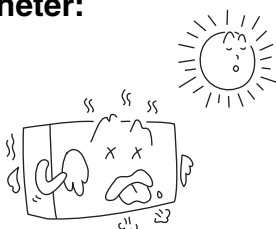

Stoppade inomhusenheter:

När en inomhusenhet har körts i läget för kylning, uppvärmning eller avfuktning och stoppats kan du höra ljudet av rinnande kylmedium från enheten. Den stoppade inomhusenheten kan även bli varm. Det beror på att kylmedium rinner från inomhusenheten till utomhusenheten för att denna ska vara klar för drift.

DELARNAS NAMN OCH FUNKTIONER

INDIKATIONER PÅ INOMHUSENHETEN

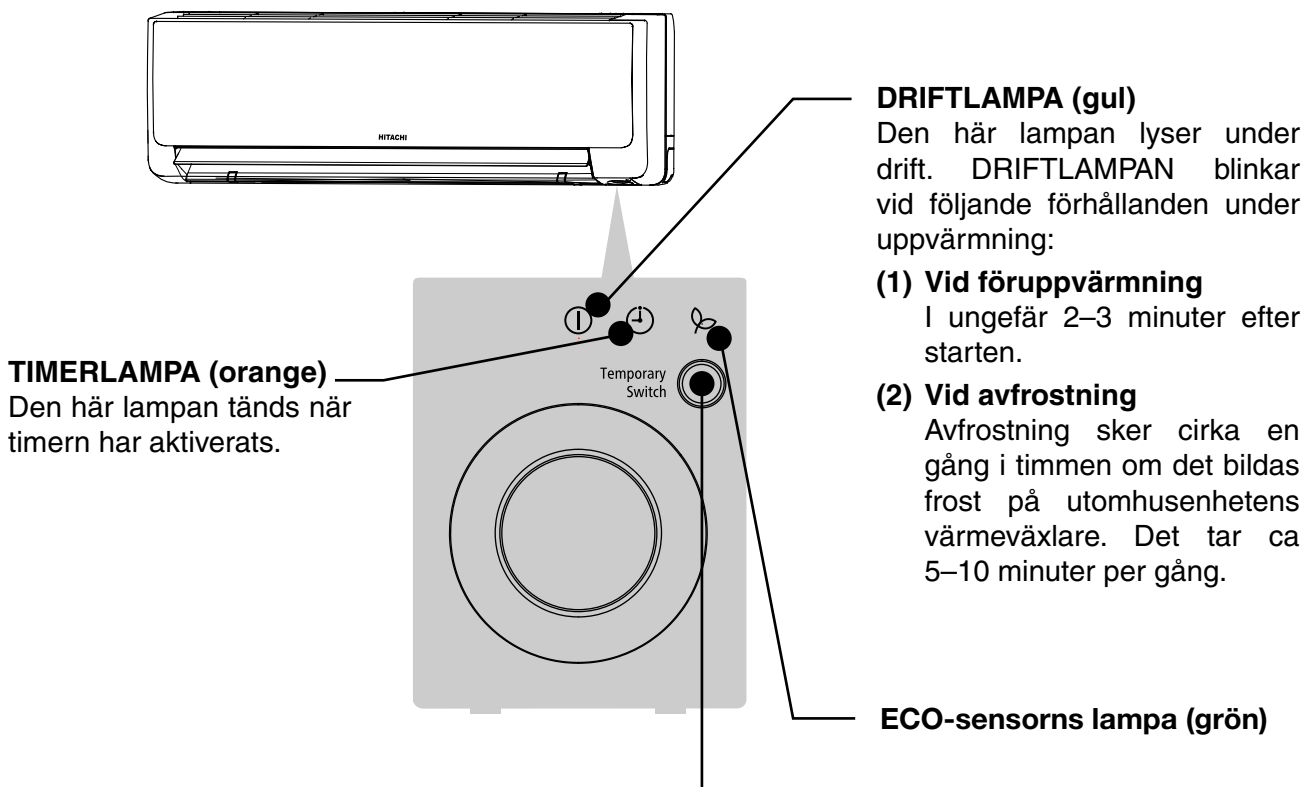

⚠ VIKTIGT

Stäng av strömbrytaren om enheten inte ska användas under en lång tid.

RESERVOMKOPPLARE

Använd den här omkopplaren för att starta och stoppa enheten om fjärrkontrollen inte fungerar.

- Om du trycker på reservomkopplaren körs enheten i automatiskt läge.
- Om du slår på och av strömmen med strömbrytaren och sedan trycker på reservomkopplaren körs enheten i automatiskt driftläge.

☆ Om enheten förblir påslagen men inte är i drift förbrukar enhetens styrkretsar fortfarande en viss mängd energi. Du kan spara energi genom att stänga av enhetens strömbrytare (eller den separata strömbrytaren om enheten strömförsörjs från utomhusenheten).

■ Montera Wasabi-Nano Titanium-luftreningsfiltret (tillbehör) i filterramen.

- Montera Wasabi-Nano Titanium-luftreningsfiltret i C-höljet genom att samtidigt trycka försiktigt på dess båda sidor och släppa när det sitter på plats i ramen.
- Kylkapaciteten försämras något och det tar längre tid att nå önskad kyleffekt när Wasabi-Nano Titanium-luftreningsfiltret används.
- Wasabi-Nano Titanium-luftreningsfiltren är tvättbara och kan återanvändas upp till 20 gånger. Du rengör dem genom att dammsuga dem eller skölja av dem under rinnande vatten. Kontakta din återförsäljare när du behöver beställa ett utbytesfilter. Extra luftrenande och deodoriserande filter.

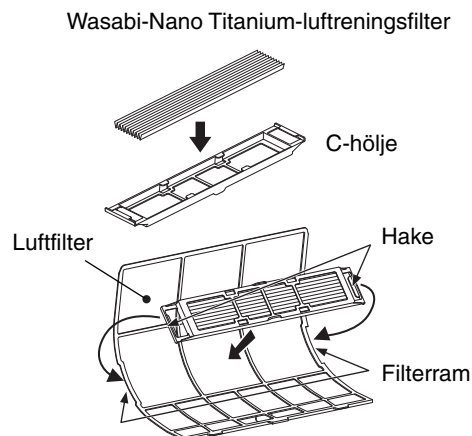

FÖRBEREDELSE FÖRE ANVÄNDNING

■ Så här sätter du i batterierna

1. Ta bort batteriluckan genom att skjuta den utåt.
2. Sätt i två alkaliska AAA-batterier (LR03).
Sätt i batterierna enligt den uppmärkta riktningen.
3. Sätt tillbaka batteriluckan.

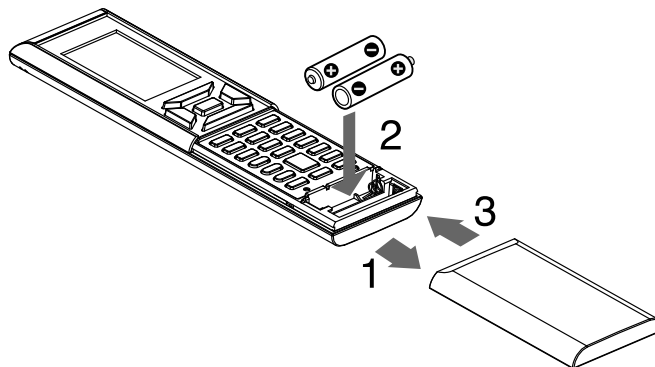

■ Så här monterar du fjärrkontrollen på väggen

1. Välj en plats där signalerna når fram till enheten.
2. Fäst fjärrkontrollshållaren på en vägg eller stolpe, eller liknande, med hjälp av de medföljande skruvarna.
3. Sätt fjärrkontrollen i dess hållare.

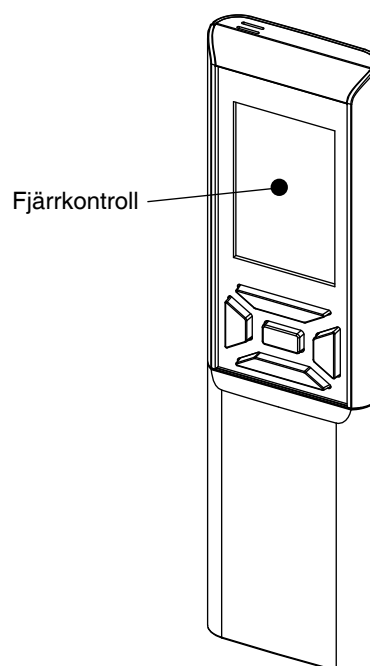

Obs!

Särskild information om batterier

- När du byter batterierna ska du använda batterier av samma typ och byta ut båda batterierna samtidigt.
- Ta ur batterierna om systemet inte ska användas under lång tid.
- Batterierna håller i ungefär ett år. Men om fjärrkontrollens teckenfönster lyser svagare och om mottagningen försämras innan ett år har gått ska du byta båda batterierna mot nya (alkaliska, AAA/LR03).
- Det följer med batterier så att du kan börja använda systemet.
Beroende på luftkonditioneringens tillverkningsdatum kan dessa batterier ha begränsad användningstid.

Särskild information om fjärrkontrollen

- Fjärrkontrollen får aldrig utsättas för direkt solljus.
- Damm på signalsändaren eller mottagaren ger sämre effekt. Torka bort dammet med en mjuk trasa.
- Signalkommunikationen kan störas ut om det finns lysrör med elektronisk tändning i rummet (t.ex. växelriktararmaturer). Om så är fallet bör du fråga återförsäljaren om råd.
- Om fjärrkontrollens signaler påverkar någon annan apparat i närheten kan du flytta denna apparat till en annan plats eller fråga återförsäljaren om råd.
- Undvik fel genom att stänga det skjutbara skyddet när fjärrkontrollen inte används.

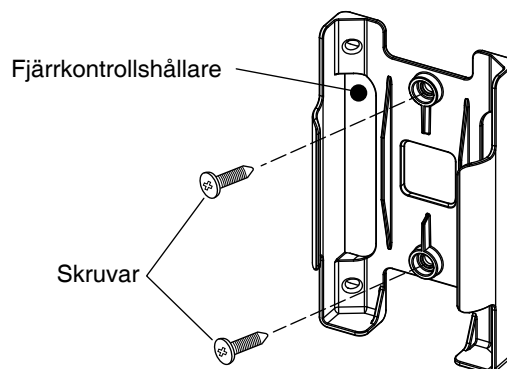

FÖRBEREDELSE FÖRE ANVÄNDNING

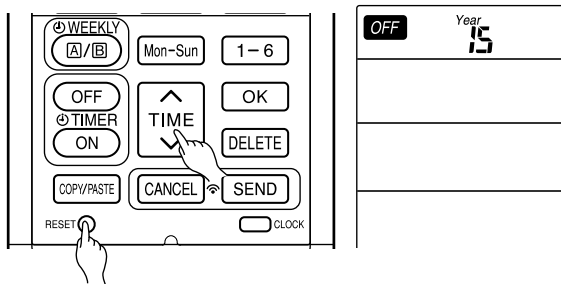

■ Så här ställer du in klocka och kalender

1. Tryck på **RESET** **RESET**-knappen (återställ) första gången du ställer in. Year (år) blinkar.
2. Tryck på **TIME** **TIME**-knappen (tid) för att ange aktuellt årtal.
3. Tryck på **CLOCK** **CLOCK**-knappen (klocka). Day (dag) och Month (månad) börjar blinka.
4. Tryck på **TIME** **TIME**-knappen (tid) för att ange aktuell månad och dag.
5. Tryck på **CLOCK** **CLOCK**-knappen (klocka). **CLOCK** (klocka) blinkar.
6. Tryck på **TIME** **TIME**-knappen (tid) för att ställa in aktuellt klockslag.
7. Tryck på **CLOCK** **CLOCK**-knappen (klocka).
Kalendern och klockan har ställts in.

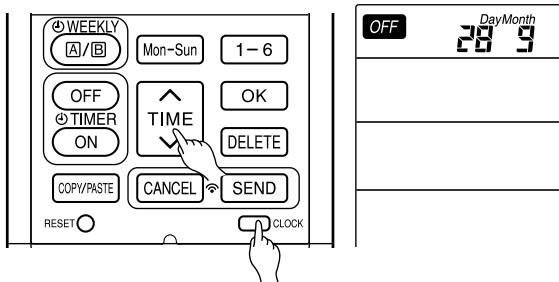

Om du vill ändra kalendern eller klockan trycker du på **CLOCK** **CLOCK**-knappen (klocka).
Följ sedan steg 1 till och med 7.

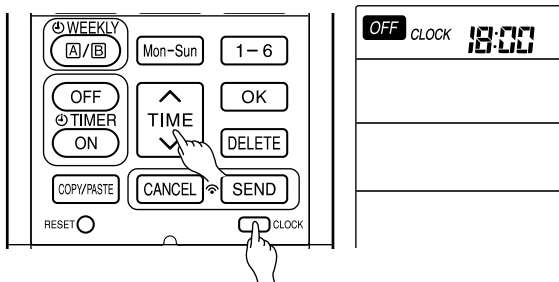

Du måste ställa in datum och tid igen efter att du har bytt batterierna.

Gör så här efter batteribytet:

1. Tryck på **RESET** **RESET**-knappen (återställ).
2. Peka med fjärrkontrollen mot inomhusenheten och tryck på knappen **INFO** (**INFO**).
3. Inställningarna för kalender och klocka överförs från inomhusenheten.

- Om följande inträffar överförs inte inställningarna för kalender och klocka från inomhusenheten:
 - Om det är strömavbrott.
 - Om användaren har ställt strömbrytaren i läget OFF (av) (enheten är inte i STANDBY-läge (vänteläge)).

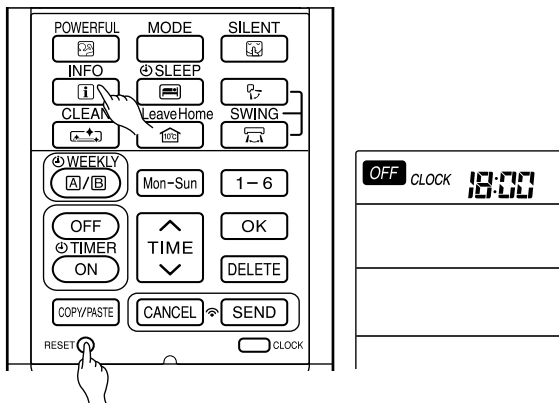

Obs!

Särskild information om inställning av kalender och klocka.

- Om du inte ställer in kalendern och klockan går det inte att ställa in ON-timern (på), OFF-timern (av) och inte heller veckotimern.
- Om kalendern och klockan är felinställda fungerar inte ON-timern, OFF-timern eller veckotimern som de ska.
- Det går inte att ändra kalendern och klockan om du har ställt in ON-timern, OFF-timern eller veckotimern. Om du behöver ändra kalendern och klockan måste du avbryta ON-timern, OFF-timern eller veckotimern.

FJÄRRKONROLLENS BETECKNINGAR OCH FUNKTIONER

FJÄRRKONTROLL

- Används för att styra driften av inomhusenheten. Fjärrkontrollens räckvidd är ungefär sju meter. Räckvidden kan försämrans om inomhusbelysningen styrs på elektronisk väg. Den här enheten kan sättas på en vägg med hjälp av det medföljande fästet. Kontrollera att inomhusenheten kan styras med fjärrkontrollen innan du väljer plats för fästet.
- Var försiktig när du använder fjärrkontrollen. Om du tappar den eller om den blir fuktig kan dess signalöverföringsförmåga försämrans.
- Om du sätter i nya batterier i enheten tar det inledningsvis tio sekunder innan den svarar på inmatning och kan användas.
- Teckenfönstret slocknar när fjärrkontrollen är i läget OFF (av), vilket syns genom att **OFF** visas på skärmen, och den inte har använts på cirka tre minuter.
- Om du ställer in klockan stängs teckenfönstret av tio minuter senare om den inte används.
- Teckenfönstret aktiveras när du trycker på någon av knapparna.
- Teckenfönstret stängs inte av om du ställer in någon timerfunktion.

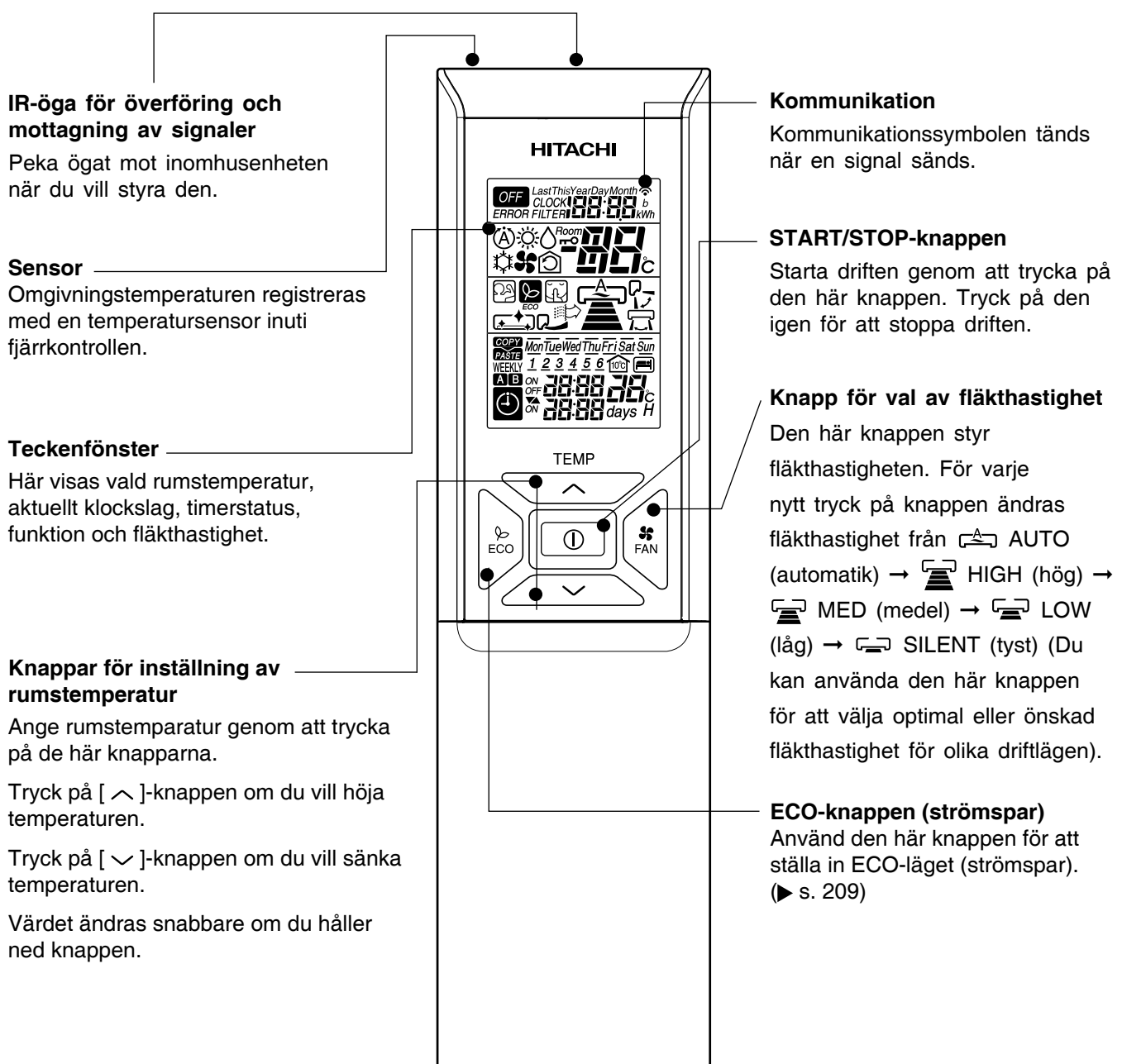

FJÄRRKONTROLLENS BETECKNINGAR OCH FUNKTIONER

POWERFUL-knappen (kraftfull)

Använd den här knappen för att ställa in POWERFUL-läget (kraftfull). (► s. 207)

INFORMATION-knappen

(► s. 222)

ONE TOUCH CLEAN-knappen (rengöring med ett tryck)

(► s. 212)

LEAVE HOME-knappen (ingen hemma)

(► s. 211)

ECO SLEEP TIMER-knappen (insomningstimern)

Använd den här knappen för att ställa in insomningstimern.

(► s. 214)

Knappar för inställning av ON/OFF TIMER (timer för till- och frånslag)

(► s. 213)

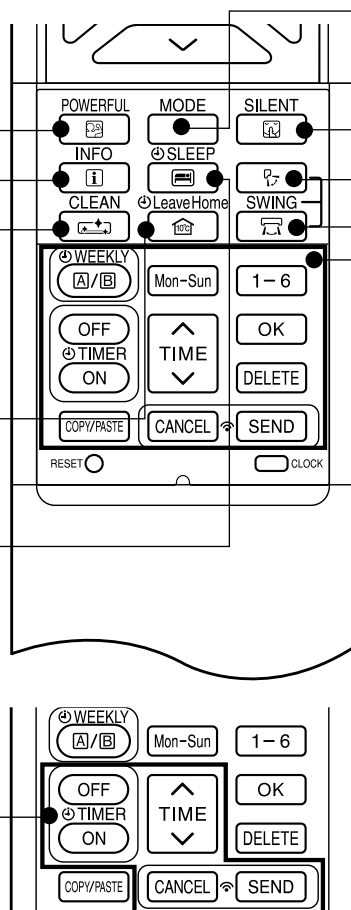

MODE-knappen (driftlägesväljare)

Använd den här knappen för att välja driftläge. Varje nytt tryck på knappen gör att driftläget växlar mellan AUTO → HEAT (uppvärmning) → DEHUMIDIFY (avfuktning) → COOL (kylning) och → FAN (fläkt).

SILENT-knappen (tyst)

Använd den här knappen för att ställa in SILENT-läget (tyst). (► s. 208)

AUTO SWING (Vertical)-knappen (spjälläge, lodrätt)

Styr vinkeln på den Styr vinkeln vertikalt. (► s. 206)

AUTO SWING (Horizontal)-knappen (spjälläge, vågrätt)

Styr vinkeln på den Styr vinkeln horisontellt. (► s. 206)

Knappar för inställning av WEEKLY TIMER (veckotimer)

(► s. 216)

MODE	MODE (driftlägesväljare)
AUTO	AUTO
HEAT	HEAT (uppvärmning)
DEHUMIDIFY	DEHUMIDIFY (avfuktning)
COOL	COOL (kylning)
FAN	FAN (fläkt)
FAN SPEED	FAN SPEED (fläkthastighet)
AUTO	AUTO
SILENT	SILENT (tyst)
LOW	LOW (låg)
MED	MED (medel)
HIGH	HIGH (hög)
START/STOP	START/STOP
ECO	ECO (strömspar)

FAN	FAN (fläkt):
POWERFUL	POWERFUL (kraftfull)
SILENT	SILENT (tyst)
INFO	INFO
SLEEP TIMER	SLEEP TIMER (insomningstimer)
AUTO SWING (VERTICAL)	AUTO SWING (VERTICAL) (spjälläge, lodrätt)
AUTO SWING (HORIZONTAL)	AUTO SWING (HORIZONTAL) (spjälläge, vågrätt)
LEAVE HOME	LEAVE HOME (ingen hemma)
CLEAN	CLEAN (rengöring)
Mon-Sun	DAY (dag)
1-6	PROGRAM NO. (programnummer)

OFF	ON/OFF TIMER (timer för till- och frånslag)
TIMER	
ON	
TIME	TIME (tid)
OK	OK
DELETE	DELETE (ta bort)
COPY/PASTE	COPY/PASTE (kopiera/klistra in)
CANCEL	CANCEL (avbryt)
SEND	SEND (överför)
CLOCK	CLOCK (klocka)

Försiktighetsåtgärder vid användning

- Fjärrkontrollen får inte läggas på följande platser.
 - I direkt solljus.
 - I närheten av ett element.
- Var försiktig när du använder fjärrkontrollen. Tappa den inte i golvet och skydda den mot fukt.
- När utomhusenheten väl har stoppats tar det cirka tre minuter att starta om den (såvida du inte stänger av och slår på strömbrytaren eller drar ur strömsladden och sätter i den igen). Tidsfördröjningen är till för att skydda enheten och innebär inte att det är något fel på den.
- Om du trycker på MODE-knappen (läge) under driften kan enheten stoppas i tre minuter så att den skyddas.

FUNKTIONER

■ Kontroll för automatisk omstart

- Om det blir strömavbrott startas driften om automatiskt när spänningen kommer tillbaka och föregående driftläge och luftflödesriktning används.
(Det beror på att driften inte har stoppats med fjärrkontrollen.)
 - Bryt arbetsbrytaren om du inte vill att driften fortsätter när spänningen kommer tillbaka.
När du sedan slår på strömbrytaren startas driften om automatiskt och föregående driftläge och luftflödesriktning används.
- Obs! 1. Kontakta din återförsäljare om du inte behöver Kontroll för automatisk omstart.
2. Den automatiska omstartfunktionen fungerar inte om någon timer är inställd.

AUTOMATIC OPERATION (automatisk drift)

Driftläget, uppvärmning eller kylning (HEAT eller COOL), ställs in automatiskt beroende på aktuell rumstemperatur. Driftläget växlar när rumstemperaturen ändras. Däremot ändras inte driftläget om inomhusenheten är ansluten till en utomhusenhet av multityp.

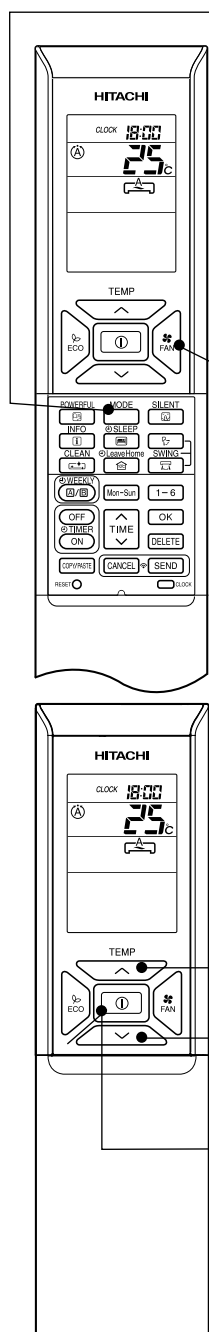

1 Tryck på MODE-knappen (lägesväljare) så att **A** AUTO-driftläget visas i teckenfönstret.

- Om du väljer AUTO ställs driftläget automatiskt in på uppvärmning eller kylning (HEAT eller COOL), beroende på aktuell rumstemperatur. Däremot ändras inte driftläget om inomhusenheten är ansluten till en utomhusenhet av multityp.
- Om du inte är nöjd med det automatiska driftläget kan du ändra det manuellt till (UPPVÄRMNING, AVFUKTNING, KYLNING eller FLÄKT).

2 Ställ in önskad fläkthastighet med **FAN** FAN SPEED-knappen. (Inställningen visas i teckenfönstret.)

AUTO (automatisk) → HIGH (hög) → MED (medel) → LOW (låg) → SILENT (tyst)

3 Ställ in önskad rumstemperatur med TEMPERATURE-knapparna (temperatur) (inställningen visas i teckenfönstret). Beroende på kringförhållanden kan den inställda temperaturen skilja sig en aning från den faktiska rumstemperaturen. Temperaturområdet kan ställas in mellan 16 °C och 32 °C.

START STOP Tryck på **START/STOP**-knappen. Driften startar med en ljudsignal. Tryck på knappen igen för att stoppa driften.

- Eftersom inställningarna lagras i fjärrkontrollens minne behöver du bara trycka på **START/STOP**-knappen nästa gång.

Tryck på **FAN** FAN SPEED-knappen (fläkthastighet) och välj AUTO, HI, MED, LOW eller SILENT (auto, hög, medel, låg eller tyst).

UPPVÄRMNING

- Använd enheten för uppvärmning om utomhustemperaturen ligger under 21 °C. Om det är för varmt (över 21 °C) kan skyddsfunktionen göra att uppvärmningen inte fungerar.
- Du kan säkerställa enhetens driftsäkerhet genom att endast använda den för uppvärmning när utomhustemperaturen är över -15 °C.

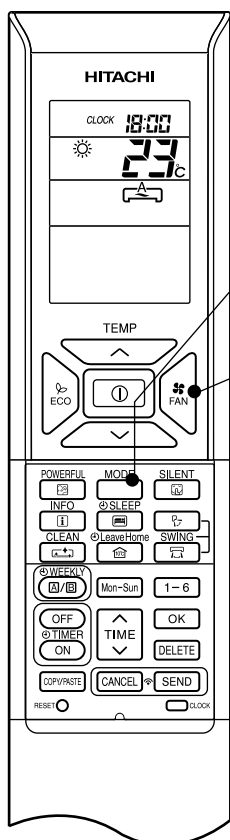

1

Tryck på MODE-knappen (driftlägesväljare) så att teckenfönstret visar ☀ HEAT (uppvärmning).

2

Ställ in önskad fläkthastighet med  FAN SPEED-knappen (fläkthastighet) (inställningen visas i teckenfönstret).

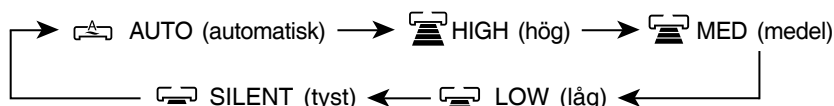

3

Ställ in önskad rumstemperatur med TEMPERATURE-knapparna (temperatur) (inställningen visas i teckenfönstret).

Beroende på kringförhållanden kan den inställda temperaturen skilja sig en aning från den faktiska rumstemperaturen.

Temperaturområdet kan ställas in mellan 16 °C och 32 °C.

START STOP

Tryck på  START/STOP-knappen. Uppvärmningen startar med en ljudsignal. Tryck på knappen igen för att stoppa driften.

- Eftersom inställningarna lagras i fjärrkontrollens minne behöver du bara trycka på  START/STOP-knappen nästa gång.
- Under AUTO-fläktdrift ändras fläkthastigheten enligt följande:
 - Om det är stor skillnad mellan rumstemperaturen och den inställda temperaturen börjar fläkten köras med hög hastighet (HI).
 - När rumstemperaturen når den förinställda temperaturen sänks fläkthastigheten så att en optimal, hälsosam rumstemperatur uppnås.

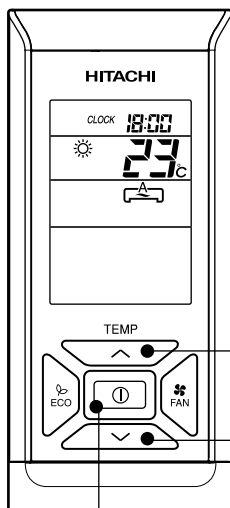

Avfrostning

Avfrostning sker cirka en gång i timmen om det bildas frost på utomhusenhetens värmeväxlare. Det tar ca 5–10 minuter per gång.

Under avfrostningen blinkar driftlampan i cykler där den är tänd i tre sekunder och släckt i en halvsekund. Maxtid för avfrostning är 20 minuter.



Om inomhusenheten är ansluten till en utomhusenhet av multityp är dock längsta tid för avfrostning 15 minuter. (Risken för frostbildning ökar om en längre rörlängd än vanligt används.)

AVFUKTNING

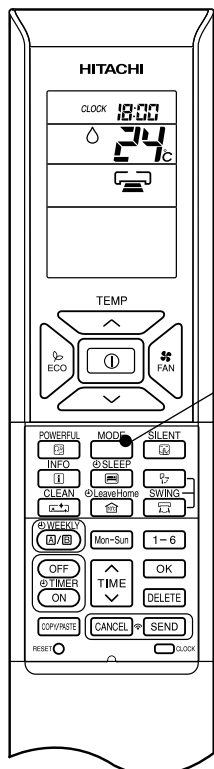
Använd enheten för avfuktning om rumstemperaturen ligger över 16 °C.
Om den är under 15 °C fungerar inte avfuktningfunktionen.



1

Tryck på MODE-knappen (driftlägesväljare) så att teckenfönstret visar  DEHUMIDIFY (avfuktning).
Fläkthastigheten är inställd på LOW (låg).
Tryck på  FAN SPEED-knappen (fläkthastighet) och välj SILENT (tyst) eller LOW (låg).

Ställ in önskad rumstemperatur med ROOM TEMPERATURE-knapparna (rumstemperatur) (inställningen visas i teckenfönstret).

2

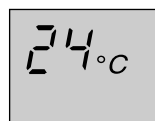

Intervall 20–26 °C rekommenderas för avfuktning.
Temperaturområdet kan ställas in mellan 16 °C och 32 °C.

START
STOP

Tryck på  START/STOP-knappen. Avfuktningen startar med en ljudsignal. Tryck på knappen igen för att stoppa driften.

- Eftersom inställningarna lagras i fjärrkontrollens minne behöver du bara trycka på  START/STOP-knappen nästa gång.

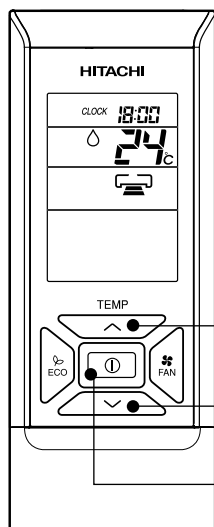

■ Avfuktningfunktion

- Om rumstemperaturen är högre än den inställda temperaturen: Rummet avfuktas så att rumstemperaturen sänks till den inställda nivån.
Om rumstemperaturen är lägre än den inställda temperaturen: Avfuktningen utförs vid en temperatur som ligger strax under den aktuella rumstemperaturen, oberoende av temperaturinställningen.
- Det är inte säkert att det går att nå den inställda rumstemperaturen, beroende på hur många personer som befinner sig i rummet och andra miljöförhållanden i rummet.

KYLNING

Använd enheten för kylning om utomhustemperaturen ligger mellan -10 och 43 °C.
Om luftfuktigheten inomhus är mycket hög (80 %) kan det bildas dagg på luftutsläppsgallret på inomhusenheten.

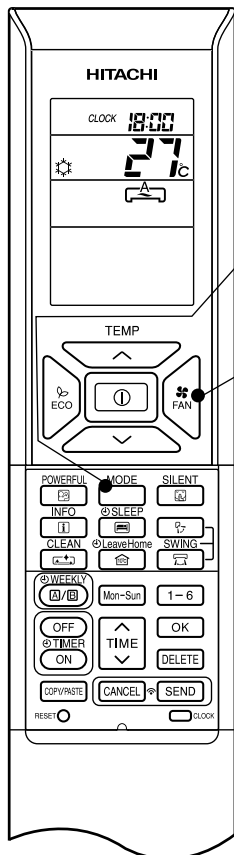

1

Tryck på MODE-knappen (driftlägesväljare) så att teckenfönstret visar  COOL (kylning).

2

Ställ in önskad fläkthastighet med  FAN SPEED-knappen. (Inställningen visas i teckenfönstret.)

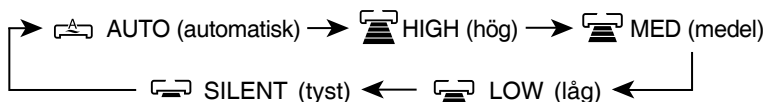



3

Ställ in önskad rumstemperatur med TEMPERATURE-knapparna (temperatur) (inställningen visas i teckenfönstret).

Beroende på kringförhållanden kan den inställda temperaturen skilja sig en aning från den faktiska rumstemperaturen. Temperaturområdet kan ställas in mellan 16 °C och 32 °C.

START
STOP

Tryck på  START/STOP-knappen. Kylningen startar med en ljudsignal. Tryck på knappen igen för att stoppa driften. Kylfunktionen startar inte om den inställda temperaturen ligger över den aktuella rumstemperaturen (även om  OPERATION-lampan (drift) tänds). Kylfunktionen startar när användaren ställer in en temperatur som ligger under den aktuella rumstemperaturen.

- Eftersom inställningarna lagras i fjärrkontrollens minne behöver du bara trycka på  START/STOP-knappen nästa gång.
- Under AUTO-fläktdrift ändras fläkthastigheten enligt följande:
 - Om det är stor skillnad mellan rumstemperaturen och den inställda temperaturen börjar fläkten köras med hög hastighet (HI).
 - När rumstemperaturen når den förinställda temperaturen ändras fläkthastigheten till en lägre hastighet så att en optimal hälsosam rumstemperatur kan nås.

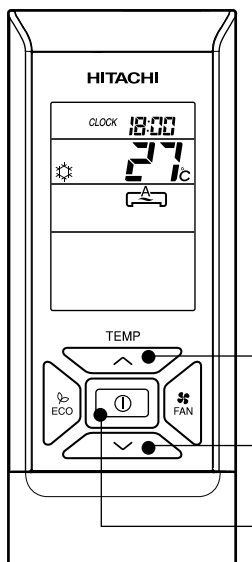

DRIFTSLAMPA

Det går att använda enheten som en enkel fläkt för luftcirkulation.

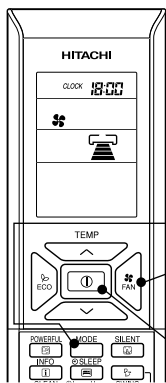

1

Tryck på MODE-knappen (driftlägesväljare) så att teckenfönstret visar FAN (fläkt).

2

Ställ in önskad fläkthastighet med FAN SPEED-knappen. (Inställningen visas i teckenfönstret.)

→ HIGH (hög) → MED (medel) → LOW (låg) → SILENT (tyst)

START
STOP

Tryck på START/STOP-knappen. Fläkten startar med en ljudsignal. Tryck på knappen igen för att stoppa driften.

AUTO SWING (spjälläge)

VERTICAL SWING (spjälläge, lodrätt)

■ Så här startar du lodrätt spjälläge (Vertical Auto Swing)

- Tryck på AUTO SWING (VERTICAL)-knappen (spjälläge, lodrätt). Spjällen startar att svänga uppåt och nedåt.
 visas i teckenfönstret.

■ Så här avbryter du lodrätt spjälläge (Vertical Auto Swing)

- Tryck på AUTO SWING (VERTICAL)-knappen igen. Spjällen stoppar i befintlig position.
 försvinner från teckenfönstret.

HORIZONTAL SWING (spjälläge, vågrätt)

■ Så här startar du vågrätt spjälläge (Horizontal Auto Swing)

- Tryck på AUTO SWING (HORIZONTAL)-knappen (spjälläge, vågrätt). Spjällen startar att svänga från höger till vänster.
 visas i teckenfönstret.

■ Så här avbryter du vågrätt spjälläge (Horizontal Auto Swing)

- Tryck på AUTO SWING (HORIZONTAL)-knappen igen. Spjällen stoppar i befintlig position.
 försvinner från teckenfönstret.

Obs!

- I driftlägena kylning och avfuktning ska inte spjällen svänga eller vara placerade i sin nedersta position (vid lodrätt läge) i en längre tidsperiod. Det kan medföra att kondens bildas på spjällen.



KRAFTFULL DRIFT

- Om du trycker på  POWERFUL-knappen (kraftfull) vid något av driftlägena AUTO, HEATING, DEHUMIDIFYING, COOLING eller FAN (auto, uppvärmning, avfuktning, kylning eller fläkt) körs luftkonditioneringen med ett kraftfullt luftflöde.
- Under det här driftläget blåser kallare eller varmare luft ut ur inomhusenheten under kylning eller uppvärmning.

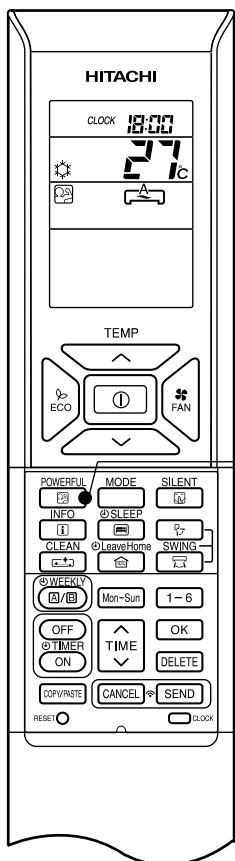



■ Så här startar du driftläget POWERFUL (kraftfull)

- Tryck på  POWERFUL-knappen (kraftfull) när enheten är igång.

”” visas i teckenfönstret.

POWERFUL-driften (kraftfull) varar i 20 minuter. Sedan körs systemet med inställningen som användes innan du valde POWERFUL (kraftfull).

■ Så här avbryter du driftläget POWERFUL (kraftfull)

- Tryck på  START/STOP-knappen. eller
- Tryck på  POWERFUL-knappen (kraftfull) igen.

POWERFUL-driftsläget (kraftfull) avslutas.

”” försvinner från teckenfönstret.

Obs!

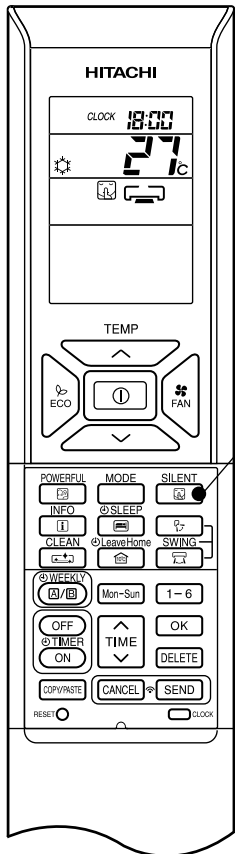

- Driftläget POWERFUL (kraftfull) avbryts om du väljer något av följande lägen: SLEEP (insomning), ECO (ström-spar), SILENT (tyst) eller LEAVE HOME (ingen hemma).
- Luftkonditioneringsenhetens kapacitet ökar inte i POWERFUL-driftläget
 - om luftkonditioneringen redan körs med högsta kapacitet.
 - strax innan avfrostningsdrift (när luftkonditioneringen körs i uppvärmningsläge – HEAT).
- Efter en automatisk omstart avbryts driftläget POWERFUL och föregående driftläge används.
- Vid multimodellanslutningar är det inte säkert att POWERFUL-driften (kraftfull) fungerar, vilket beror på driftförhållandena.

- Om du trycker på  (SILENT)-knappen (tyst) under något av driftlägena AUTO, HEATING (UPPVÄRMNING), DEHUMIDIFYING (AVFUKTNING), COOLING (KYLNING) och FAN (FLÄKT) körs luftkonditioneringen i tyst läge.







■ Så här startar du driftläget SILENT (tyst)



1

- Tryck på  SILENT-knappen (tyst) när enheten är igång. "  " visas i teckenfönstret. Fläkten körs med mycket låg hastighet.

■ Så här avbryter du driftläget SILENT (tyst)

- Tryck på  START/STOP-knappen. eller
- Tryck på  SILENT-knappen (tyst) igen eller på  FAN SPEED-knappen (fläkthastighet).
Fläkten körs med den hastighet som användes innan SILENT-driftläget aktiverades.
Den tysta driften avbryts.
"  " försvinner från teckenfönstret.

Obs!

- Driftläget POWERFUL (kraftfull) avbryts om du väljer SILENT-driftläget (tyst). Fläkten körs med den hastighet som användes innan SILENT-driftläget aktiverades.
- Den tysta driften avbryts efter en automatisk omstart. Fläkten körs med den hastighet som användes innan SILENT-driftläget aktiverades.
- Fläkthastigheten ändras inte om du trycker på  SILENT-knappen (tyst) i driftläget  SILENT.



Det finns två typer av STRÖMSPARDRIFT, med eller utan sensor, beroende på modell.

Se [Alla delars namn och funktioner] i enhetens instruktionshandbok för att kontrollera om din enhet har en sensor och sedan läsa instruktionen om strömspar drift.

■ STRÖMSPARLÄGE

ECO-driftläget är en energisparfunktion som justerar den angivna temperaturen automatiskt och begränsar maximalt energiförbrukningsvärde.

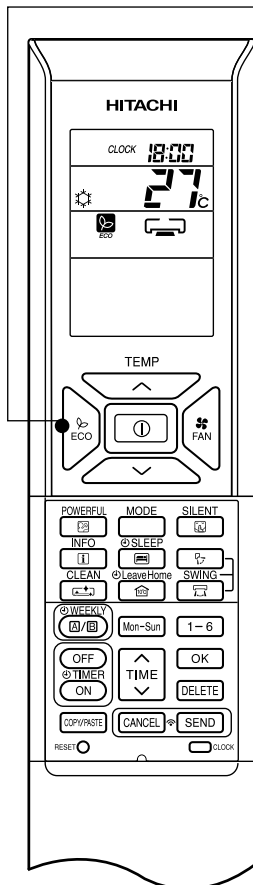

1

- Om du trycker på  ECO-knappen (strömspar) under något av driftlägena AUTO, HEATING (UPPVÄRMNING), DEHUMIDIFYING (AVFUKTNING) och COOLING (KYLNING) körs luftkonditioneringen i strömsparläge.

■ Så här startar du strömsparläget



- Tryck på  ECO-knappen (strömspar) när enheten körs.

”” visas i teckenfönstret.

Inomhusenheten ger ifrån sig en ljudsignal.

Strömspardriften börjar med att temperaturen automatiskt ställs in till ett lägre eller högre värde så att strömförbrukningen minskar. Den här funktionen kan variera beroende på vilken utomhusenhet som är ansluten.

■ Så här avbryter du strömsparläget

- Tryck på  START/STOP-knappen. eller
- Tryck på  ECO-knappen (strömspar) igen.

”” försvinner från teckenfönstret.

Inomhusenheten ger ifrån sig en ljudsignal.

Obs!

- Strömsparläget ger ingen effekt om strömförbrukningen redan är låg.
- Du avbryter strömsparläget genom att trycka på POWERFUL-knappen.
- Efter en automatisk omstart avbryts driftläget ECO och föregående driftläge används.
- Vid multimodellanslutningar ska strömspardriften endast justera temperaturen till ett högre eller lägre värde automatiskt. Effektiviteten hos ECO-läget beror dock på aktuella driftförhållanden.



STRÖMSPARDRIFT med sensor

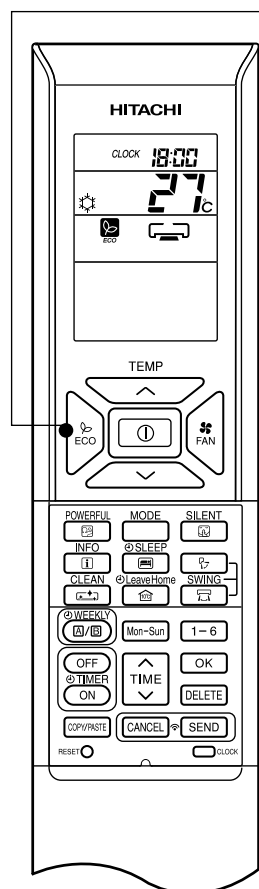

Sensorn känner av om det finns människor i rummet. Om det inte finns någon där startar enheten automatiskt strömsparläget genom att ändra den inställda temperaturen i två steg.





1

- Om du trycker på  ECO-knappen (strömspar) under något av driftlägena AUTO, HEATING (UPPVÄRMNING), DEHUMIDIFYING (AVFUKTNING) och COOLING (KYLNING) körs luftkonditioneringen i strömsparläge.

Så här startar du strömsparläget

- Tryck på  ECO-knappen (strömspar) när enheten körs.
”” visas i teckenfönstret.
Inomhusenheten avger en ljudsignal och dess ECO-lampa tänds.
Sensorn börjar känna av om det finns människor i rummet.

Så här avbryter du strömsparläget

- Tryck på  START/STOP-knappen. eller
- Tryck på  ECO-knappen (strömspar) igen.
”” försvinner från teckenfönstret.
Inomhusenheten avger en ljudsignal och dess ECO-lampa slocknar.

Om enheten inte känner av närvaron av några människor i 20 minuter ändras temperaturen automatiskt för att spara ström. Om det inte finns någon i rummet under 60 minuter ändras temperaturen ytterligare.

Kylning [diagrammet är enbart illustrativt]

Uppvärmning [diagrammet är enbart illustrativt]

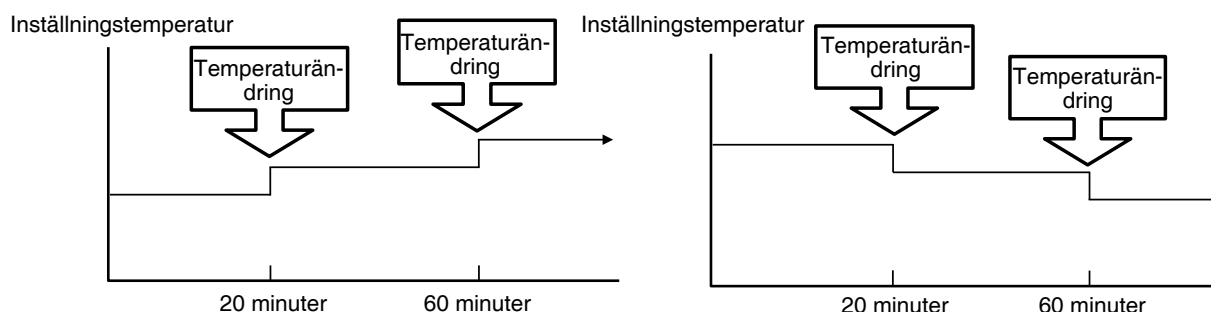

Enheten återgår till normal drift när sensorn känner av att människor rör sig i rummet.

Obs!

- Du avbryter strömsparläget genom att trycka på POWERFUL-knappen.
- Efter en automatisk omstart avbryts driftläget ECO och föregående driftläge används.



LEAVE HOME-DRIFTLÄGET (INGEN HEMMA)

Förhindra att rumstemperaturen sjunker för lågt när ingen är hemma. Grundinställningen för temperaturen är 10 °C och temperaturområdet kan ställas in mellan 10 °C och 16 °C.

Det här driftläget kan användas med kontinuerlig drift och dagtimern. Använd dagtimern för att ange antal dagar (går att ställa in upp till 99 dagar).

Kontinuerlig drift

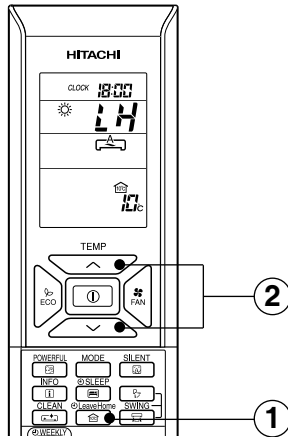

Dagtimerdrift

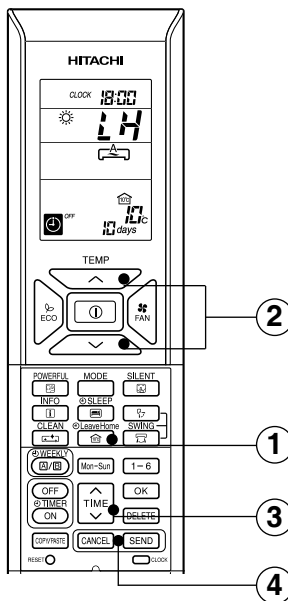

■ Så här startar du LEAVE HOME-driftläget (ingen hemma)

Alternativ 1. Kontinuerlig drift.

- Tryck på LEAVE HOME-knappen (ingen hemma) om enheten körs eller är stoppad.
Rumstemperaturen ställs in på 10 °C och uppvärmningen startar.
- Ställ in önskad rumstemperatur med TEMPERATURE-knapparna (temperatur).
Temperaturområdet kan ställas in mellan 10 °C och 16 °C.
"☀", "LH", "A", "10°C", "SET TEMPERATURE" (inställd temperatur) visas i teckenfönstret.

Alternativ 2. Dagtimerdrift.

- Tryck på LEAVE HOME-knappen (ingen hemma) om enheten körs eller är stoppad.
Rumstemperaturen ställs in på 10 °C och uppvärmningen startar.
- Ställ in önskad rumstemperatur med TEMPERATURE-knapparna (temperatur).
Temperaturområdet kan ställas in mellan 10 °C och 16 °C.
"☀", "LH", "A", "10°C", "SET TEMPERATURE" (inställd temperatur) visas i teckenfönstret.
- Ange antal driftdagar (1 till 99 dagar) om det behövs.
Tryck på TIME-knappen (tid) för att välja antal dagar.
Antalet dagar blinkar.
* Tryck på UP (upp) eller DOWN (ned) för att ange antalet dagar från 1 dag till 99 dagar.
* Antalet dagar räknas när klockan står på 00:00.
- Tryck på SEND-knappen (överför) för att bekräfta antalet driftdagar.
Visningen av antalet dagar slutar blinka.
Tryck på CANCEL-knappen (avbryt) om du vill återställa antalet driftdagar eller om du vill gå över till kontinuerlig drift.

■ Så här avbryter du LEAVE HOME-driftläget (ingen hemma)

- Tryck på START/STOP-knappen. eller
- Tryck på LEAVE HOME-knappen igen.
Återgå till föregående driftläge. eller
- Växla till ett annat driftläge genom trycka på MODE-knappen (läge).

Obs!

- Driftläget återgår till föregående läge när det angivna antalet dagar har förflutit i Leave Home-läget eller om du trycker på Leave Home-knappen igen.
- Under Leave Home-drift går det inte att ändra fläkthastigheten eller den vågräta luftriktarens läge.
- Om du trycker på Leave Home-knappen avbryts användningen av veckotimern eller engångstimern.
- Vid strömbrott eller efter automatisk omstart återställs alla angivna värden för antal driftdagar och enheten körs i kontinuerligt driftläge.
- Driftlägena POWERFUL, SILENT och ECO kan inte användas samtidigt med Leave Home (ingen hemma).
- Vid multiinstallation
 - FAN/COOLING/DEHUMIDIFYING (fläkt, kylning och avfuktning) kan inte användas samtidigt. Enheten som körs först prioriteras och andra enheter med andra lägen är i vänteläge.
 - Uppvärmning kan inte användas tillsammans med Leave Home (ingen hemma).
 - Om två eller flera rum är inställda på drift i läget Leave Home (ingen hemma) kan det hända att temperaturen för det läget inte uppnås. Det beror också på den aktuella utomhustemperaturen.

CLEAN-DRIFT (RENGÖRING MED ETT KNAPPTRYCK)

Värmeväxlaren torkas efter kylningsdrift så att mögel kan undvikas.

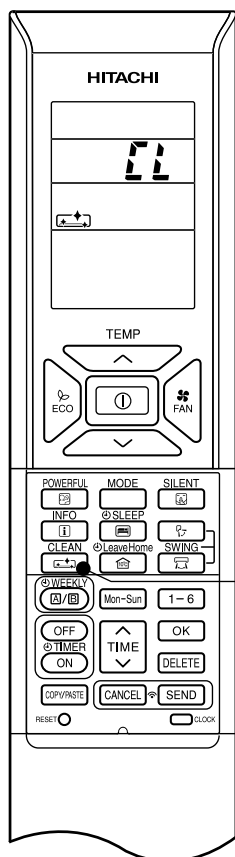

■ Så här startar du rengöringsläget (CLEAN)



- Tryck på  CLEAN-knappen (rengöring) när enheten är avstängd.

Det tar sammanlagt 60 minuter att köra rengöringen. Under den här åtgärden ska du köra uppvärmning eller endast fläkt (HEATING eller FAN).

Driftlampan blinkar under rengöringen.

", "

■ Så här avbryter du rengöringsläget (CLEAN)

- Tryck på  START/STOP-knappen. eller
- Tryck på  CLEAN-knappen (rengöring) igen.

Obs!

- När rengöringen har körts klart stängs enheten av (OFF) automatiskt.
- Om veckotimern eller engångstimern är inställd måste timerfunktionen avbrytas innan du kan köra rengöringsfunktionen (CLEAN).
- Om du har en multiinstallation begränsas driften till endast fläkt (FAN) när du trycker på  CLEAN-knappen.
- Om rengöringsåtgärden (CLEAN) körs i ett rum först i en multiinstallation går det att köra kylnings-, avfuktning- eller fläktdrift i de andra rummen (COOLING, DEHUMIDIFYING eller FAN). Om det skulle krävas uppvärmningsdrift (HEATING) i något av rummen, försätts dock luftkonditioneringen i vänteläge (STANDBY). Uppvärmningsläget (HEATING) startas när rengöringsläget (CLEAN) har körts klart.



ENGÅNGSTIMER/TIMER FÖR TILL- OCH FRÅNSLAG (ONCE TIMER; ON/OFF TIMER)

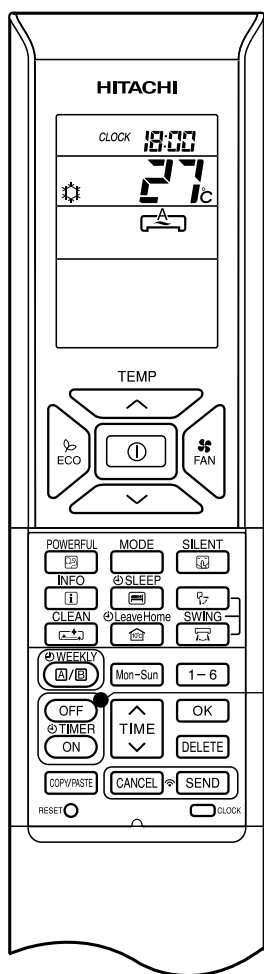

OFF TIMER (frånslagstimer)

Det går att ställa in enheten så att den stängs av vid en viss tidpunkt.

1. Tryck på OFF-TIMER-knappen (frånslagstimer). och **0:00** blinkar i teckenfönstret.
2. Ange frånslagstiden (turn-off time) med TIME-knappen (tid).
3. När du har ställt in tiden riktar du fjärrkontrollen mot inomhusenheten och trycker på SEND-knappen.
 och "set time" (inställd tid) visas med fast sken i stället för att blinka. Inomhusenheten avger en ljudsignal och dess TIMER-lampa tänds.

ON TIMER (tillslagstimer)

Enheten slås på vid en given tidpunkt.

1. Tryck på ON-TIMER-knappen (tillslagstimer). och **0:00** blinkar på displayen.
2. Ange tillslagstiden (turn-on time) med TIME-knappen (tid).
3. När du har ställt in tiden riktar du fjärrkontrollen mot inomhusenheten och trycker på SEND-knappen.
 och "set time" (inställd tid) visas med fast sken i stället för att blinka. Inomhusenheten avger en ljudsignal och dess TIMER-lampa tänds.

ON/OFF TIMER (till- och frånslagstimer)

- Enheten slås till eller från som angivet vid den inställda tidpunkten.
- Den inställda tidpunkt som infaller först styr växlingen av läget.
- En pilmarkering i teckenfönstret visar följden av till- och frånslagsåtgärder.

1. Tryck på OFF-TIMER-knappen (frånslagstimer) så att och **0:00** blinkar i teckenfönstret.
2. Ange frånslagstiden (turn-off time) med TIME-knappen (tid). När du har ställt in tiden riktar du fjärrkontrollen mot inomhusenheten och trycker på SEND-knappen.
3. Tryck på ON-TIMER-knappen (tillslagstimer) så att och det inställda värdet för "turn-off" (frånslagstid) visas med fast sken.
 och **0:00** blinkar.
4. Ange tillslagstiden (turn-on time) med TIME-knappen (tid).
5. När du har ställt in tiden riktar du fjärrkontrollen mot inomhusenheten och trycker på SEND-knappen.
 och det inställda värdet för "turn-on" (tillslagstid) visas med fast sken i stället för att blinka. Inomhusenheten avger en ljudsignal och dess TIMER-lampa tänds.

■ Timern har tre olika funktioner: frånslagstimer, tillslagstimer och till- och frånslagstimer. Eftersom den aktuella tidpunkten fungerar som referens ska du börja med att ställa in den.

■ Så här avbryter du en inställning

- Peka IR-öga mot inomhusenheten och tryck på CANCEL-knappen (avbryt).
 och "ON or OFF set time" (inställd tid för till- eller frånslag) släcks samtidigt som en ljudsignal avges. Då släcks också inomhusenhetens TIMER-lampa.

Obs!

- Det går endast att ställa in en av timerfunktionerna för frånslag, tillslag eller från-och tillslag åt gången (OFF, ON och ON/OFF).
- Om veckotimern (WEEKLY TIMER) redan är inställd är engångstimeren (ONCE TIMER) prioriterad. Veckotimern aktiveras när engångstimerläget har körts klart.



INSOMNINGSTIMER (ECO SLEEP TIMER)

Timern kan ställas in på 7 timmar.

Omdutrycker på SLEEP-knappen (insomning) vid något av driftlägena AUTO, HEATING, DEHUMIDIFYING, COOLING eller FAN (auto, uppvärmning, avfuktning, kylning eller fläkt) justeras rumstemperaturen och fläkten körs på lägre hastighet. Detta innebär att strömförbrukningen blir lägre.

Ställ in aktuell tid innan du börjar använda insomningstimern.

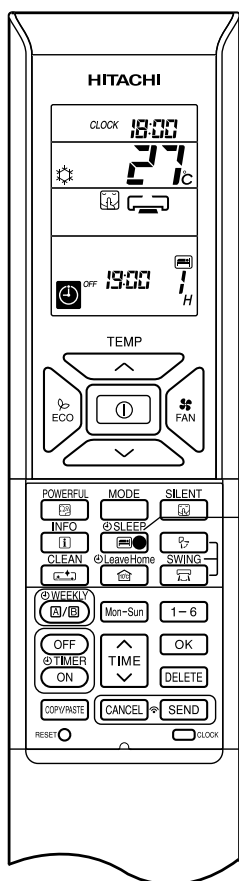

Starta insomningstimern

Tryck på SLEEP-knappen (insomning) medan enheten är igång.

- ””, ””, ””, ”OFF” (av), avstängningstiden, ”” och antalet timmar visas i teckenfönstret på fjärrkontrollen.
- Vid insomningsdrift körs fläkten extremt långsamt.
- Inomhusenheten avger en ljudsignal och dess TIMER-lampa tänds.

Tryck på SLEEP-knappen (insomning) flera gånger. Antalet timmar ändras som följer:

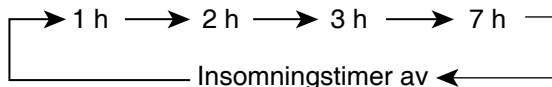

- Vid insomningsdrift fortsätter luftkonditioneringen att köras i angivet antal timmar innan den stängs av.
- Om du ställer in insomningstimern visas avstängningstiden i teckenfönstret på fjärrkontrollen



Exempel: Om insomningstimern är inställd på 1 timme kl. 18:00 blir avstängningstiden 19:00.

Avbryta insomningstimern

Tryck på START/STOP-knappen.

- Luftkonditioneringen stängs av.

Tryck på SLEEP-knappen igen tills ””, ””, ””, avstängningstiden, ”” och antalet timmar försvinner från teckenfönstret på fjärrkontrollen.

Tryck på CANCEL-knappen (avbryt).

- Inomhusenheten avger en ljudsignal och dess TIMER-lampa slocknar.
- Insomningsdriften avbryts.



INSOMNINGSTIMER (ECO SLEEP TIMER)

Ställa in insomningstimer och tillslagstimer

Luftkonditioneringen stängs av via insomningstimer och slås på via tillslagstimer.

1. Ställ in tillslagstimer (ON TIMER).
2. Tryck på  SLEEP-knappen och ställ in insomningstimer.







Exempel:

Luftkonditioneringen stängs av efter 2 timmar (kl. 01:38) och slås på igen kl. 06:00 nästa morgon.

Avbryta insomningstimer och tillslagstimer

Rikta fjärrkontrollen mot inomhusenheten och tryck på  CANCEL-knappen.

- ””, ””, ””, ”OFF” (av), avstängningstiden, ””, antalet timmar, ”ON” (på) och den inställda tiden för tillslagstimer försvinner från teckenfönstret på fjärrkontrollen.
- Inomhusenheten avger en ljudsignal och dess TIMER-lampa slocknar.
- Inställningarna för insomningstimer och tillslagstimer avbryts.

30 minuter efter att insomningstimer ställts in minskas utomhusfläktens hastighet så att ljudnivån sänks och driften övergår till komfortdrift.

1 timme efter att insomningstimer ställts in ändras den inställda temperaturen något. Hur mycket temperaturen ändras beror på vilken typ av luftkonditionering som det rör sig om.

De här automatiska driftsändringarna sparar energi utan att komforten minskar.

Energiförbrukningen beror på utomhustemperaturen, rumstemperaturen, den inställda temperaturen och typen av luftkonditionering.

Kylning [diagrammet är enbart illustrativt]

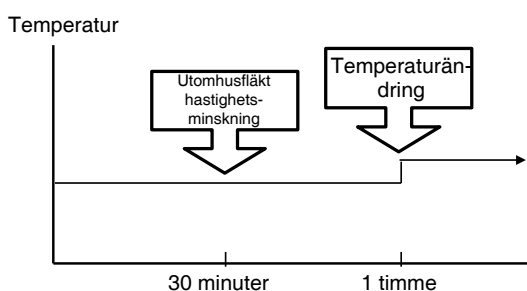

Uppvärmning [diagrammet är enbart illustrativt]

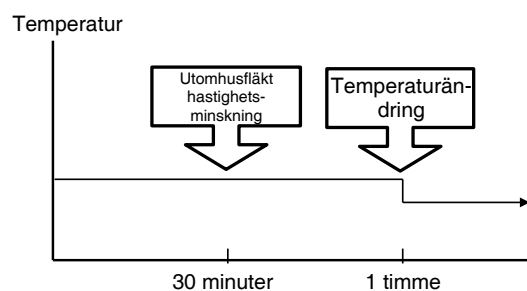

Obs!

- Om du ställer in insomningstimer fast du ställt in frånslagstimer eller timern för till- och frånslag tidigare aktiveras insomningstimer i stället för de andra.



VECKOTIMER (WEEKLY TIMER)

- Det är möjligt att välja läge A eller läge B. Upp till 6 program kan ställas in per läge och dag. Totalt 42 program kan ställas in för en vecka för varje läge.
- Om kalendern och klockan inte är inställda går det inte att ställa in veckotimern.
- Om kalendern och klockan är felinställda fungerar inte veckotimern som den ska.
- Du måste ställa in kalendern och klockan innan du använder veckotimern.

Steg 1: Ställ in inställningsschemat i fjärrkontrollen. Skicka den registrerade inställningen till inomhusenheten och kör den.

Steg 2: Välj läge A eller läge B och aktivera eller inaktivera veckotimern.

Steg 3: Kopiera och avbryta inställningsschemat.

Steg 1 : Ställ in inställningsschemat i fjärrkontrollen. Skicka den registrerade inställningen till inomhusenheten och kör den.

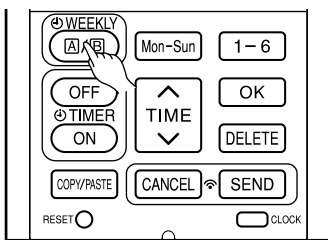

1

■ Så här ställer du in veckotimern (WEEKLY TIMER).

1. Välj läge A eller läge B

Tryck på WEEKLY-knappen (varje vecka). WEEKLY tänds, och **A** och blinkar i teckenfönstret. (Mode A [läge A] har valts.)

Tryck på WEEKLY-knappen (varje vecka) en gång till. **B** och blinkar i teckenfönstret. (Mode B [läge B] har valts.)

- Om du inte har ställt in något schema visas ON/OFF (på/av), .
- Om du har ställt in ett schema visas inte ON/OFF (på/av), .

2

2. Ställ in ett program

Håll WEEKLY-knappen (varje vecka) intryckt i cirka 3 sekunder. Det går att ändra läget.

, dag: Mon (dag: mån), program no.: 1 (programnr: 1), ON/OFF (på/av), den inställda tiden och den inställda temperaturen blinkar i teckenfönstret.

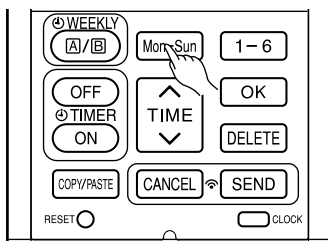

3

3. Välj önskad veckodag

Tryck på DAY-knappen (dag).

Dagen ändras från Mon (mån) → Tue (tis) → Wed (ons) → Thu (tors) → Fri (fre) → Sat (lör) → Sun (sön) → Mon, Tue, Wed, Thu, Fri, Sat, Sun [Full days] (mån, tis, ons, tors, fre, lör, sön – alla dagar) → Mon, Tue, Wed, Thu, Fri [weekday] (mån, tis, ons, tors, fre – vardagar) → Sat, Sun [weekend] (lör, sön – helger) → Mon (mån) → Tue (tis) ...

Välj [Full days] (alla dagar) om inställningen ska gälla alla dagar i veckan. Välj [weekday] (vardagar) om inställningen ska gälla måndag till fredag. Välj [weekend] (helger) om inställningen ska gälla lördag till söndag.

- När du har ställt in timern är det lätt att kontrollera och ändra inställningen på samma gång.

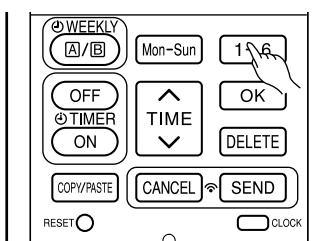

4

4. Tryck på knappen för att välja ett programnummer.

Numret ändras från 1 → 2 → 3 → 4 → 5 → 6 → 1 → 2

- Om ett programnummer redan är inställt kan du följa stegen ovan för att göra ändringar.



VECKOTIMER (WEEKLY TIMER)

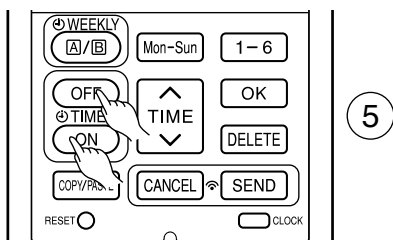

5. Tryck på ON-OFF TIMER-knappen (tillslags-/frånslagstimer) för att välja inställningen ON TIMER (tillslagstimer) eller OFF TIMER (frånslagstimer).

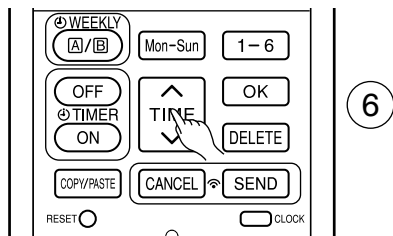

6. Tryck på TIME-knappen (tid) för att ställa in tiden.

7. Tryck på eller TEMP -knappen (temperatur) för att ställa in temperaturen.

8. Tryck på OK-knappen. Inställningarna är nu gjorda. Dagen, programnumret, inställningen ON (på) och den inställda temperaturen börjar lysa med fast sken. blinkar kontinuerligt. Om inställningen inte är fullständig sparas den inte i minnet

Om du vill fortsätta med inställningen trycker du på knapparna .

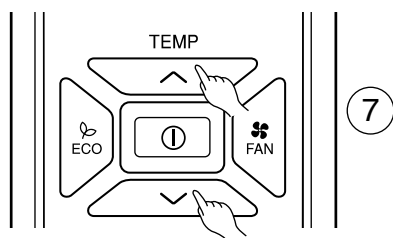

Följ steg 3 till 8 om du vill göra inställningar.

9. När du är klar med alla inställningar trycker du på SEND-knappen (skicka), medan du håller fjärrkontrollen riktad mot inomhusenheten i cirka 3 sekunder. TIMER-lampan på inomhusenheten börjar blinka snabbt. Inomhusenheten ger ifrån sig en ljudsignal, och sedan börjar TIMER-lampan att lysa med ett fast sken.

Kontrollera att TIMER-lampan verkligen börjar lysa.

Det betyder nämligen att inställningen har lagrats i inomhusenheten och att timern är komplett inställd.

Inställningsvärdena visas i teckenfönstret på fjärrkontrollen.

- Om TIMER-lampan på inomhusenheten inte börjar lysa måste du trycka på SEND-knappen (skicka), medan du håller fjärrkontrollen riktad mot inomhusenheten i cirka 3 sekunder.

- **VIKTIGT!** Tryck inte på CANCEL-knappen (avbryt) medan du gör inställningar, eftersom det betyder att alla inställningsvärden går förlorade.

- Inställningsvärdena lagras inte i inomhusenheten förrän du trycker på SEND-knappen (överför).

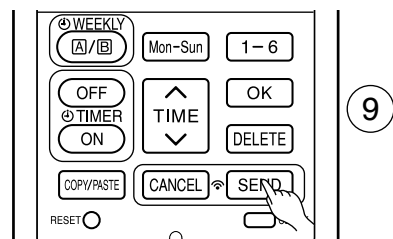
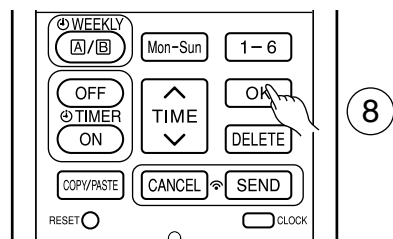

Obs!

- Det går att ställa in högst 6 program per dag. Du kan ställa in ON TIMER (tillslagstimer) och OFF TIMER (frånslagstimer) för varje enskilt programnummer efter eget godtycke. När du trycker på SEND-knappen (överför) arrangeras inställningen ON TIMER (tillslagstimer) och OFF TIMER (frånslagstimer) för de olika programnumren automatiskt så att programnummer 1 får den tidigaste tiden och programnummer 6 den sista tiden.

Om samma tid är inställd prioriteras de senaste inställningsvärdena.

- **VIKTIGT!** Om du inte använder fjärrkontrollen och inte trycker på SEND-knappen (överför) inom 3 minuter efter att du gjort dina inställningar kommer alla aktuella inställningar att gå förlorade.



VECKOTIMER (WEEKLY TIMER)

Steg 2: Välj läge A eller läge B och aktivera eller inaktivera veckotimern.

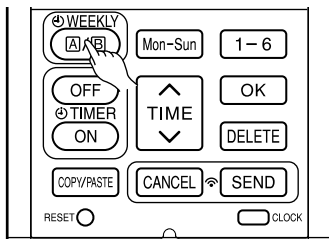

1

2

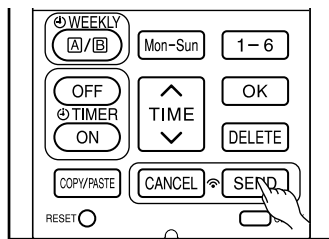

3

- Välja Mode A (läge A) eller Mode B (läge B) i inställningen för veckotimern.

1. Tryck på WEEKLY-knappen (varje vecka). **A** och blinkar i teckenfönstret. (Vanligtvis blinkar Mode A [läge A] först.)
2. Tryck på WEEKLY-knappen (varje vecka) en gång till. **B** och blinkar i teckenfönstret.
3. Välj läge A eller läge B. Tryck på SEND-knappen (överför), medan du håller fjärrkontrollen riktad mot inomhusenheten i cirka 3 sekunder. TIMER-lampan på inomhusenheten börjar blinka snabbt.

Inomhusenheten ger ifrån sig en ljudsignal, och sedan börjar TIMER-lampan att lysa med ett fast sken.

Kontrollera att TIMER-lampan verkligen börjar lysa.

Det betyder att ditt val av Mode A (läge A) eller Mode B (läge B) har bekräftats och att VECKOTIMERN har aktiverats.

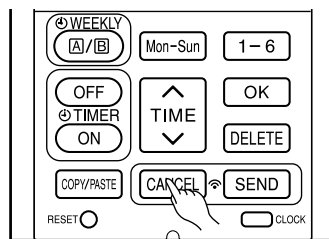

1

- Inaktivera veckotimern

1. Rikta fjärrkontrollen mot inomhusenheten och tryck på CANCEL-knappen.
Inomhusenheten avger en ljudsignal, och TIMER-lampan fortsätter att vara släckt. Inställningsindikationen i fjärrkontrollens teckenfönster försvinner också.
Det betyder att veckotimern har inaktiverats.
- Om du vill aktivera inställningen för veckotimern igen går du igenom stegen i "Välja Mode A (läge A) eller Mode B (läge B) i inställningen för veckotimern" på nytt.

Obs!

- Om du ställer in engångstimern avbryts veckotimern. Veckotimern aktiveras igen när engångstimern har använts.
- Om du avbryter engångstimern avbryts även veckotimern. Veckotimern måste sedan aktiveras igen.
- Veckotimern avbryts efter en automatisk omstart. Veckotimern måste sedan aktiveras igen.

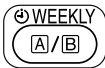

VECKOTIMER (WEEKLY TIMER)

Steg 3: Kopiera och avbryta inställningsschemat.

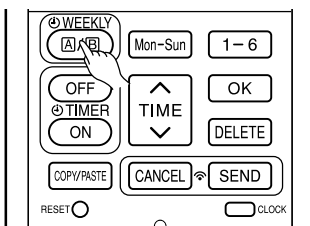

1

■ Kopiera och klistra in

Det är lätt att redigera inställningsschemat. Det är bara att kopiera data från en dag till en annan.

1. Tryck på WEEKLY-knappen (varje vecka) för att välja Mode A (läge A) eller Mode B (läge B).

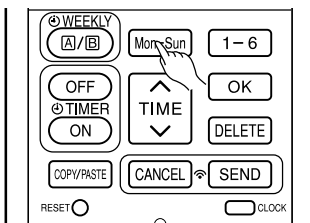

2

2. Håll WEEKLY-knappen (varje vecka) intryckt i cirka 3 sekunder för att börja redigera inställningsschemat.

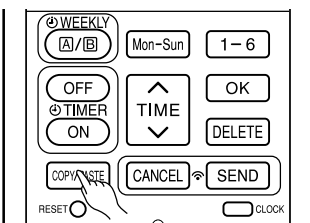

3

3. Tryck på DAY-knappen (dag) för att välja vilken veckodag som du vill kopiera inställningarna för.

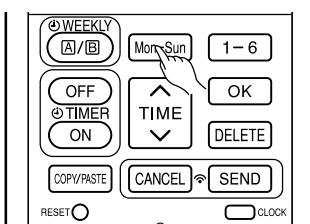

4

4. Tryck på COPY/PASTE-knappen (kopiera och klistra in). "PASTE" (klistra in) börjar blinka i teckenfönstret.

*Tryck på CANCEL-knappen (avbryt) om du vill lämna kopieringsläget. Det normala inställningsläget aktiveras.

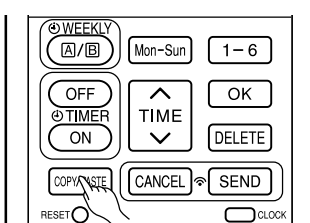

5

5. Tryck på DAY-knappen (dag) för att välja vilken veckodag som du vill klistra in inställningarna i.

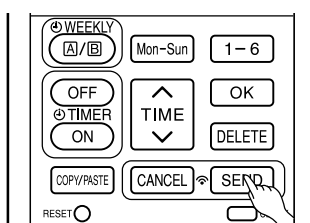

6

6. Tryck på COPY/PASTE-knappen (kopiera och klistra in) en gång till för att klistra in informationen. blinkar bara i teckenfönstret.

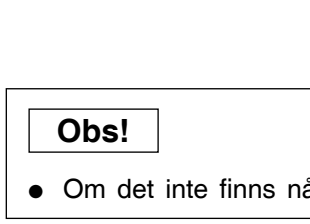

8

7. Om du vill fortsätta och kopiera inställningarna till fler dagar trycker du på eller eller eller .

Börja sedan i steg 3.

8. När du är färdig med att kopiera och klistra in trycker du på SEND-knappen (överför), medan du håller fjärrkontrollen riktad mot inomhusenheten i cirka 3 sekunder. TIMER-lampan på inomhusenheten börjar blinka snabbt.

Inomhusenheten avger en ljudsignal, och sedan börjar TIMER-lampan att lysa med ett fast sken.

Kontrollera att TIMER-lampan verkligen börjar lysa.

Om TIMER-lampan inte börjar lysa måste du trycka på SEND-knappen (överför) en gång till.

- Inställningsuppgifterna ändras inte om du inte trycker på SEND-knappen (överför).

Obs!

- Om det inte finns några inställningsdata går det inte att kopiera data från en dag till en annan.



VEKOTIMER (WEEKLY TIMER)

Steg 3: Kopiera och avbryta inställningsschemat.

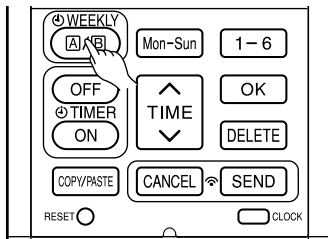

1

■ Ta bort data från veckotimern (WEEKLY TIMER)

[Delete one program number reservation] (Ta bort en programnummerinställning)

2

1. Tryck på WEEKLY-knappen (varje vecka) för att välja Mode A (läge A) eller Mode B (läge B).

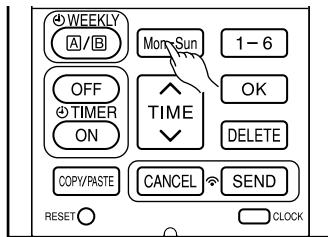

3

2. Håll WEEKLY-knappen (varje vecka) intryckt i cirka 3 sekunder för att börja redigera inställningsschemat.

3. Tryck på DAY-knappen (dag) för att välja vilken veckodag som du vill redigera.

4. Tryck på för att välja ett programnummer. Det valda programnumret kommer att blinka.

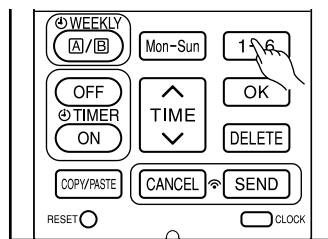

4

5. Tryck på DELETE-knappen (ta bort). Inställningen för det valda programnumret tas bort.

6. När du har tagit bort inställningen trycker du på SEND-knappen (överför), medan du håller fjärrkontrollen riktad mot inomhusenheten i cirka 3 sekunder. TIMER-lampan på inomhusenheten börjar blinka snabbt.

Inomhusenheten avger en ljudsignal, och sedan börjar TIMER-lampan att lysa med ett fast sken.

Kontrollera att TIMER-lampan verkligen börjar lysa.

● Inställningen ändras inte om du inte trycker på SEND-knappen (överför).

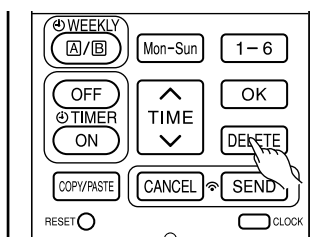

5

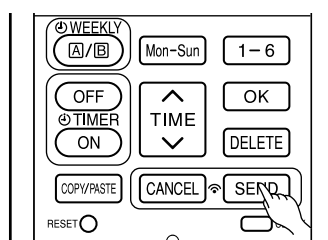

6



VECKOTIMER (WEEKLY TIMER)

Steg 3: Kopiera och avbryta inställningsschemat.

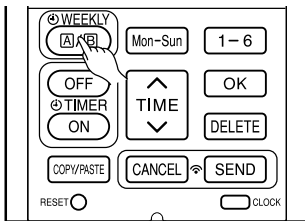

1

[Delete one day reservation] (Ta bort en dagsinställning)

1. Tryck på WEEKLY-knappen (varje vecka) för att välja Mode A (läge A) eller Mode B (läge B).

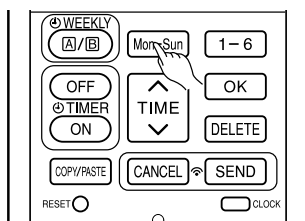

2

2. Håll WEEKLY-knappen (varje vecka) intryckt i cirka 3 sekunder för att börja redigera inställningsschemat.

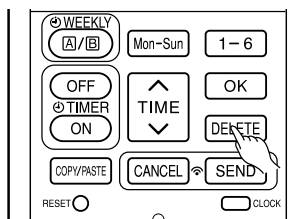

3

3. Tryck på DAY-knappen (dag) för att välja vilken veckodag som du vill redigera.

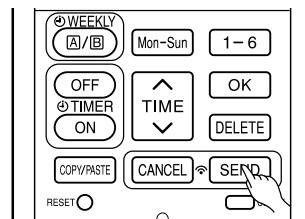

4

4. Håll DELETE-knappen (ta bort) intryckt i cirka 10 sekunder. Inställningarna för alla programnummer tas bort.

- Om du trycker helt kort på knappen tas bara inställningen för ett programnummer bort.

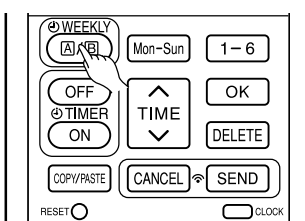

5

5. När du har tagit bort inställningen trycker du på SEND-knappen (överför), medan du håller fjärrkontrollen riktad mot inomhusenheten i cirka 3 sekunder. TIMER-lampan på inomhusenheten börjar blinka snabbt.

Inomhusenheten avger en ljudsignal, och sedan börjar TIMER-lampan att lysa med ett fast sken.

Kontrollera att TIMER-lampan verkligen börjar lysa.

- Inställningen ändras inte om du inte trycker på SEND-knappen (överför).

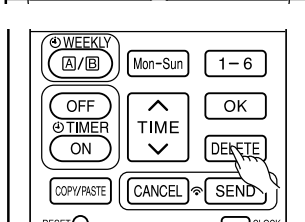

1

[Delete Mode A or Mode B] (Ta bort läge A eller läge B)

1. Tryck på WEEKLY-knappen (varje vecka) för att välja Mode A (läge A) eller Mode B (läge B).

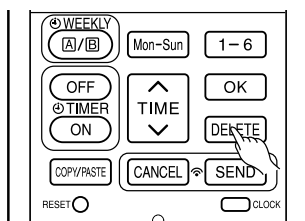



2

2. Rikta fjärrkontrollen mot inomhusenheten och tryck på DELETE-knappen (ta bort) i cirka 10 sekunder medan Mode A (läge A) eller Mode B (läge B) blinkar i teckenfönstret.

Inomhusenheten avger en ljudsignal, och sedan försvinner inställningarna för Mode A (läge A) eller Mode B (läge B).

Obs!

- Om du har tagit bort alla inställningar i fjärrkontrollen skickas det inte någon signal till inomhusenheten när du trycker på SEND-knappen (överför). TIMER-lampan fortsätter att vara släckt och de inställningar som är lagrade i inomhusenheten ändras inte.

- Genom att trycka på  INFO-knappen visas omgivande temperatur kring fjärrkontrollen och den månatliga strömförbrukningen i fjärrkontrollens teckenfönster.
- När du har laddat batterierna ska du rikta fjärrkontrollen mot inomhusenheten och trycka på  INFO-knappen. Aktuellt datum och klockslag överförs från inomhusenheten.
- För att överföringen av informationen från inomhusenheten ska fungera får du stå högst två meter bort med fjärrkontrollen.

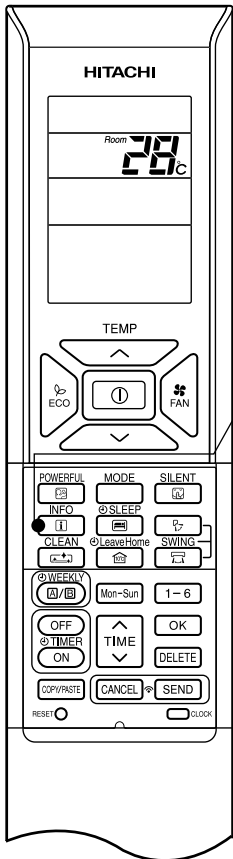



■ Så här kontrollerar du omgivande temperatur kring fjärrkontrollen

1

- Tryck på  INFO-knappen.
Temperaturen visas i tio sekunder.

■ Så här kontrollerar du den månatliga strömförbrukningen

Rikta fjärrkontrollen mot inomhusenhetens mottagare (stå som mest två meter från inomhusenheten) och tryck på  INFO-knappen. Vänta i två sekunder på att signalen ska överföras.

När omgivningstemperaturen visas trycker du upprepade gånger på  INFO-knappen. Följande visas i teckenfönstret:

strömförbrukningen för uppvärmning under aktuell månad → förra månadens strömförbrukning för uppvärmning → strömförbrukningen för kylning under aktuell månad → förra månadens strömförbrukning för kylning → omgivande temperatur kring fjärrkontrollen → strömförbrukningen för uppvärmning under aktuell månad ... i en slinga.

- Om ingenting visas måste du gå närmare inomhusenhetens mottagare med fjärrkontrollen.
- Värdet som visas är enbart en riktlinje.



■ Det går att hämta aktuellt datum och klockslag från inomhusenheten

Rikta fjärrkontrollen mot inomhusenhetens mottagare (stå som mest två meter från inomhusenheten) och tryck på  INFO-knappen. Vänta i två sekunder på att signalen ska överföras.

När aktuellt datum och klockslag har tagits emot kontrollerar du om uppgifterna är riktiga genom att trycka på  CLOCK-knappen (klocka).

- Om inomhusenheten saknar strömförsörjning eller om klockan och kalendern inte har ställts in, går det inte att använda INFO-funktionen för att överföra och ta emot information.

Obs!

- Om det uppstår något fel på luftkonditioneringen kan du trycka på  INFO-knappen så att felkoden visas. Rikta fjärrkontrollen mot inomhusenhetens mottagare (stå som mest två meter från inomhusenheten) och tryck på  INFO-knappen. Vänta i två sekunder på att signalen ska överföras. En felkod visas. Ring servicecentret och uppge felkoden.
- Information om månatlig energiförbrukning är inte tillgänglig för system med sex rum.
- Info-funktion för att kontrollera den månatliga strömförbrukningen. Om det skulle inträffa ett strömavbrott eller på-/avstängning ON/OFF med strömbrytaren ser du till att ställa in klocka och kalender för varje inomhusenhet vid installationen (enhet i vänteläge eller automatisk omstart), i en- eller multiinstallationer, genom att trycka på  START/STOP-knappen. Om det inte görs kommer inte den månatliga strömförbrukningen att visas på fjärrkontrollen.

Det går att ställa in fjärrkontrollen så att driftlägena HEATING (uppvärmning), COOLING (kylning) och DEHUMIDIFYING (avfuktning) låses, inklusive FAN (fläkt).

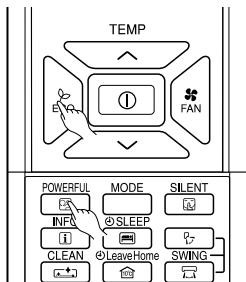

- Metod för att låsa driftläget HEATING (uppvärmning), inklusive FAN (fläkt).

Håll knapparna ECO (strömsparläge) och POWERFUL (kraftfull) intryckta samtidigt i cirka 5 sekunder när fjärrkontrollen är avstängd (OFF).

"☀", "🌀" och "🌀" visas i cirka 10 sekunder. "☀" och "🌀" finns kvar.

Det betyder att driftläget HEATING (uppvärmning) har låsts.

Om du trycker på MODE-knappen (läge), visas "☀" eller "🌀".

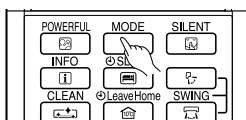

- Metod för att låsa upp driftläget HEATING (uppvärmning), inklusive FAN (fläkt).

Håll knapparna ECO (strömsparläge) och POWERFUL (kraftfull) intryckta samtidigt i cirka 5 sekunder när fjärrkontrollen är avstängd (OFF).

Alla driftlägessymboler visas i teckenfönstret i cirka 10 sekunder. Sedan visas driftlägessymbolen framför borttagningen.

Det betyder att driftläget HEATING (uppvärmning) har låsts upp.

- Metod för att låsa driftlägena COOLING (kylning) och DEHUMIDIFYING (avfuktning), inklusive FAN (fläkt)

Håll knapparna ECO (strömsparläge) och SILENT (tyst) intryckta samtidigt i cirka 5 sekunder när fjärrkontrollen är avstängd (OFF).

"☀", "◊", "🌀" och "🌀" visas i cirka 10 sekunder. "☀" och "🌀" finns kvar.

Det betyder att driftlägena COOLING (kylning) och DEHUMIDIFYING (avfuktning) har låsts upp.

Om du trycker på MODE-knappen (läge), visas "☀", "🌀" eller "◊".

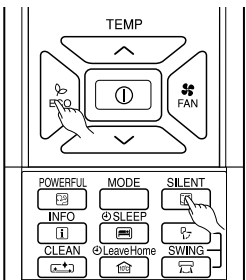

- Metod för att låsa upp driftlägena COOLING (kylning) och DEHUMIDIFYING (avfuktning), inklusive FAN (fläkt)

Håll knapparna ECO (strömsparläge) och SILENT (tyst) intryckta samtidigt i cirka 5 sekunder när fjärrkontrollen är avstängd (OFF).

Alla driftlägessymboler visas i teckenfönstret i cirka 10 sekunder. Sedan visas driftlägessymbolen framför borttagningen.

Det betyder att driftlägena COOLING (kylning) och DEHUMIDIFYING (avfuktning) har låsts upp.

Obs!

- Driftlägeslåset aktiveras inte om några timerinställningar är aktiverade. Alla timerinställningar måste inaktiveras först. Sedan går det att aktivera driftlägeslåset.
- Du kan låsa upp driftlägena HEATING (uppvärmning), COOLING (kylning) och DEHUMIDIFYING (avfuktning), alla inklusive FAN (fläkt), genom att trycka på RESET-knappen (återställ). Men kom ihåg att om du trycker på RESET-knappen (återställ) går all information som är lagrad i fjärrkontrollen förlorad. Då kan du behöva ställa in alla nödvändiga uppgifter igen.
- Vid multiinstallationer ska den enhet och det läge som aktiveras först, och som HEATING-låset (uppvärmning) är inställt för, ha högst prioritet. Andra enheter, som körs i andra lägen, ska vara i STANDBY-läge (vänteläge) antingen tills den första enheten har inaktiverats eller tills samma läge väljs som för den första enheten.

UNDERHÅLL

⚠ VIKTIGT

Rengöring och underhåll får endast utföras av behörig servicepersonal. Innan du påbörjar rengöringen ska driften stoppas och strömmen stängas av.

1. LUFTFILTER

Rengör filtret varannan vecka. Det ger dig lägre energikostnader. Om luftfiltret är fullt av damm minskar luftflödet och kylkapaciteten. Dessutom kan enheten börja bullra. Rengör filtret enligt nedanstående förfarande.

FÖRFARANDE

1 Öppna försiktigt frontpanelen och ta bort filtret.

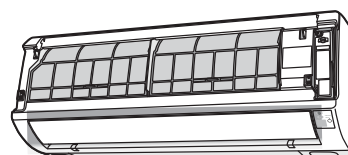

2 Dammsug luftfiltret. Om det finns för mycket damm i filtret tvättar du filtret med ett rengöringsmedel och sköljer sedan av det noggrant. Låt sedan filtret torka på en plats där det inte utsätts för direkt solljus.

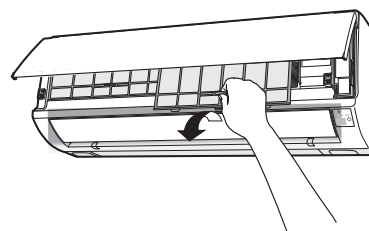

3

- Placera filtret så att FRONT-markeringen pekar utåt och sätt tillbaka det på plats igen.
- När du har monterat filtren trycker du på de tre punkter på frontpanelen som är märkta med pilar i figuren och stänger den.

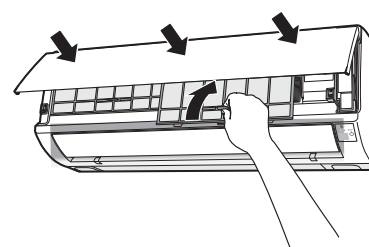

⚠ VIKTIGT

- Rengör inte filtret med vatten som är varmare än 40 °C. Filtret kan krympa.
- När du har sköljt av filtret skakar du av fukten helt och låter filtret torka på en plats där det inte utsätts för direkt solljus. Filtret kan krympa.
- Använd aldrig enheten utan filter. Det kan orsaka fel på enheten.

2. RENGÖRING AV FRONTPANELEN

- Demontera frontpanelen och rengör den med rent vatten. Rengör den med en mjuk svamp. Använd ett mildt rengöringsmedel och skölj noggrant i rent vatten.
- Om frontpanelen sitter kvar kan du torka av den med en torr mjuk trasa. Torka noggrant av fjärrkontrollen med en torr mjuk trasa.
- Torka noggrant av fukten. Om det finns fukt kvar på inomhusenhetens lysdioder eller signalmottagare kan det orsaka fel.

Metod för demontering av frontpanelen.

Se till att du håller i frontpanelen med båda händerna när du tar bort eller sätter fast den.

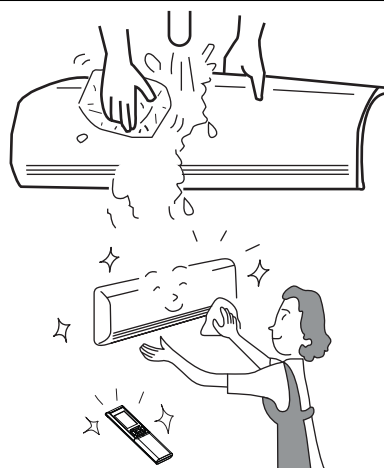

Ta bort frontpanelen

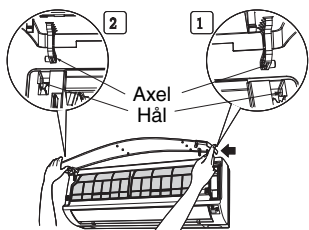

- Öppna frontpanelen helt med båda händerna och tryck den högra armen inåt så att den lossnar. Stäng sedan frontpanelen något samtidigt som du drar den utåt och framåt.

Sätta fast frontpanelen

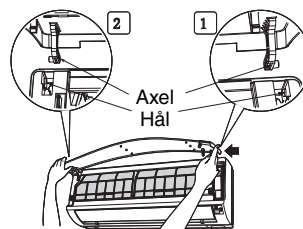

- För in panelens båda axlar i spåren på enheten och fäst dem ordentligt i hålen.

⚠ VIKTIGT

- Vid rengöring av enheten får du inte stänka vatten på den eller rikta en vattenstråle mot den, eftersom det kan orsaka kortslutning.
- Använd inte vatten som är varmare än 40 °C, bensin, syror, förtunningsmedel eller borstar, eftersom plastytan och beläggningen kan skadas.



3. UNDERHÅLL DIREKT EFTER EN LÅNG TIDS AVSTÄNGNING

- Kör enheten genom att ange driftläget  (fläkt) och välj fläkthastigheten HI (hög) i ungefär en halv dag när det är stadigt väder. Torka också hela enheten.
- Under åskväder ska du dra ur enhetens strömsladd eller slå av strömbrytaren.

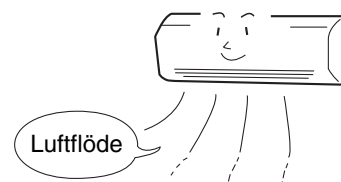

KAPACITET

Uppvärmningskapacitet

- Den här luftkonditioneringsenheten använder sig av en värmepump som absorberar utomhusvärme och transporterar den till det rum som ska värmas upp. När utomhustemperaturen sjunker minskar även uppvärmningskapaciteten. När detta inträffar ökar invertern kompressorns varvtal för att motverka att enhetens uppvärmningskapacitet minskar. Om enhetens uppvärmningskapacitet fortfarande inte är tillräcklig bör andra värmekällor användas för att komplettera enhetens prestanda.
- Luftkonditioneringen är avsedd att värma upp ett helt rum, vilket gör att det kan lite tid innan rummet känns varmt. Du kan använda timerfunktionen för att skapa en effektiv uppvärmning inför ett valt klockslag.

Kapacitet för kylning och avfuktning

- Om rummet är så varmt att enhetens kylningskapacitet inte är tillräcklig (t.ex. om många personer befinner sig i rummet eller om någon annan uppvärmningsutrustning används) går det inte att uppnå den förinställda rumstemperaturen.

VIKTIGT



Använd inte en spis eller någon annan enhet som avger hög värme i närheten av inomhusenheten.



FÖRBJUDET!

REGELBUNDEN INSPEKTION

KONTROLLERA FÖLJANDE PUNKTER EN GÅNG I HALVÅRET ELLER EN GÅNG PER ÅR. KONTAKTA DIN ÅTERFÖRSÄLJARE OM DU BEHÖVER HJÄLP.

	<p>⚠ VARNING</p>	<p>Kontrollera att enhetens jordledning är korrekt ansluten. Om jordledningen inte är ansluten eller felaktig kan detta ge upphov till fel på enheten eller elstötter.</p>
	<p>⚠ VARNING</p>	<p>Kontrollera att monteringsramen inte är kraftigt rostangripen samt att utomhusenheten inte sitter snett eller står ostadigt. Utomhusenheten kan välta eller falla ned och orsaka skada.</p>

SERVICE OCH GARANTI EFTER KÖP

KONTROLLERA FÖLJANDE PUNKTER INNAN DU BESTÄLLER SERVICE.

SKICK	KONTROLLERA FÖLJANDE PUNKTER
<p>Om fjärrkontrollen inte sänder någon signal. (Fjärrkontrollens teckenfönster är blekt eller tomt.)</p>	<ul style="list-style-type: none"> • Behöver batterierna bytas ut? • Är batterierna isatta åt rätt håll?
<p>När den inte fungerar.</p>	<ul style="list-style-type: none"> • Är säkringen hel? • Är nätspänningen ovanligt hög eller låg? • Är strömbrytaren i läget ON (på)? • Är strömkontakten isatt? • Har ett strömavbrott inträffat?
<p>Om kylningen inte fungerar tillfredsställande. Om uppvärmningen inte fungerar tillfredsställande.</p>	<ul style="list-style-type: none"> • Är luftfiltret igensatt av damm? • Är den inställda temperaturen lämplig? • Har de vågräta luftriktarna ställts i rätt position för det valda driftläget? • Är inomhus- eller utomhusenheternas luftutlopp eller luftintag blockerade? • Är fläkthastigheten inställd på LOW (låg) eller SILENT (tyst)?

■ Följande fenomen innebär inte att enheten är felaktig.

<p>Under uppvärmning blinkar lysdioden för driftläge och luftflödet stoppas</p>	<p><Vid start av driften> Enheten förbereds för att blåsa varm luft. Vänta ... <Under drift> Utomhusenheten avfrostar. Vänta ...</p>
<p>Väsande eller bubblande ljud</p>	<p>Ljud kan uppstå från kylmediet i rör eller ventiler när flödet justeras.</p>
<p>Knarrande ljud</p>	<p>Ljud kan uppstå när enheten utvidgas eller dras samman till följd av temperaturändringar.</p>
<p>Rasslande ljud</p>	<p>Ljud kan uppstå när varvtalet för inomhusenhetens fläkt ändras, t.ex. vid start av driften.</p>
<p>Klickande ljud</p>	<p>Ljud kan höras från den motordrivna vanten när enheten startas.</p>

Bubblande ljud	Ljud kan uppstå när ventilationsfläkten suger in luft som finns i dräneringsslangen eller blåser ut avfuktningvatten som har samlats i tråget för kondenserat vatten. Kontakta din återförsäljare om du vill ha mer information.
Ljud vid ändringar av driften	Enhetens ljud under drift kan variera på grund av de ändringar i effekten som görs när rumstemperaturen ändras.
Utsläpp av fukt	Fukt kan uppstå när luften i ett rum plötsligt kyls ned av en luftkonditioneringsenhet.
Ånga avges från utomhusenheten	Det vatten som samlas upp när enheten avfrostas förångas och avges som ånga från enheten.
Lukter	Orsakas av dofter och partiklar från rök, mat, kosmetika m.m. som finns i rummet och fastnar i enheten för att sedan blåsas ut i rummet igen.
Utomhusenheten fortsätter köras även om driften avbryts.	En avfrostning pågår (när uppvärmningen avbryts kontrollerar mikrodatorn om frost finns i utomhusenheten och startar vid behov en automatisk avfrostning).
DRIFTLAMPAN blinkar.	Anger att föruppvärmning eller avfrostning pågår. Lampan fortsätter blinka om skyddskretsen eller sensorn för föruppvärmning aktiveras när driften har stoppats under en föruppvärmning och sedan startats om igen, eller när driftläget ändras från kylning till uppvärmning.
Uppnår inte den angivna temperaturinställningen	Den faktiska rumstemperaturen kan avvika något från fjärrkontrollens temperaturinställning beroende på antalet personer som befinner sig i rummet eller olika förhållanden inom- eller utomhus.

- Om enheten fortfarande inte fungerar normalt efter att du har kontrollerat ovanstående punkter stänger du av strömbrytaren och kontakter återförsäljaren omedelbart.

Kontakta din återförsäljare omedelbart om något av följande fenomen uppstår:

- Om säkerhetsbrytaren eller säkringen utlöses ofta.
- Om växlingen av driftläge inte är stabil.
- Om främmande objekt eller vatten av misstag kommer in i enheten.
- Om strömkabeln blir mycket varm eller om dess isolering har skadats på något sätt.
- Om TIMER-lampan på inomhusenheten blinkar.



(Felet kan identifieras med hjälp av blinkningscykeln. Kontrollera därför blinkningscykeln innan du stänger av strömbrytaren.)



Anm:

- Följande fenomen kan tidvis uppstå om enheten körs i tyst läge eller om driften stoppas. De är dock inte onormala för driften.
 - (1) Svaga flödesljud kan uppstå från kylmediet i kylkretsen.
 - (2) Ett svagt knarrande ljud kan uppstå från fläkthöljet när det kyls av och sedan blir gradvis varmare efter att driften stoppas.
- Det kan komma en unken doft från luftkonditioneringsenheten om det har fastnat partiklar från t.ex. rök, mat eller kosmetika på den. Du kan minska risken för att obehagliga dofter ska uppstå genom att regelbundet rengöra luftfiltret och förångaren.

- Om luftkonditioneringsenheten ändå inte fungerar efter kontroll av ovanstående punkter ska du omedelbart ta kontakt med återförsäljaren. Informera återförsäljaren om enhetens modell, tillverkningsnummer och installationsdatum. Informera även om problemet.

Obs!

När utrustningen slås på och i synnerhet om rummets belysning är nedtonad, kan det ske en svag förändring i ljusstyrkan. Detta spelar ingen roll.

Det beror på kapaciteten hos det lokala elbolaget och detta bör eventuellt hållas under uppsikt.

HITACHI

Inspire the Next

TWEEDELIGE AIRCONDITIONING

BINNENUNIT



MODEL

RAK-18QXB

RAK-25RXB

RAK-35RXB

RAK-50RXB

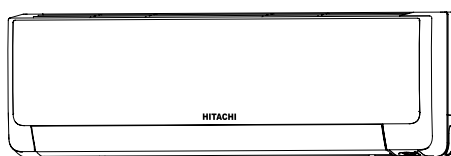

RAR-6N1

RAK-18QXB
RAK-25RXB
RAK-35RXB
RAK-50RXB



Instructiehandleiding



Pagina 81~90

Neem de instructies uit deze handleiding helemaal door om te zorgen dat het apparaat de beste prestaties levert en jarenlang zonder problemen werkt.

Deze kamerairconditioning is alleen bestemd voor gebruik door consumenten.
Gebruik het apparaat niet voor het conserveren van voedsel, dieren, planten, precisiemachines, kunst, medicijnen en dergelijke.

VEILIGHEIDSMATREGELEN

- Neem voor gebruik de veiligheidsmaatregelen zorgvuldig door zodat u het apparaat correct gebruikt.
- Let met name op de symbolen “**⚠ Waarschuwing**” en “**⚠ Let op**”. Het gedeelte “Waarschuwing” bevat instructies die, indien ze niet strikt worden opgevolgd, fatale of ernstige verwondingen tot gevolg kunnen hebben. Het gedeelte “Let op” bevat instructies die, indien ze niet correct worden opgevolgd, aanleiding kunnen geven tot ernstige problemen. Houd u zorgvuldig aan alle instructies om uw veiligheid te waarborgen.
- De symbolen hebben de volgende betekenissen (zie de voorbeelden hieronder).

 Vergeet niet de aardleiding aan te sluiten.	 Dit symbool geeft een verbod aan.
 Duidt op instructies die moeten worden opgevolgd.	

- Bewaar de handleiding nadat u deze hebt gelezen.



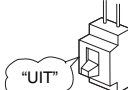

VOORZORGSMAATREGELEN TIJDENS INSTALLATIE

⚠ WAARSCHUWING	<ul style="list-style-type: none"> • Breng geen wijzigingen aan in de constructie van de unit. Waterlekage, storingen, kortsluiting of brand kunnen het gevolg zijn van wijzigingen in de constructie van de unit. 	 VERBOD
	<ul style="list-style-type: none"> • Laat de unit installeren door de leverancier of een bevoegde monteur. Waterlekage, kortsluiting of brand kunnen het gevolg zijn wanneer u zelf de unit installeert. 	
	<ul style="list-style-type: none"> • Gebruik de aardleiding. Plaats de aardleiding niet vlakbij water- of gasleidingen, bliksemafleiders of de aardleiding van de telefoon. Onjuiste installatie van de aardleiding kan elektrische schokken of brand veroorzaken. 	 AARDLEIDING AANSLUITEN
⚠ LET OP	<ul style="list-style-type: none"> • Gebruik de leidingen die voor de R410A zijn gespecificeerd. Het gebruik van andere leidingen kan resulteren in defecten aan de koperen leidingen of in storingen. 	
	<ul style="list-style-type: none"> • Afhankelijk van de plaats waar de unit wordt gemonteerd, moet een stroomonderbreker worden geïnstalleerd. Zonder stroomonderbreker bestaat het gevaar van elektrische schokken. 	 VERBOD
	<ul style="list-style-type: none"> • Plaats de unit niet bij een locatie met ontvlambaar gas. De buitenunit kan in brand vliegen als deze in aanraking komt met ontvlambaar gas. • Zorg dat het water goed doorstroomt wanneer u de afvoerslang installeert. 	
	<ul style="list-style-type: none"> • Controleer dat een eenfasige voedingsbron van 220-230 V wordt gebruikt. Het gebruik van andere voedingsbronnen kan leiden tot oververhitting van elektrische componenten en uiteindelijk tot brand. 	 VERBOD





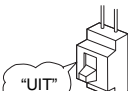









VOORZORGSMAATREGELEN BIJ VERPLAATSEN OF ONDERHOUD

⚠ WAARSCHUWING	<ul style="list-style-type: none"> • Als zich een abnormale situatie voordoet (bijvoorbeeld een brandlucht), stopt u de werking van de unit en schakelt u de stroomonderbreker uit. Neem contact met de leverancier. Storingen, kortsluiting of brand kunnen het gevolg zijn wanneer u de unit blijft gebruiken in abnormale situaties. 	
	<ul style="list-style-type: none"> • Neem contact op met de leverancier voor onderhoud. Onjuist onderhoud kan elektrische schokken of brand veroorzaken. 	
	<ul style="list-style-type: none"> • Neem contact op met de leverancier als u de unit wilt verwijderen en opnieuw installeren. Elektrische schokken of brand kunnen het gevolg zijn wanneer u de unit op een onjuiste manier verwijdert en opnieuw installeert. 	

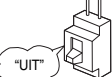
VOORZORGSMAATREGELEN TIJDENS DE WERKING

⚠ WAARSCHUWING	<ul style="list-style-type: none"> • Blijf niet te lang in de directe luchtstroom staan. Dit is niet goed voor uw gezondheid. 	 VERBOD
	 VERBOD <ul style="list-style-type: none"> • Steek geen voorwerpen zoals een dunne stok in het paneel waar de lucht wordt aangezogen en uitgeblazen, aangezien de snel draaiende ventilator in de unit gevaar kan opleveren. 	
	<ul style="list-style-type: none"> • Gebruik geen geleider als zekeringdraad, aangezien dat dodelijke ongelukken kan veroorzaken. 	 VERBOD
	 <ul style="list-style-type: none"> • Haal bij onweer de stekker van de unit uit het stopcontact en schakel de stroomonderbreker uit. 	
	<ul style="list-style-type: none"> • Er mogen geen spuitbussen of andere brandbare voorwerpen binnen een meter van de luchtuitlaat van zowel de binnen- als de buitenunit worden geplaatst. De druk in een spuitbus kan bij hete lucht toenemen, waardoor deze open kan scheuren. 	 VERBOD

VOORZORGSMAATREGELEN TIJDENS DE WERKING

	<ul style="list-style-type: none"> Het product mag alleen volgens de specificaties van de fabrikant en voor de beoogde toepassing worden gebruikt. 	 VERBOD
	 NIET NAT MAKEN	<ul style="list-style-type: none"> Vermijd het bedienen van de unit met natte handen; dit kan een fataal ongeluk tot gevolg hebben.
	<ul style="list-style-type: none"> Wanneer u de unit gebruikt in de buurt van brandende apparaten, moet u het vertrek regelmatig ventileren om te zorgen dat er voldoende zuurstof aanwezig is. 	 NEEM VOORZORGSMAATREGELEN STRIKT IN ACHT
	 VERBOD	<ul style="list-style-type: none"> Richt de koele lucht uit het paneel van de airconditioning niet rechtstreeks op huishoudelijke verwarmingsapparaten, zoals een waterkoker, oven enzovoort, aangezien dit de werking van het apparaat kan beïnvloeden.
	<ul style="list-style-type: none"> Zorg dat het montageframe voor de buitenunit altijd stabiel en stevig is en geen defecten vertoont. Als dat niet het geval is, kan de buitenunit vallen en gevaar opleveren. 	 VERBOD
	 VERBOD	<ul style="list-style-type: none"> Neem de unit niet af met water en plaats geen water, bijvoorbeeld in een vaas, op de binnenunit. Bij stroomlekage kan dit elektrische schokken tot gevolg hebben.
	<ul style="list-style-type: none"> Plaats geen planten direct onder de luchtstroom; dit is slecht is voor de planten. 	 VERBOD
	 "UIT"	<ul style="list-style-type: none"> Stop de werking van de airconditioning met de afstandsbediening en schakel de stroomonderbreker uit voordat u de unit reinigt. De ventilator in de unit draait op zeer hoge snelheid, wat gevaar kan opleveren.
 LET OP	<ul style="list-style-type: none"> Schakel de stroomonderbreker uit als de unit gedurende lange tijd niet wordt gebruikt. 	 "UIT"
	 VERBOD	<ul style="list-style-type: none"> Klim niet op de buitenunit en zet er geen objecten op.
	<ul style="list-style-type: none"> Wanneer u de unit gebruikt terwijl de deur en de ramen open zijn (de kamervochtigheid is altijd hoger dan 80%), of terwijl de luchtdeflector naar beneden is gericht of gedurende lange tijd automatisch beweegt, ontstaat er condens op de luchtdeflector die af en toe naar beneden druppelt. Hierdoor kan uw meubilair nat worden. Gebruik het apparaat daarom niet gedurende langere tijd op deze manier. 	 VERBOD
	 VERBOD	<ul style="list-style-type: none"> Als de hoeveelheid warmte in de ruimte boven de koel- of verwarmingscapaciteit van de unit ligt (bijvoorbeeld doordat er meer mensen in de kamer komen, verwarmingsapparaten worden gebruikt, enzovoort), kan de vooraf ingestelde kamertemperatuur niet worden bereikt.
	<ul style="list-style-type: none"> De binnenunit mag alleen door bevoegd personeel worden gereinigd. Raadpleeg de leverancier. Het gebruik van een in de handel verkrijgbaar reinigingsmiddel of iets dergelijks kan leiden tot beschadiging van de plastic onderdelen of verstopping van de afvoerpijp. Hierdoor kan water uit de unit druppelen, met het risico op elektrische schokken. 	 VERBOD
	 NIET AANRAKEN	<ul style="list-style-type: none"> Raak de luchtuitlaat, de onderkant en de aluminium koelrib van de buitenunit niet aan. U kunt gewond raken.
	<ul style="list-style-type: none"> Raak de koelmiddelleiding en het aansluitventiel niet aan. Dit kan brandwonden tot gevolg hebben. 	 NIET AANRAKEN
	<ul style="list-style-type: none"> Dit apparaat is niet bedoeld voor gebruik door kinderen of personen met verminderde fysieke, zintuiglijke of psychische capaciteiten, of met een tekort aan kennis en ervaring, tenzij zij onder supervisie staan of instructies ontvangen. Houd toezicht op kinderen, zodat zij niet met het apparaat kunnen spelen. 	

TEMPERATUURBEREIK (IN BEDRIJF)

Werkingsmodus	Koelen/drogen	Verwarmen
Buitentemperatuur	-10 tot 43 °C	-15 tot 21 °C

NAMEN EN FUNCTIES VAN DE ONDERDELEN

BINNENUNIT

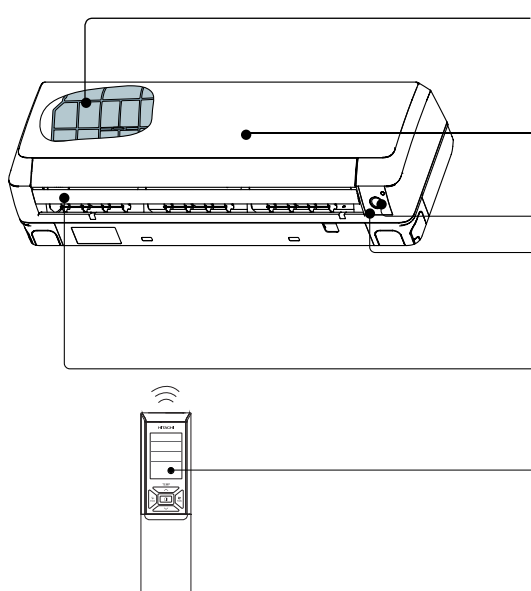

Luchtfilter

Voorkomt dat er stof in de binnenunit komt.
(zie pagina 86)

Voorpaneel

(zie pagina 87)

ECO-sensor

Indicatoren binnenunit

Dit lampje geeft de werkingsmodus aan.
(zie pagina 85)

Horizontale deflector/verticale deflector

(luchtuitleat)

Afstandsbediening

Stuurt het bedieningssignaal naar de binnenunit. Bedient de hele unit.

MODELNAAM EN AFMETINGEN

MODEL	BREEDTE (mm)	HOOGTE (mm)	DIEPTE (mm)
RAK-18QXB,RAK-25RXB,RAK-35RXB,RAK-50RXB	900	295	210

OPMERKING VOOR MULTI-SYSTEEM

Er kunnen meerdere binnenunits op één buitenunit worden aangesloten.
U kunt één unit of meerdere units tegelijk gebruiken, afhankelijk van uw behoeften.

Gecombineerde werking:

Wanneer een werkingsmodus is geselecteerd:

- U kunt de binnenunits niet gebruiken in de volgende combinaties:

Eén unit	Andere unit
Verwarmen	Koelen
	Drogen
	Ventilator

Tijdens automatische werking:

- Wanneer automatisch de modus Verwarmen is geselecteerd voor de eerste binnenunit, zal de volgende binnenunit ook gaan verwarmen. En wanneer automatisch Koelen of Drogen is geselecteerd voor de eerste binnenunit, zal de volgende binnenunit ook gaan koelen of drogen.

- De binnenunit die als eerste is ingeschakeld, blijft werken. De units die later zijn ingeschakeld, gaan in de stand-bymodus en het bedrijfslampje gaat branden.

- Als u wilt dat de binnenunits die later zijn ingeschakeld ook blijven werken, stelt u voor deze units dezelfde werkingsmodus in als voor de binnenunit die als eerste is ingeschakeld.

Het aantal binnenunits aanpassen:

Verminder het aantal binnenunits dat in bedrijf is met name wanneer het zeer warm of zeer koud is of wanneer u de vooraf ingestelde temperatuur snel wilt bereiken.

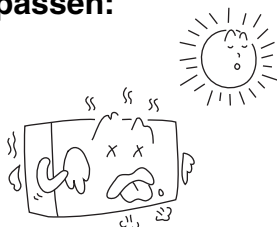

Gestopte binnenunits:

Wanneer een binnenunit in de ene kamer in de modus Koelen, Verwarmen of Drogen werkt, kunt u het geluid van de stromende koelvloeistof horen wanneer u een binnenunit stopzet of een gestopte binnenunit kan warm worden. De reden hiervoor is dat de binnenunit de koelvloeistof naar de buitenunit terugstuurt om klaar te zijn voor gebruik.

NAMEN EN FUNCTIES VAN DE ONDERDELEN

INDICATOREN BINNENUNIT

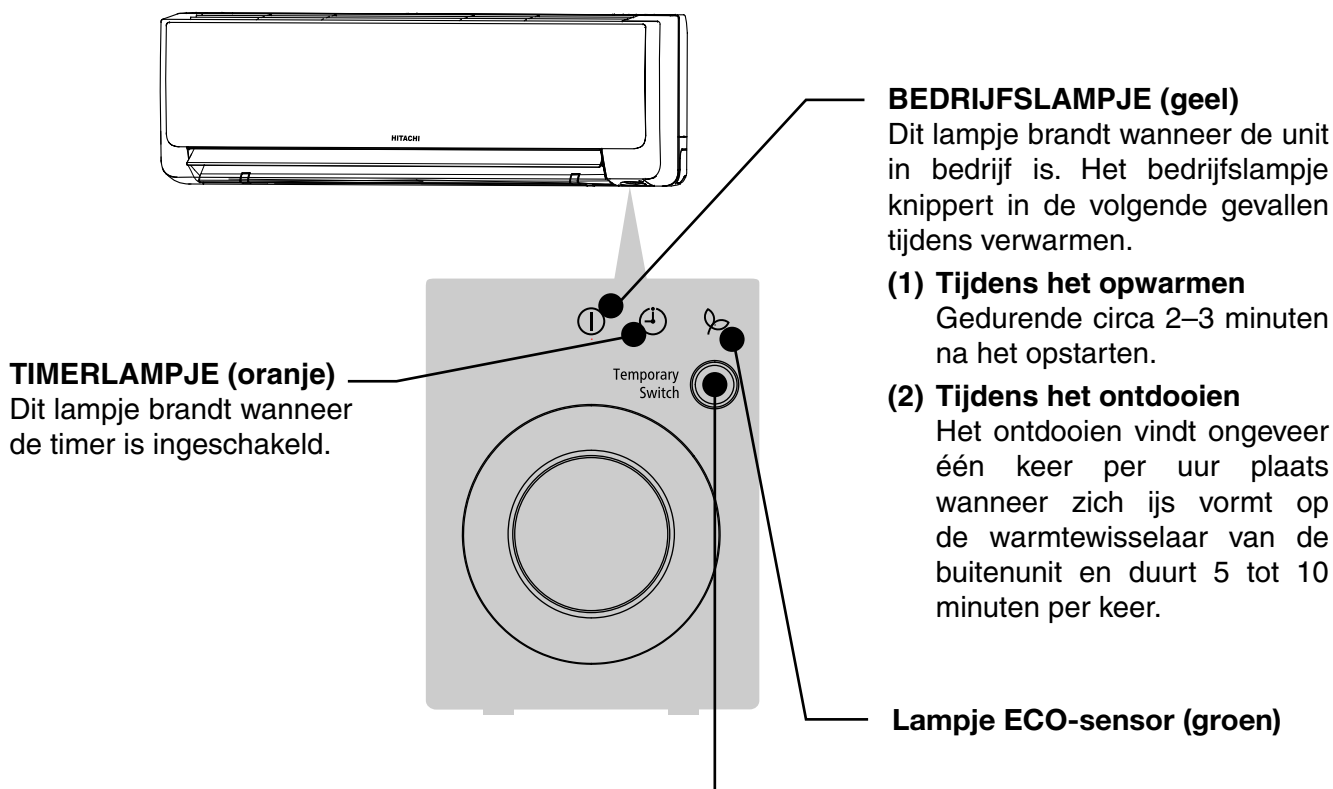

⚠ LET OP

Schakel de stroomonderbreker uit als de unit gedurende lange tijd niet wordt gebruikt.

TIJDELIJKE SCHAKELAAR

Gebruik deze schakelaar om de unit te starten en te stoppen wanneer de afstandsbediening niet werkt.

- Wanneer u op de tijdelijke schakelaar drukt, gaat de unit over op de automatische modus.
- Wanneer u de tijdelijke schakelaar gebruikt om de unit in te schakelen nadat deze is uitgeschakeld, staat de unit in de automatische modus.

☆ Als de unit ingeschakeld blijft zonder dat deze in bedrijf is, wordt er een kleine hoeveelheid stroom verbruikt door het besturingscircuit. U kunt stroom besparen door de unit uit te schakelen met de aan/uit-knop (of door de stroomonderbreker uit te schakelen wanneer de stroom wordt geleverd via de buitenunit).

■ Het Wasabi-Nano Titanium-luchtzuiveringsfilter (Accessoires) in het filterframe plaatsen

- Plaats het Wasabi-Nano Titanium-luchtzuiveringsfilter in de C-lijst. Druk vervolgens beide zijken van de lijst voorzichtig samen en laat ze los nadat u de lijst in het filterframe hebt geplaatst.
- Bij gebruik van een Wasabi-Nano Titanium-luchtzuiveringsfilter nemen de koelcapaciteit en de koelsnelheid enigszins af.
- De Wasabi-Nano Titanium-luchtzuiveringsfilters zijn afwasbaar en kunnen maximaal 20 keer worden hergebruikt na reiniging met een stofzuiger of onder stromend water. Neem voor vervanging van het filter contact op met de leverancier. Luchtzuiverings- en geurverdrivende filters zijn optioneel.

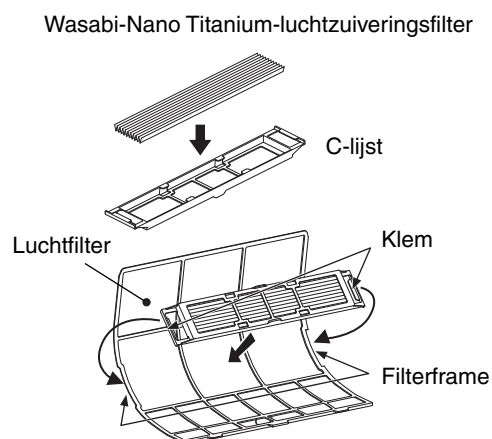

VOORDAT U HET SYSTEEM IN GEBRUIK NEEMT

■ De batterijen plaatsen

1. Verwijder het klepje door het naar beneden te schuiven.
2. Plaats twee droge AAA.LR03-batterijen (alkaline).
De richting van de batterijen moet overeenkomen met de markeringen in het batterijvak.
3. Schuif het klepje terug op zijn plaats.

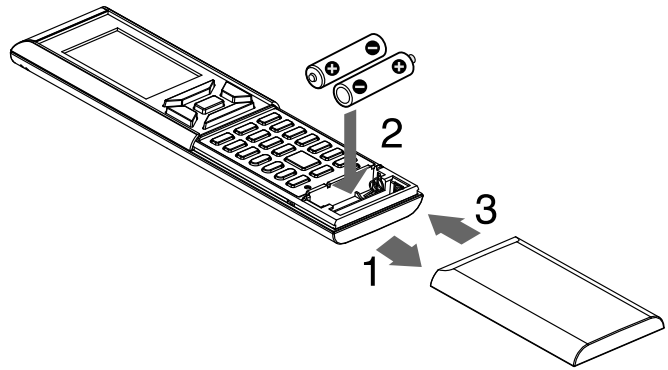

■ De houder van de afstandsbediening aan de muur bevestigen

1. Kies een plaats vanwaar de signalen de unit kunnen bereiken.
2. Bevestig de houder van de afstandsbediening met de meegeleverde schroeven aan een muur, een pilair of op een vergelijkbare plek.
3. Plaats de afstandsbediening in de houder.

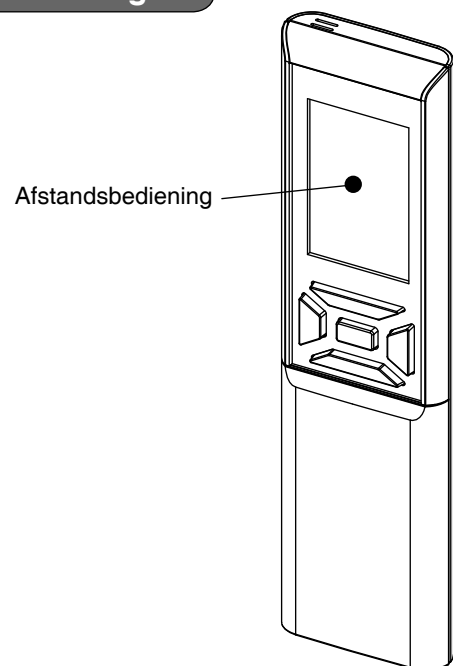

OPMERKING

Opmerkingen over batterijen

- Vervang de batterijen altijd door batterijen van hetzelfde type en vervang de oude batterijen altijd tegelijk.
- Wanneer u het systeem lange tijd niet gebruikt, haalt u de batterijen uit de afstandsbediening.
- De batterijen gaan circa 1 jaar mee. Als het display van de afstandsbediening echter binnen een jaar begint te vervagen en de ontvangst slechter wordt, vervangt u beide batterijen door nieuwe AAA.LR03-batterijen (alkaline).
- De meegeleverde batterijen zijn bedoeld voor het eerste gebruik van het systeem.
De gebruiksduur van deze batterijen kan kort zijn, afhankelijk van de productiedatum van de airconditioner.

Opmerkingen over de afstandsbediening

- Stel de afstandsbediening nooit bloot aan direct zonlicht.
- Als er stof op de signaalzender of -ontvanger zit, kan de gevoeligheid afnemen. Veeg stof weg met een zachte doek.
- De signaalcommunicatie kan worden verstoord door de aanwezigheid van TL-lampen met een elektronische starter (zoals TL-omvormers) in de ruimte. Neem in dat geval contact op met het installatiebedrijf voor advies.
- Als het signaal van de afstandsbediening onverhoopt een ander apparaat bedient, verplaatst u dat apparaat naar een andere plek of neemt u contact op met het installatiebedrijf.
- Wanneer u de afstandsbediening niet gebruikt, schuift u het klepje dicht om een storing te voorkomen.

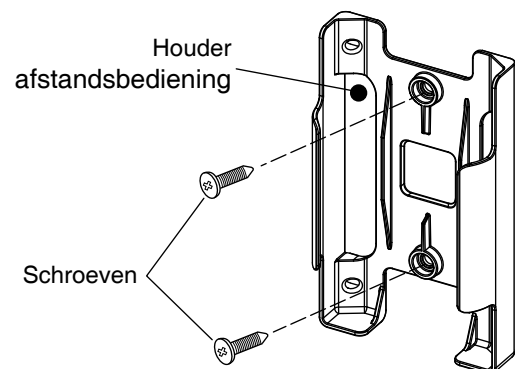

VOORDAT U HET SYSTEEM IN GEBRUIK NEEMT

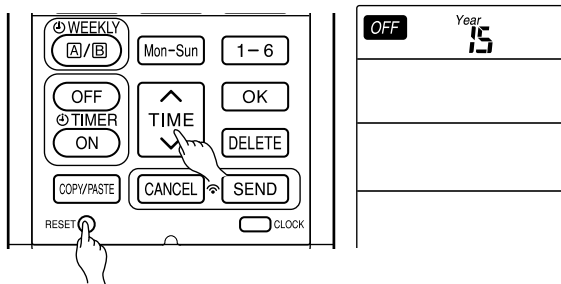

■ De datum en tijd instellen

1. Druk op de knop **RESET** (RESET) om de datum en tijd voor de eerste keer in te stellen. De tekst 'Year' (jaar) begint te knippen.
2. Druk op de knop **TIME** (TIJD) om het huidige jaar in te stellen.
3. Druk op de knop **CLOCK** (KLOK). 'Day' (dag) en 'Month' (maand) beginnen te knippen.
4. Druk op de knop **TIME** (TIJD) om de huidige dag en maand in te stellen.
5. Druk op de knop **CLOCK** (KLOK). 'CLOCK' (KLOK) begint te knippen.
6. Druk op de knop **TIME** (TIJD) om de huidige tijd in te stellen.
7. Druk op de knop **CLOCK** (KLOK).

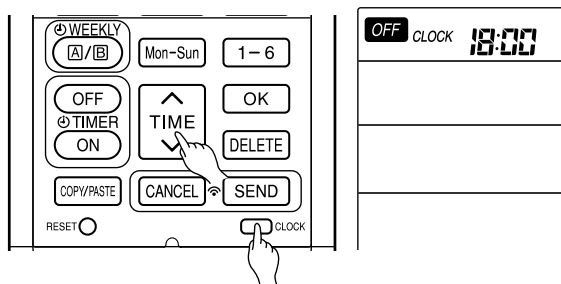
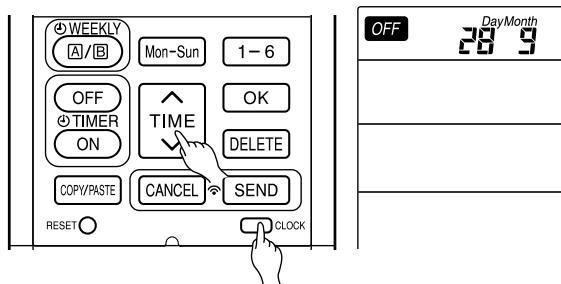

De datum en tijd zijn ingesteld.

Als u de datum en tijd wilt aanpassen, drukt u op de knop **CLOCK** (KLOK).
Vervolgens voert u stap 1 tot en met 7 uit.

Na het vervangen van de batterijen moeten de datum en tijd opnieuw worden ingesteld.

Volg de onderstaande stappen nadat u de batterijen hebt vervangen, :

1. Druk op de knop **RESET** (RESET).
2. Richt de afstandsbediening op de binneneenheid en druk op de knop **INFO** (INFO).
3. De datum en tijd van de binneneenheid worden naar de afstandsbediening verzonden.

- In de volgende gevallen worden de datum en tijd van de binneneenheid niet naar de afstandsbediening verzonden:
 - Als er sprake is van een stroomstoring.
 - Als de stroomonderbreker door de gebruiker is uitgeschakeld (unit staat niet in STAND-BY).

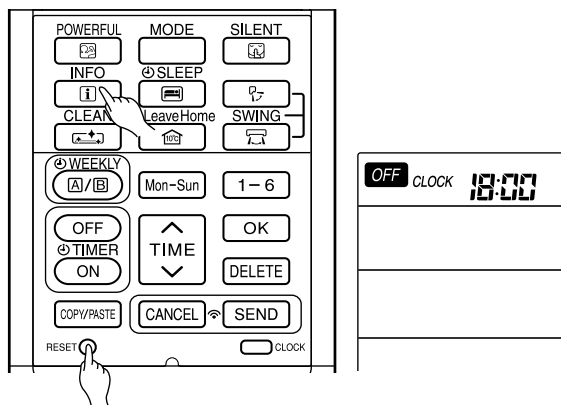

OPMERKING

Opmerking over het instellen van de datum en tijd.

- Als de datum en tijd niet zijn ingesteld, kunnen de AAN-timer, UIT-timer en weektimer niet worden ingesteld.
- Als de datum en tijd niet correct zijn ingesteld, werken de AAN-timer, UIT-timer en weektimer niet correct.
- Wanneer de AAN-timer, UIT-timer en weektimer zijn ingesteld, kunnen de datum en tijd niet worden gewijzigd. Als u de datum en tijd toch wilt aanpassen, moet u eerst de AAN-timer, UIT-timer en weektimer annuleren.

NAMEN EN FUNCTIES VAN DE AFSTANDSBEDIENING

AFSTANDSBEDIENING

- Hiermee regelt u de werking van de binnenunit. Het bereik van de afstandsbediening is circa 7 meter. Als de binnenverlichting elektronisch wordt geregeld, is het bereik van de afstandsbediening mogelijk korter. De afstandsbediening kan aan een muur worden bevestigd met de bijgeleverde houder. Voordat u de afstandsbediening monteert, moet u controleren of de binnenunit kan worden aangestuurd met de afstandsbediening.
- Behandel de afstandsbediening voorzichtig. Als u deze laat vallen of nat laat worden, kan dat invloed hebben op de transmissie van het signaal.
- Nadat u nieuwe batterijen in de afstandsbediening hebt geplaatst, heeft de unit circa 10 seconden nodig om op opdrachten te reageren.
- Wanneer de afstandsbediening circa 3 minuten niet wordt gebruikt in de stand UIT, aangegeven met **OFF** op het display, wordt de LCD uitgeschakeld.
- Tijdens het instellen van de klok wordt de LCD uitgeschakeld wanneer de afstandsbediening circa 10 minuten niet wordt gebruikt.
- U kunt de LCD weer inschakelen door op een willekeurige knop te drukken.
- De LCD wordt niet uitgeschakeld tijdens het instellen van de TIMER.

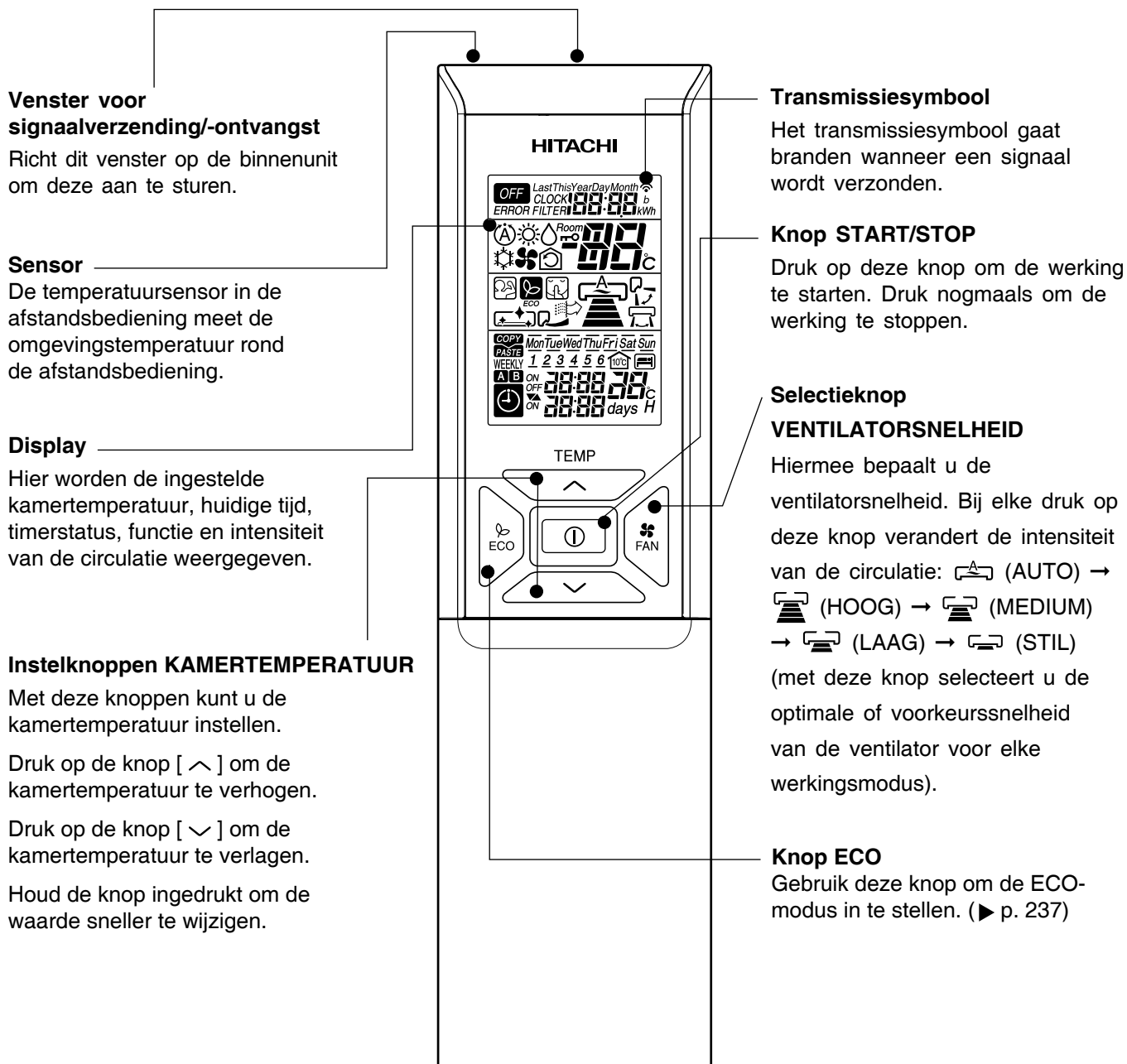

NAMEN EN FUNCTIES VAN DE AFSTANDSBEDIENING

Knop KRACHTIG

Gebruik deze knop om de modus KRACHTIG in te stellen. (► p. 235)

Knop INFO

(► p. 250)

Knop REINIGEN (One Touch Clean)

(► p. 240)

Knop HUIS VERLATEN

(► p. 239)

Knop ECO SLUIMERTIMER

Gebruik deze knop om de ECO-sluimertimer in te stellen. (► p. 242)

Instelknoppen AAN/UIT-TIMER

(► p. 241)

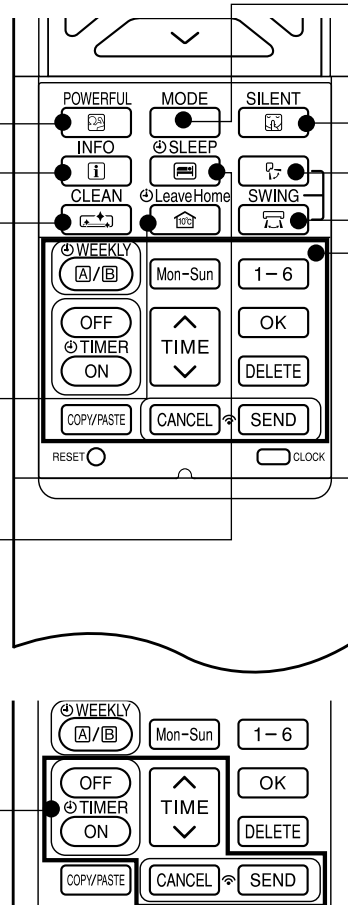

Selectieknop MODUS

Gebruik deze knop om de werkingsmodus te selecteren. Met elke druk op deze knop wordt een andere modus weergegeven: (AUTO) → (VERWARMEN) → (DROGEN) → (KOELEN) en → (VENTILATOR), waarna de cyclus opnieuw begint.

Knop STIL

Gebruik deze knop om de stille modus in te stellen. (► p. 236)

Knop AUTOMATISCH KANTELEN (verticaal)

Hiermee bepaalt u de hoek van de horizontale lichtdeflectors. (► p. 234)

Knop AUTOMATISCH KANTELEN (horizontaal)

Hiermee bepaalt u de hoek van de verticale lichtdeflectors. (► p. 234)

Instelknoppen WEEKTIMER

(► p. 244)

	MODUS SELECTEREN
	AUTO
	VERWARMEN
	DROGEN
	KOELEN
	VENTILATOR
	VENTILATORSNELHEID
	AUTO
	STIL
	LAAG
	MEDIUM
	HOOG
	START/STOP
	ECO

	VENTILATOR
	KRACHTIG
	STIL
	INFO
	SLUIMERTIMER
	AUTOMATISCH KANTELEN (VERTICAAL)
	AUTOMATISCH KANTELEN (HORIZONTAAL)
	HUIS VERLATEN
	REINIGEN
Mon-Sun	DAG
1-6	PROGRAMMANR.

	AAN/UIT-TIMER
	TIJD
	OK
	VERWIJDEREN
	KOPIËREN/PLAKKEN
	ANNULEREN
	VERZENDEN
	KLOK

Voorzorgsmaatregelen voor gebruik

- Leg de afstandsbediening niet op de volgende plaatsen neer:
 - in direct zonlicht
 - in de buurt van een verwarming
- Hanteer de afstandsbediening met zorg. Laat de afstandsbediening niet op de vloer vallen en bescherm deze tegen water.
- Als de buitenunit eenmaal is gestopt, kan deze gedurende circa 3 minuten niet worden gestart (tenzij u de voeding uit- en weer inschakelt of de stekker uit het stopcontact haalt en deze weer aansluit). Dit is een manier om het apparaat te beschermen en duidt niet op een storing.
- Als u op de modusselectieknop drukt terwijl het apparaat in bedrijf is, stopt het apparaat circa 3 minuten ter bescherming van de werking.

DIVERSE FUNCTIES

Instelling voor automatisch herstarten

- Bij een stroomstoring wordt de werking na het herstellen van de voeding automatisch opnieuw gestart met de eerdere werkingsmodus en luchtdoorvoerrichting (als de werking niet is gestopt door de afstandsbediening).
- Als u niet wilt dat de werking wordt voortgezet na het hervatten van de stroomtoevoer, schakelt u de unit uit. Wanneer u de stroomonderbreker inschakelt, wordt de werking automatisch opnieuw gestart met de vorige werkingsmodus en luchtdoorvoerrichting.

Opmerking: 1. Als u de instelling Automatisch herstarten niet nodig hebt, overlegt u met de leverancier.
2. De instelling Automatisch herstarten is niet beschikbaar wanneer de timer of de sluimertimer is ingesteld.

AUTOMATISCHE WERKING

Het apparaat kiest automatisch de werkingsmodus VERWARMEN of KOELEN, afhankelijk van de huidige kamertemperatuur. De geselecteerde werkingsmodus verandert op basis van de kamertemperatuur. De werkingsmodus verandert echter niet wanneer de binnenunit is aangesloten op een buitenunit van het multitype.

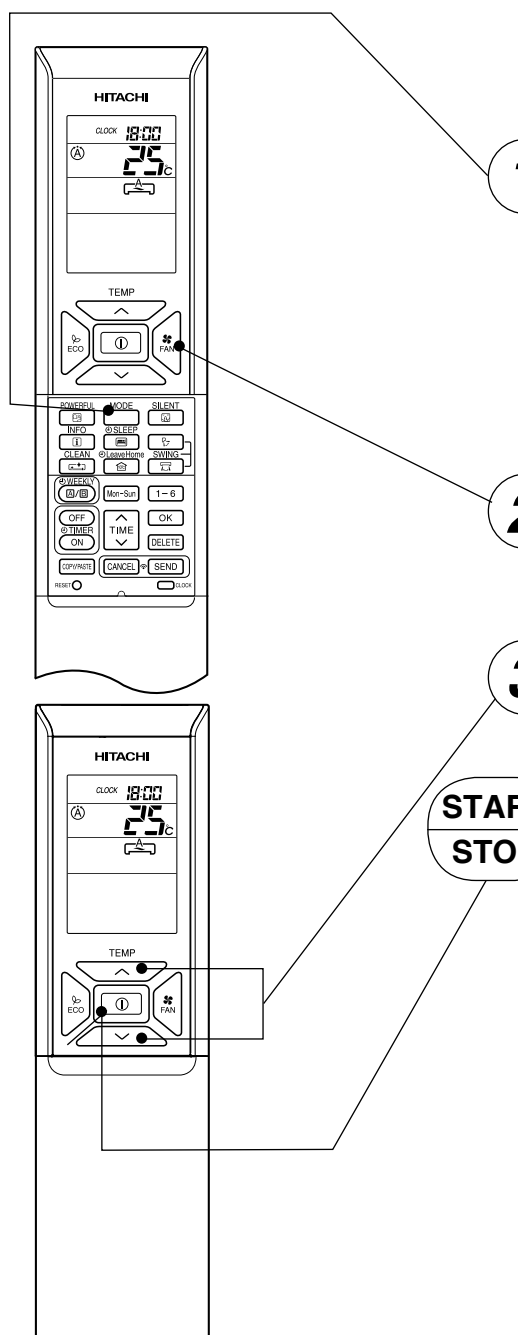

1

Druk op de selectieknop MODE (MODUS) totdat het display de werkingsmodus **A** (AUTO) aangeeft.

- Wanneer AUTO is geselecteerd, kiest het apparaat automatisch de werkingsmodus VERWARMEN of KOELEN, afhankelijk van de huidige kamertemperatuur. De werkingsmodus verandert echter niet wanneer de binnenunit is aangesloten op een buitenunit van het multitype.
- Als de automatisch geselecteerde modus van de unit niet naar wens is, kunt u de modus handmatig wijzigen (VERWARMEN, DROGEN, KOELEN of VENTILATOR).

2

Stel de gewenste ventilatorsnelheid in met de knop **FAN** (VENTILATORSNELHEID). De instelling verschijnt op het display.

(AUTO) → (HOOG) → (MEDIUM) → (LAAG) → (STIL)

3

Stel de gewenste kamertemperatuur in met de temperatuurknoppen. De instelling verschijnt op het display. De temperatuurinstelling en de werkelijke kamertemperatuur kunnen afwijken al naar gelang de omstandigheden. De temperatuur kan worden ingesteld tussen 16 °C en 32 °C.

START STOP

Druk op de knop **⏻** (START/STOP). Een pieptoon geeft aan dat de werking wordt gestart. Druk nogmaals op de knop om de werking te stoppen.

- Omdat de instellingen in het geheugen van de afstandsbediening worden opgeslagen, hoeft u de volgende keer alleen op de knop **⏻** (START/STOP) te drukken.

Druk op de knop **FAN** (VENTILATORSNELHEID) en kies AUTO, HOOG, MEDIUM, LAAG of STIL.

VERWARMEN

- Gebruik het apparaat als verwarming wanneer de buitentemperatuur onder de 21 °C komt. Wanneer het te warm is (boven 21 °C), werkt de verwarmingsfunctie mogelijk niet. Dit is om het apparaat te beschermen.
- Het apparaat werkt betrouwbaar bij een buitentemperatuur boven -15 °C.

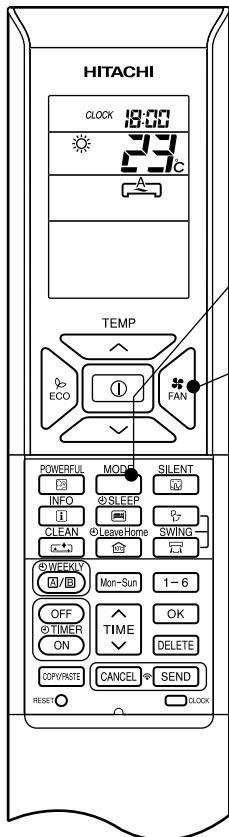

1

Druk op de selectieknop MODE (MODUS) totdat het display ☀ (VERWARMEN) aangeeft.

2

Stel de gewenste ventilatorsnelheid in met de knop  (VENTILATORSNELHEID). De instelling verschijnt op het display.

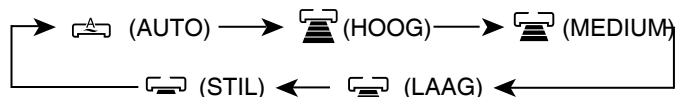

3

Stel de gewenste kamertemperatuur in met de temperatuurknoppen. De instelling verschijnt op het display.

De temperatuurinstelling en de werkelijke kamertemperatuur kunnen afwijken al naar gelang de omstandigheden.

De temperatuur kan worden ingesteld tussen 16 °C en 32 °C.

START STOP

Druk op de knop  (START/STOP). Een pieptoon geeft aan dat de verwarming wordt gestart. Druk nogmaals op de knop om de werking te stoppen.

- Omdat de instellingen in het geheugen van de afstandsbediening worden opgeslagen, hoeft u de volgende keer alleen op de knop  (START/STOP) te drukken.
- Bij de ventilatorinstelling AUTO wordt de ventilatorsnelheid automatisch aangepast:
 - Wanneer het verschil tussen de temperatuur in de ruimte en de ingestelde temperatuur groot is, start de ventilator op de stand HOOG.
 - Wanneer de temperatuur in de ruimte de ingestelde temperatuur heeft bereikt, wordt de ventilatorsnelheid verlaagd voor de optimale kamertemperatuur en een natuurlijke, gezonde verwarming.

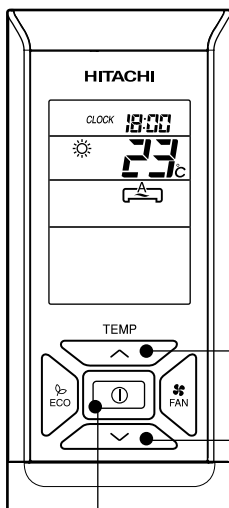

Ontdooien

Het ontdooien vindt ongeveer één keer per uur plaats wanneer zich ijs vormt op de warmtewisselaar van de buitenunit. Het duurt 5 tot 10 minuten per keer.

Tijdens het ontdooien knippert het werkingslampje in een cyclus van 3 seconden aan en een 0,5 seconde uit. De maximale tijd voor ontdooien is 20 minuten.

Als de binnenunit echter op een buitenunit van het multitype is aangesloten, is de maximale tijd voor ontdooien 15 minuten.



(Als de leidingen langer zijn dan gebruikelijk, zal zich waarschijnlijk ijsafzetting vormen.)

DROGEN

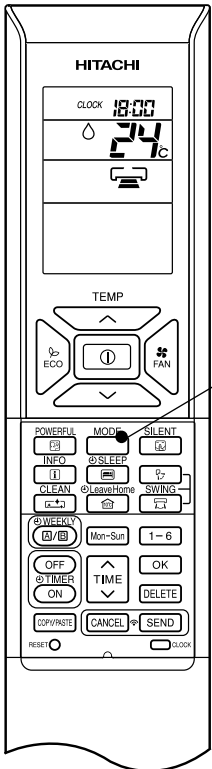
Gebruik het apparaat voor drogen wanneer de kamertemperatuur hoger is dan 16 °C.
Wanneer de temperatuur onder 15 °C komt, werkt de droogfunctie niet.



1

Druk op de selectieknoop MODE (MODUS) totdat het display  (DROGEN) aangeeft.
De ventilatorsnelheid wordt ingesteld op LAAG.
Druk op de knop  (VENTILATORSNELHEID) en kies STIL of LAAG.

2

Stel de gewenste kamertemperatuur in met de temperatuurknoppen. De instelling verschijnt op het display.

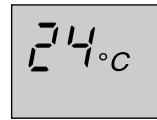

Het bereik tussen 20 °C en 26 °C is de aanbevolen kamertemperatuur voor drogen.
De temperatuur kan worden ingesteld tussen 16 °C en 32 °C.

**START
STOP**

Druk op de knop  (START/STOP). Een pieptoon geeft aan dat het drogen wordt gestart. Druk nogmaals op de knop om de werking te stoppen.

- Omdat de instellingen in het geheugen van de afstandsbediening worden opgeslagen, hoeft u de volgende keer alleen op de knop  (START/STOP) te drukken.

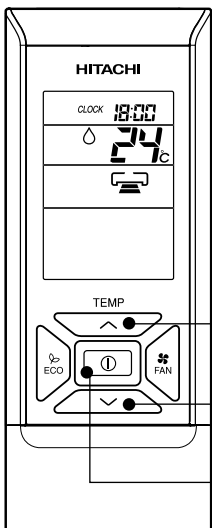

■ Droogfunctie

- Wanneer de temperatuur in de ruimte hoger is dan de ingestelde temperatuur, onttrekt het apparaat vocht aan de lucht in de kamer, waarbij de kamertemperatuur wordt verlaagd naar het ingestelde niveau. Wanneer de temperatuur in de ruimte lager is dan de ingestelde temperatuur, wordt de droogfunctie uitgevoerd wanneer de ingestelde temperatuur enigszins onder de huidige kamertemperatuur ligt, ongeacht welke temperatuur is ingesteld.
- De ingestelde kamertemperatuur kan mogelijk niet worden bereikt als gevolg van het aantal mensen dat in de ruimte aanwezig is of door andere omstandigheden in de ruimte.

KOELEN

Gebruik het apparaat voor koelen wanneer de buitentemperatuur tussen -10 en 43 °C ligt.
Als het binnen heel vochtig is (80%), kan zich dauw afzetten op het luchtuitlaatrooster van de binnenunit.

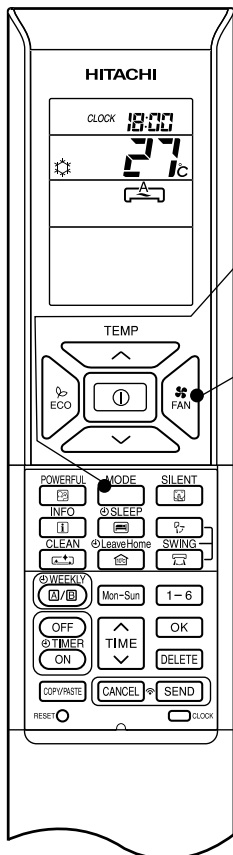

1

Druk op de selectieknoop MODE (MODUS) totdat het display (KOELEN) aangeeft.

2

Stel de gewenste ventilatorsnelheid in met de knop  (VENTILATORSNELHEID). De instelling verschijnt op het display.

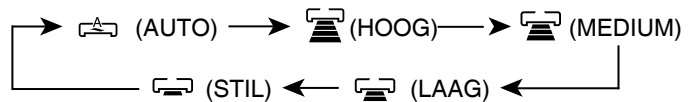



3

Stel de gewenste kamertemperatuur in met de temperatuurknoppen. De instelling verschijnt op het display.

De temperatuurinstelling en de werkelijke kamertemperatuur kunnen afwijken al naar gelang de omstandigheden.

De temperatuur kan worden ingesteld tussen 16 °C en 32 °C.

**START
STOP**

Druk op de knop  (START/STOP). Een piepton geeft aan dat het koelen wordt gestart. Druk nogmaals op de knop om de werking te stoppen. De koelfunctie start niet als de temperatuurinstelling hoger is dan de huidige kamertemperatuur (ook niet als het bedrijfslampje  brandt). De koelfunctie start zodra de gebruiker een temperatuur instelt die lager is dan de huidige kamertemperatuur.

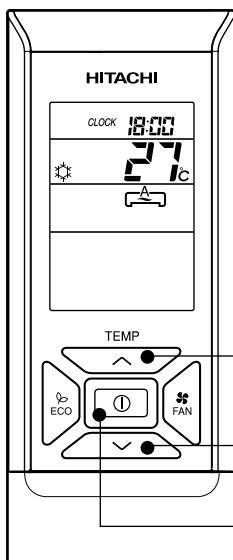

- Omdat de instellingen in het geheugen van de afstandsbediening worden opgeslagen, hoeft u de volgende keer alleen op de knop  (START/STOP) te drukken.
- Bij de ventilatorinstelling AUTO wordt de ventilatorsnelheid automatisch aangepast:
 - Wanneer het verschil tussen de temperatuur in de ruimte en de ingestelde temperatuur groot is, start de ventilator op de stand HOOG.
 - Wanneer de kamertemperatuur de ingestelde temperatuur heeft bereikt, wordt de ventilatorsnelheid verlaagd voor de optimale kamertemperatuur en een natuurlijke, gezonde koeling.

VENTILATOR

De gebruiker kan het apparaat eenvoudig gebruiken voor de luchtcirculatie.

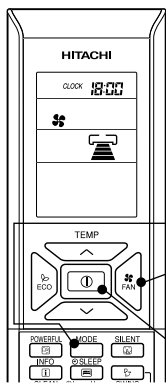

1

Druk op de selectieknop MODE (MODUS) totdat het display (VENTILATOR) aangeeft.

2

Stel de gewenste ventilatorsnelheid in met de knop FAN (VENTILATORSNELHEID). De instelling verschijnt op het display.

(HOOG) → (MEDIUM) → (LAAG) → (STIL)

START
STOP

Druk op de knop (START/STOP). Een pieptoon geeft aan dat de ventilator wordt gestart. Druk nogmaals op de knop om de werking te stoppen.

AUTOMATISCH KANTELEN

VERTICAAL KANTELEN

■ Automatisch kantelen (verticaal) starten

- Druk op de knop (AUTOMATISCH KANTELEN (VERTICAAL)). De deflectors beginnen omhoog en omlaag te kantelen.

wordt weergegeven op de LCD.

■ Automatisch kantelen (verticaal) annuleren

- Druk nogmaals op de knop (AUTOMATISCH KANTELEN (VERTICAAL)). De deflectors blijven in de huidige positie staan.

wordt niet meer weergegeven op de LCD.

HORIZONTAAL KANTELEN

■ Automatisch kantelen (horizontaal) starten

- Druk op de knop (AUTOMATISCH KANTELEN (HORIZONTAAL)). De deflectors beginnen naar links en naar rechts te kantelen.

wordt weergegeven op de LCD.

■ Automatisch kantelen (horizontaal) annuleren

- Druk nogmaals op de knop (AUTOMATISCH KANTELEN (HORIZONTAAL)). De deflectors blijven in de huidige positie staan.

wordt niet meer weergegeven op de LCD.

OPMERKING

- Tijdens KOELEN en DROGEN kunt u de deflectors niet gedurende lange tijd laten kantelen of naar beneden gericht laten staan (in het geval van verticaal kantelen). Hierdoor kan condensatie ontstaan op de deflectors.



KRACHTIG

- Als u in de werkingsmodus AUTO, VERWARMEN, DROGEN, KOELEN of VENTILATOR op de knop  (KRACHTIG) drukt, gaat de airconditioner op maximale kracht werken.
- In de modus KRACHTIG wordt door de binnenunit koelere of warmere lucht uitgeblazen, afhankelijk van de werkingsmodus (KOELEN of VERWARMEN).

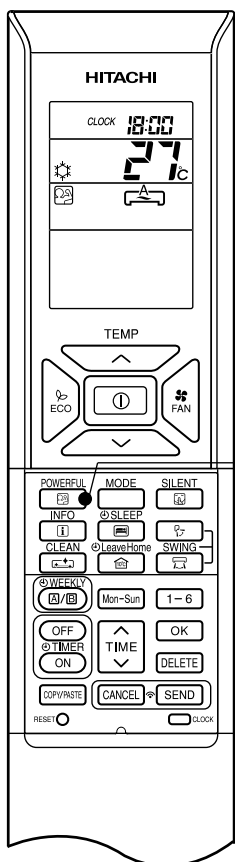



■ De modus KRACHTIG starten

- Druk op de knop  (KRACHTIG) wanneer het apparaat in bedrijf is.

'' wordt weergegeven op de LCD.

De modus KRACHTIG eindigt na 20 minuten. Daarna werkt het systeem automatisch weer met dezelfde instellingen als voordat de modus KRACHTIG werd gestart.

■ De modus KRACHTIG annuleren

- Druk op de knop , of
- Druk nogmaals op de knop  (KRACHTIG).

De modus KRACHTIG wordt beëindigd.

'' wordt niet meer weergegeven op de LCD.

OPMERKING

- Wanneer de modus SLUIMER, ECO, STIL of HUIS VERLATEN wordt geselecteerd, wordt de modus KRACHTIG geannuleerd.
- In de volgende gevallen neemt de capaciteit van de airconditioner niet toe wanneer u de modus KRACHTIG activeert:
 - als de airconditioner al op de maximale capaciteit werkt;
 - vlak voor het ontdooien (wanneer de airconditioner in de werkingsmodus VERWARMEN staat).
- Na een automatische herstart wordt de modus KRACHTIG geannuleerd en wordt de eerdere werkingsmodus gestart.
- De modus KRACHTIG werkt mogelijk niet bij alle modellen, afhankelijk van de bedrijfsomstandigheden.

STILLE MODUS

- Als u in de werkingsmodus AUTO, VERWARMEN, DROGEN, KOELEN of VENTILATOR op de knop  (STIL) drukt, gaat de ventilator over op zeer lage snelheid.

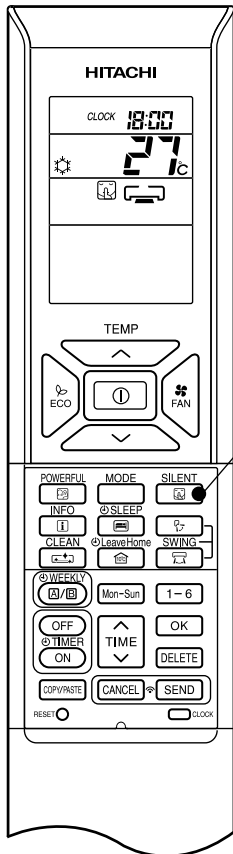



■ De modus STIL starten

- Druk op de knop  (STIL) wanneer het apparaat in bedrijf is.
'' wordt weergegeven op de LCD. De ventilatorsnelheid wordt nu zeer laag.

■ De modus STIL annuleren

- Druk op de knop , of
 - Druk opnieuw op de knop  (STIL) of druk op de knop  (VENTILATORSNELHEID).
- De ventilatorsnelheid keert terug naar de snelheid die vóór de stille modus was ingesteld.
- De modus STIL wordt beëindigd.
- '' wordt niet meer weergegeven op de LCD.

OPMERKING

- Wanneer de modus KRACHTIG wordt geselecteerd, wordt de modus STIL geannuleerd. De ventilatorsnelheid keert terug naar de snelheid die vóór de stille modus was ingesteld.
- Na een automatische herstart wordt de modus STIL geannuleerd. De ventilatorsnelheid keert terug naar de snelheid die vóór de stille modus was ingesteld.
- Wanneer het apparaat in bedrijf is met ventilatorsnelheid  (STIL), verandert de ventilatorsnelheid niet wanneer u op de knop  (STIL) drukt.

Er zijn twee ECO-modi, één voor modellen mét sensor en één voor modellen zonder sensor. Raadpleeg 'Namen en functies van elk onderdeel' in de handleiding van de unit om erachter te komen of uw unit is uitgerust met een sensor en lees hieronder de bijbehorende instructies over de ECO-modus.

■ ECO-MODUS

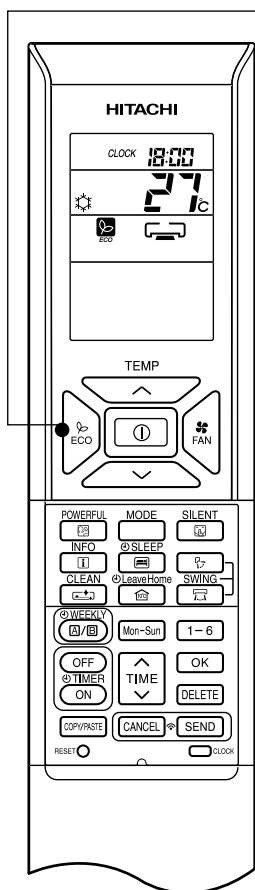

De ECO-modus is een energiebesparende functie die de ingestelde temperatuur automatisch aanpast en die het stroomverbruik beperkt.



1



- Als u tijdens de werkingsmodus AUTO, VERWARMEN, DROGEN of KOELEN op de knop  (ECO) drukt, gaat de airconditioner over op de ECO-modus.

■ De ECO-modus starten

- Druk op de knop  (ECO) wanneer het apparaat in bedrijf is. '  ' wordt weergegeven op de LCD. De binnenunit geeft een geluidssignaal.

Wanneer de energiebesparende modus wordt gestart, wordt de ingestelde temperatuur automatisch naar boven of beneden aangepast en wordt het stroomverbruik beperkt. Deze functie kan variëren, afhankelijk van de aangesloten buitenunit.

■ De ECO-modus annuleren

- Druk op de knop , of
- Druk nogmaals op de knop  (ECO). '  ' wordt niet meer weergegeven op de LCD. De binnenunit geeft een geluidssignaal.

OPMERKING

- De ECO-functie is niet effectief wanneer het stroomverbruik laag is.
- Wanneer u op de knop POWERFUL (KRACHTIG) drukt, wordt de ECO-modus geannuleerd.
- Na een automatische herstart wordt de ECO-modus geannuleerd en wordt de eerdere werkingsmodus gestart.
- Bij aansluitingen met meerdere modellen wordt in de energiebesparende modus alleen de ingestelde temperatuur automatisch naar boven of beneden aangepast. De effectiviteit van de ECO-modus is echter afhankelijk van de bedrijfsomstandigheden.



ECO-MODUS met sensor

De sensor detecteert de aanwezigheid van mensen in de ruimte. Wanneer er geen mensen worden gedetecteerd, start de unit automatisch de energiebesparende modus door de ingestelde temperatuur in twee stappen aan te passen.

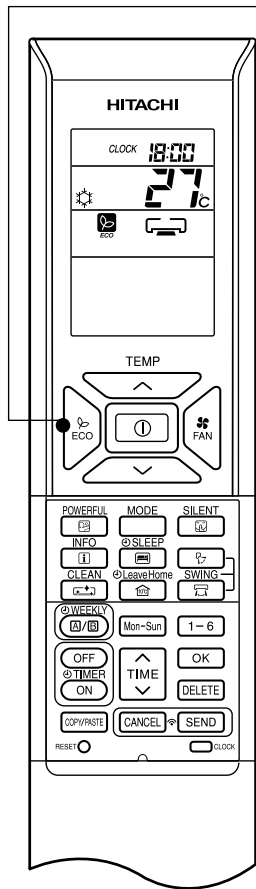

1

- Als u tijdens de werkingsmodus AUTO, VERWARMEN, DROGEN of KOELEN op de knop  (ECO) drukt, gaat de airconditioner over op de ECO-modus.

De ECO-modus starten

- Druk op de knop  (ECO) wanneer het apparaat in bedrijf is.

'' wordt weergegeven op de LCD.

De binnenunit geeft een geluidssignaal en het lampje ECO op de binnenunit gaat aan.

De sensor begint met het detecteren van mensen in de ruimte.

De ECO-modus annuleren

- Druk op de knop , of

- Druk nogmaals op de knop .

'' wordt niet meer weergegeven op de LCD.

De binnenunit geeft een geluidssignaal en het lampje ECO op de binnenunit gaat uit.

Wanneer gedurende 20 minuten geen mensen worden gedetecteerd, wordt de ingestelde temperatuur automatisch aangepast om energie te besparen. Als er na 60 minuten nog steeds niemand in de ruimte is, wordt de ingestelde temperatuur nog verder aangepast.

Koelen [diagram is slechts bedoeld ter illustratie]

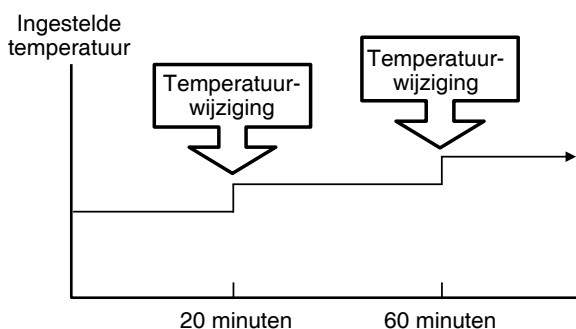

Verwarmen [diagram is slechts bedoeld ter illustratie]

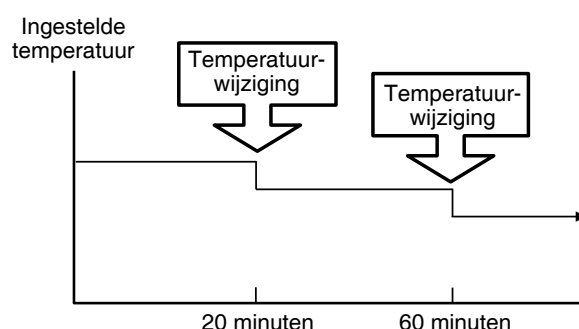

De unit keert terug naar de normale werking wanneer de sensor de aanwezigheid van mensen detecteert.

OPMERKING

- Wanneer u op de knop POWERFUL (KRACHTIG) drukt, wordt de ECO-modus geannuleerd.
- Na een automatische herstart wordt de ECO-modus geannuleerd en wordt de eerdere werkingsmodus gestart.

Voorkomt dat de kamertemperatuur te sterk daalt wanneer er niemand thuis is. De begininstelling is 10 °C en de temperatuur kan tussen 10 °C en 16 °C worden ingesteld.

Deze functie is beschikbaar in de modi Continu en Dagtimer. Gebruik de dagtimer om het aantal dagen in te stellen (maximaal 99 dagen).

De modus Continu

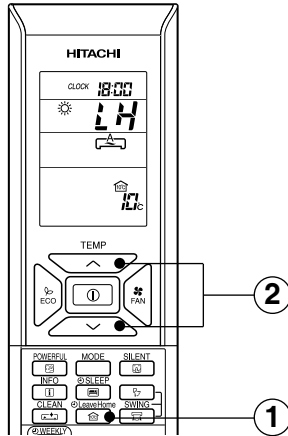

Dagtimer

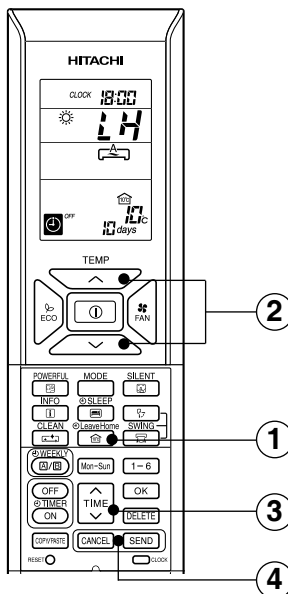





De modus HUIS VERLATEN starten

Optie 1: Continu

- 1 Druk op de knop  (HUIS VERLATEN), ongeacht of het apparaat in bedrijf is of niet.
De kamertemperatuur wordt ingesteld op 10 °C en de verwarmingsmodus wordt gestart.





- 2 Selecteer de gewenste kamertemperatuur met de temperatuurknoppen. De temperatuur kan worden ingesteld tussen 10 °C en 16 °C.

, , , , en 'SET TEMPERATURE' (INGESTELDE TEMPERATUUR) worden weergegeven op de LCD.

Optie 2: Dagtimer

- 3 Druk op de knop  (HUIS VERLATEN), ongeacht of het apparaat in bedrijf is of niet.
De kamertemperatuur wordt ingesteld op 10 °C en de verwarmingsmodus wordt gestart.

Selecteer de gewenste kamertemperatuur met de temperatuurknoppen. De temperatuur kan worden ingesteld tussen 10 °C en 16 °C.

, , , , en 'SET TEMPERATURE' (INGESTELDE TEMPERATUUR) worden weergegeven op de LCD.

Stel het aantal dagen in (1 t/m 99 dagen), indien nodig.

Druk op de knop  (TIJD) om het aantal dagen te selecteren.

Het aantal dagen begint te knipperen.

* Druk op '^' (OMHOOG) of 'v' (OMLAAG) om het aantal dagen in te stellen, van 1 tot en met 99.

* Het aantal dagen wordt geteld vanaf het moment dat de klok '0:00' aangeeft.

- 4 Druk op de knop  (VERZENDEN) om het aantal dagen te bevestigen. De weergave van het aantal dagen stopt met knipperen.

Druk op de knop  (ANNULEREN) om het aantal dagen te resetten of naar de continuumodus te gaan.

De modus HUIS VERLATEN annuleren

- Druk op de knop  (START/STOP), of
- Druk nogmaals op de knop  (HUIS VERLATEN).
Keer terug naar de eerdere werkingsmodus, of
- Selecteer een andere werkingsmodus door op de knop  (MODUS) te drukken.

OPMERKING

- Nadat het aantal ingestelde dagen voor Huis verlaten is bereikt of wanneer u nogmaals op de knop Leave Home (Huis verlaten) drukt, keert de unit terug naar de eerdere modus.
- In de modus Huis verlaten kunnen de ventilatorsnelheid en de horizontale stand van de luchtdeflectors niet worden aangepast.
- Wanneer u op de knop Leave Home (Huis verlaten) drukt, wordt de weektimer of de eenmalige timer geannuleerd.
- In geval van een stroomstoring worden na de automatische herstart alle instellingen voor het aantal dagen gereset en staat de unit in de continuumodus.
- In de modus Huis verlaten zijn de modi KRACHTIG, STIL en ECO niet beschikbaar.
- Voor meerdere aansluitingen:
 - VENTILATOR/KOELEN/DROGEN en Huis verlaten kunnen niet tegelijkertijd actief zijn.
De als eerste ingeschakelde unit heeft prioriteit en alle units die in een andere modus staan, gaan in stand-by.
 - De werkingsmodus Verwarmen kan worden gebruikt in combinatie met de modus Huis verlaten.
 - Wanneer twee of meer kamers zijn ingesteld op Huis verlaten, wordt de voor deze modus ingestelde temperatuur mogelijk niet bereikt. Dit is ook afhankelijk van de buitentemperatuur.

REINIGEN (ONE TOUCH CLEAN)

Droogt de warmtewisselaar binnen na koeling af om schimmelvorming te voorkomen.

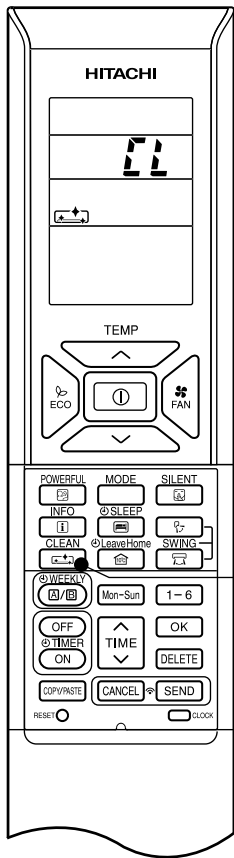



■ De modus REINIGEN starten

- Druk op de knop  (REINIGEN) wanneer de unit is uitgeschakeld.

De One Touch Clean-reiniging duurt in totaal 60 minuten. Tijdens de reiniging worden de werkingsmodi VERWARMEN en VENTILATOR ingeschakeld.

Tijdens One Touch Clean-reiniging knippert het bedrijfslampje.

'' en '' worden weergegeven op de LCD.

■ De modus REINIGEN annuleren

- Druk op de knop , of
- Druk nogmaals op de knop  (REINIGEN).

OPMERKING

- Wanneer de reiniging is voltooid, wordt de unit automatisch uitgeschakeld.
- Als de weektimer of eenmalige timer is ingesteld, dient u de timer te annuleren voordat u de functie REINIGEN start.
- Bij meerdere aansluitingen werkt het apparaat alleen in de modus VENTILATOR wanneer u op de knop  (REINIGEN) drukt.
- Wanneer sprake is van meerdere aansluitingen en u in één kamer de functie REINIGEN uitvoert, zijn voor de units in de andere kamers de werkingsmodi KOELEN, DROGEN en VENTILATOR beschikbaar. Wanneer in andere kamers de modus VERWARMEN actief is, gaat de airconditioner in STAND-BY. Nadat de reiniging is voltooid, wordt de modus VERWARMEN gestart.



EENMALIGE TIMER (AAN/UIT-TIMER)

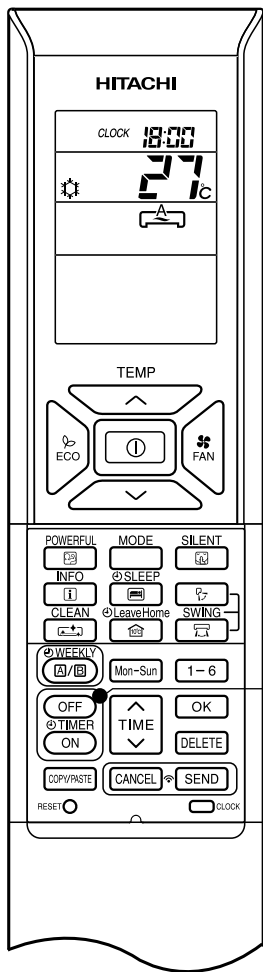

UIT-TIMER

U kunt het apparaat zo instellen dat het op een bepaalde tijd wordt uitgeschakeld.

1. Druk op de knop (UIT-TIMER). en **0:00** beginnen te knipperen op het display.
2. Stel de uitschakeltijd in met de knop (TIJD).
3. Richt de afstandsbediening na het instellen van de timer op de binneneenheid en druk op de knop (VERZENDEN).

en de ingestelde tijd knipperen nu niet meer maar branden constant.

De binneneenheid geeft een geluidssignaal en het lampje TIMER op de binneneenheid gaat aan.

AAN-TIMER

Het apparaat wordt op de ingestelde tijd ingeschakeld.

1. Druk op de knop (AAN-TIMER). en **0:00** beginnen te knipperen op het display.
2. Stel de inschakeltijd in met de knop (TIJD).
3. Richt de afstandsbediening na het instellen van de timer op de binneneenheid en druk op de knop (VERZENDEN).

en de ingestelde tijd knipperen nu niet meer maar branden constant.

De binneneenheid geeft een geluidssignaal en het lampje TIMER op de binneneenheid gaat aan.

AAN/UIT-TIMER

- Het apparaat wordt op de aangegeven tijden in- en uitgeschakeld of uit- en ingeschakeld.
- De eerste in- of uitschakeling vindt plaats op de ingestelde tijd die het eerst aan de beurt is.
- De pijl op het display geeft de volgorde van het in- en uitschakelen aan.

1. Druk op de knop (UIT-TIMER). en **0:00** beginnen te knipperen op het display.

2. Stel de uitschakeltijd in met de knop (TIJD). Richt de afstandsbediening na het instellen van de timer op de binneneenheid en druk op de knop (VERZENDEN).

3. Druk op de knop (AAN-TIMER). en de uitschakeltijd gaan branden op het display.

De en **0:00** beginnen te knipperen.

4. Stel de inschakeltijd in met de knop (TIJD).

5. Richt de afstandsbediening na het instellen van de timer op de binneneenheid en druk op de knop (VERZENDEN).

en de inschakeltijd knipperen nu niet meer maar branden constant.

De binneneenheid geeft een geluidssignaal en het lampje TIMER op de binneneenheid gaat aan.

- De timer kan op drie manieren worden gebruikt: UIT-timer, AAN-timer en AAN/UIT (UIT/AAN)-timer. Stel eerst de huidige tijd in omdat deze als referentie wordt gebruikt.

■ Een reservering annuleren

- Richt het signaalvenster van de afstandsbediening op de binneneenheid en druk op de knop (ANNULEREN). en de in- of uitschakeltijd gaan uit, er klinkt een piep en het lampje TIMER op de binneneenheid gaat uit.

OPMERKING

- De gebruiker kan slechts één timer tegelijk instellen: de UIT-timer, de AAN-timer of de AAN/UIT-timer.
- Als de WEEKTIMER al is ingesteld, krijgt de EENMALIGE TIMER prioriteit wanneer de EENMALIGE TIMER wordt ingesteld. Wanneer de EENMALIGE TIMER is beëindigd, wordt de WEEKTIMER geactiveerd.



De timer kan worden ingesteld voor een duur van maximaal zeven uur.

Als u in de werkingsmodus AUTO, VERWARMEN, DROGEN, KOELEN of VENTILATOR op de knop (SLUIMER) drukt, wordt de kamertemperatuur aangepast en de ventilatorsnelheid verlaagd. Dit resulteert in energiebesparing. Stel eerst de huidige tijd in voordat u de ECO SLUIMERTIMER inschakelt.

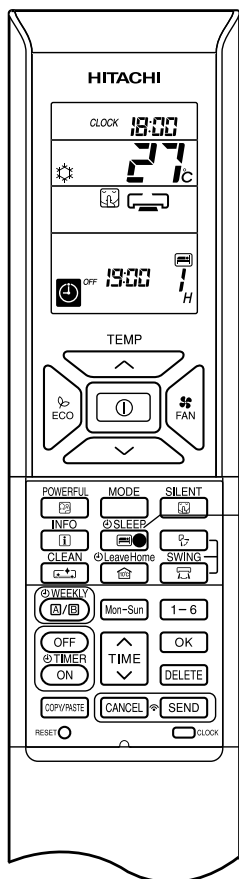

De ECO SLUIMERTIMER starten

Druk op de knop (SLUIMER) wanneer het apparaat in bedrijf is.

- ' ', ' ', ' ', 'UIT', de uitschakeltijd, ' ' en het aantal uren worden weergegeven op het display van de afstandsbediening.
- In de modus ECO SLUIMERTIMER is de ventilatorsnelheid zeer laag.
- De binnenunit geeft een geluidssignaal en het lampje TIMER op de binnenunit gaat aan.

Bij elke druk op de knop (SLUIMER) verandert het aantal uren (zie hieronder):

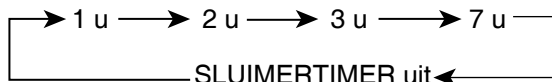

- In de modus ECO SLUIMERTIMER blijft de airconditioner gedurende het aangegeven aantal uren werken, waarna het apparaat wordt uitgeschakeld.
- Wanneer de ECO SLUIMERTIMER is ingesteld, wordt de uitschakeltijd weergegeven op het display van de afstandsbediening.



Voorbeeld: als u de ECO SLUIMERTIMER om 18.00 uur instelt op 1 uur, is de uitschakeltijd 19.00 uur.

De ECO SLUIMERTIMER annuleren

Druk op de knop (START/STOP).

- De airconditioner wordt uitgeschakeld.

Druk nogmaals op de knop (SLUIMER) totdat ' ', ' ', ' ', de uitschakeltijd, ' ' en het aantal uren niet meer op het display worden weergegeven.

Druk op de knop (ANNULEREN).

- De binnenunit geeft een geluidssignaal en het lampje TIMER op de binnenunit gaat uit.
- De modus SLUIMERTIMER is geannuleerd.



De ECO SLUIMERTIMER en AAN-TIMER instellen

De airconditioner wordt uitgeschakeld door de ECO SLUIMERTIMER en weer ingeschakeld door de AAN-TIMER.

1. Stel de AAN-TIMER in.
2. Druk op de knop  (SLUIMER) en stel de ECO SLUIMERTIMER in.







Voorbeeld:

in dit geval wordt de airconditioner na 2 uur uitgeschakeld (om 1.38 uur) en gaat het apparaat om 6.00 uur de volgende ochtend weer aan.

De ECO SLUIMERTIMER en AAN-TIMER annuleren

Richt de afstandsbediening op de binnenunit en druk op de knop  (ANNULEREN).

- ‘’, ‘’, ‘’, ‘UIT’, de uitschakeltijd, ‘’, het aantal uren, ‘AAN’ en de instelde tijd voor de AAN-TIMER verdwijnen van het display van de afstandsbediening.
- De binnenunit geeft een geluidssignaal en het lampje TIMER op de binnenunit gaat uit.
- Reserveringen voor de ECO SLUIMERTIMER en de AAN-TIMER worden geannuleerd.

30 minuten na het instellen van de ECO SLUIMERTIMER wordt de snelheid van de buitenventilator verlaagd voor een lager geluidsniveau en meer comfort.

1 uur na het installeren van de ECO SLUIMERTIMER wordt de ingestelde temperatuur enigszins bijgesteld. De mate waarin de temperatuur wordt bijgesteld, is afhankelijk van het type airconditioner.

Dankzij deze automatische moduswijzigingen kunt u energie besparen zonder dat het van invloed is op het comfort.

Het energieverbruik is afhankelijk van de buitentemperatuur, de kamertemperatuur, de ingestelde temperatuur en het type airconditioner.

Koelen [diagram is slechts bedoeld ter illustratie]

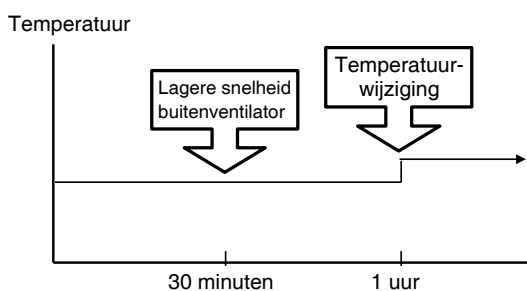

Verwarmen [diagram is slechts bedoeld ter illustratie]

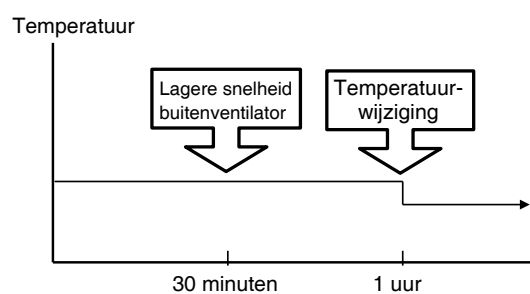

OPMERKING

- Als de ECO SLUIMERTIMER wordt ingesteld terwijl de UIT-TIMER of AAN/UIT-TIMER al eerder is ingesteld, wordt de ECO SLUIMERTIMER geactiveerd in plaats van de UIT-TIMER of de AAN/UIT-TIMER.

- U kunt kiezen tussen modus A en modus B. Voor elke modus kunnen maximaal zes programma's per dag worden ingesteld. In totaal kunnen per modus maximaal 42 programma's per week worden ingesteld.
- Als de datum en tijd niet zijn ingesteld, kan de reservering voor de WEEKTIMER niet worden ingesteld.
- Als de datum en tijd niet correct zijn ingesteld, werkt de WEEKTIMER mogelijk niet correct.
- Stel de datum en tijd in voordat u de WEEKTIMER gebruikt.

Stap 1: Het reserveringsschema instellen op de afstandsbediening, naar de binnenunit verzenden en activeren

Stap 2: Modus A of modus B selecteren en de WEEKTIMER in- of uitschakelen

Stap 3: Het reserveringsschema kopiëren en annuleren

Stap 1 : Het reserveringsschema instellen op de afstandsbediening, naar de binnenunit verzenden en activeren

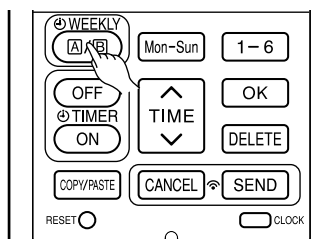

1

■ De WEEKTIMER instellen

1. Selecteer modus A of modus B.

Druk op de knop (WEEKTIMER). WEEKLY gaat branden. **A** en beginnen te knippen op het display (modus A is geselecteerd).

Druk nogmaals op de knop (WEEKTIMER). **B** en beginnen te knippen op het display (modus B is geselecteerd).

- Als er geen reservering is gemaakt, worden AAN/UIT, --:-- en weergegeven.
- Als er wel een reservering is gemaakt, worden AAN/UIT, --:-- en niet weergegeven.

2

2. Stel een programma in.

Druk ongeveer 3 seconden op de knop (WEEKTIMER). De geselecteerde modus kan worden gewijzigd.

, de dag: Mon (maandag), het programmanummer: 1, AAN/UIT, de insteltijd en de insteltemperatuur beginnen knippen op het display.

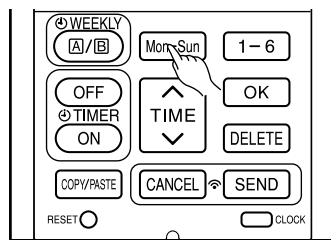

3

3. Selecteer de gewenste dag van de week.

Druk op de knop (DAG).

De dag verandert als volgt: Mon (maandag) → Tue (dinsdag) → Wed (woensdag) → Thu (donderdag) → Fri (vrijdag) → Sat (zaterdag) → Sun (zondag) → Mon, Tue, Wed, Thu, Fri, Sat, Sun [alle dagen] → Mon, Tue, Wed, Thu, Fri [weekdagen] → Sat, Sun [weekend] → Mon (maandag) → Tue (dinsdag), enzovoort.

Selecteer [alle dagen] als u een reservering wilt maken voor elke dag van de week.

Selecteer [weekdagen] als u een reservering wilt maken voor maandag tot en met vrijdag.

Selecteer [weekend] als u een reservering wilt maken voor zaterdag en zondag.

- Nadat een reservering is ingesteld, kunt u deze eenvoudig tegelijkertijd controleren en bewerken.

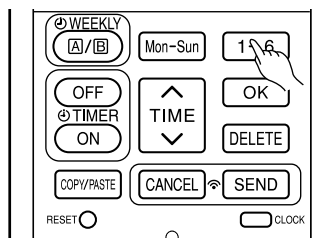

4

4. Druk op de knop om een programmanummer te selecteren.

Het nummer verandert als volgt: 1 → 2 → 3 → 4 → 5 → 6 → 1 → 2, enzovoort.

- Volg de bovenstaande stappen om wijzigingen aan te brengen aan een reeds ingesteld programmanummer.

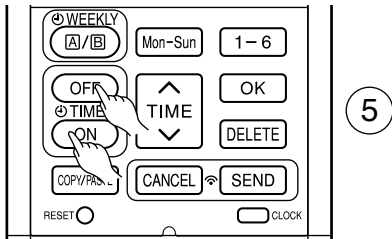

5. Druk op de knop (AAN/UIT-TIMER) om een reservering voor de AAN-TIMER of UIT-TIMER te selecteren.

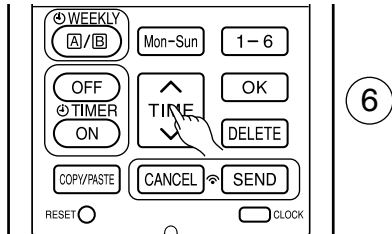

6. Druk op de knop (TIJD) om een tijdreservering in te stellen.

7. Druk op de knop TEMP of TEMP om een temperatuureservering in te stellen.

8. Druk op de knop (OK). De reserveringen worden ingesteld. De dag, het programmanummer, de AAN-reservering en de ingestelde temperatuur gaan branden. gaat continu knipperen. Als de reservering niet compleet is, worden de instellingen niet in het geheugen opgeslagen.

Druk op de knoppen om verder te gaan met de reservering.

Volg stap 3 tot en met 8 om een reservering in te stellen.

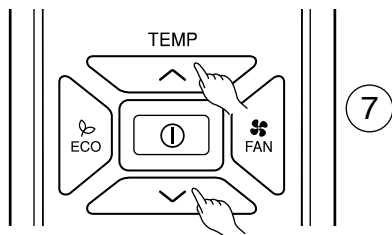

9. Nadat alle reserveringen zijn ingesteld, richt u de afstandsbediening op de binnenunit en drukt u ongeveer 3 seconden op de knop (VERZENDEN). Het timerlampje op de binnenunit begint snel te knipperen.

De binnenunit geeft een geluidssignaal en het lampje TIMER gaat branden.

Controleer of het lampje TIMER gaat branden.

Dit geeft aan dat de reservering op de binnenunit is opgeslagen en dat de timerfunctie is voltooid.

De inhoud van de reservering wordt op het display van de afstandsbediening weergegeven.

- Als het lampje TIMER op de binnenunit niet gaat branden, richt u de afstandsbediening op de binnenunit en drukt u ongeveer 3 seconden op de knop (VERZENDEN).

- **LET OP!** Druk tijdens een reserveringsinstelling nooit op de knop (ANNULEREN); hierdoor gaat alle inhoud van de reservering verloren.

- De inhoud van de reservering wordt alleen op de binnenunit opgeslagen wanneer op de knop (VERZENDEN) wordt gedrukt.

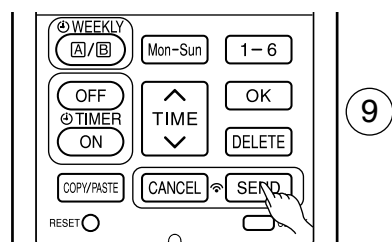
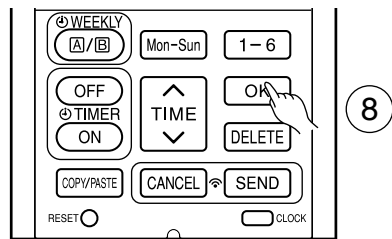

OPMERKING

- U kunt voor elke dag 6 programma's instellen. U kunt de AAN-TIMER of UIT-TIMER voor elk programmanummer in willekeurige volgorde instellen. Wanneer u op de knop (VERZENDEN) drukt, wordt de ingestelde tijd voor de AAN-TIMER of UIT-TIMER automatisch aan een programmanummer toegewezen: de vroegste tijd aan programmanummer 1 en de laatste tijd aan programmanummer 6. Als twee dezelfde tijden zijn ingesteld, krijgt de reservering die als laatste is gemaakt prioriteit.
- **LET OP!** Als de afstandsbediening niet wordt gebruikt en de knop (VERZENDEN) niet wordt ingedrukt binnen 3 minuten na het maken van een reservering, gaan alle huidige reserveringen verloren.



WEEKTIMER

Stap 2: Modus A of modus B selecteren en de WEEKTIMER in- of uitschakelen

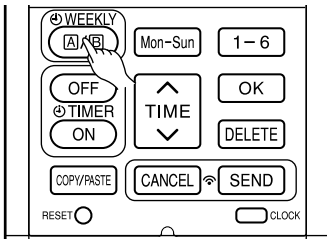

1

2

■ Modus A of modus B selecteren voor de WEEKTIMER

1. Druk op de knop (WEEKTIMER). **A** en beginnen te knippen op het display (normaal gesproken begint eerst modus A te knippen).
2. Druk nogmaals op de knop (WEEKTIMER). **B** en beginnen te knippen op het display.
3. Selecteer modus A of modus B. Richt de afstandsbediening vervolgens op de binnenunit en druk ongeveer 3 seconden op de knop (VERZENDEN). Het timerlampje op de binnenunit begint snel te knippen.

De binnenunit geeft een geluidssignaal en het lampje TIMER gaat branden.

Controleer of het lampje TIMER gaat branden.

Dit geeft aan dat modus A of modus B is geselecteerd en dat de WEEKTIMER actief is.

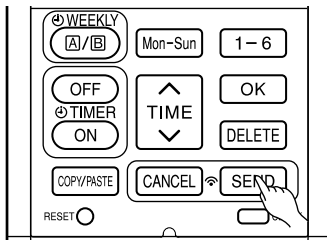

3

■ De WEEKTIMER deactiveren

1. Richt de afstandsbediening op de binnenunit en druk op de knop (ANNULEREN). De binnenunit geeft een geluidssignaal en het lampje TIMER gaat uit. De reserveringsaanduiding verdwijnt van het display. Dit geeft aan dat de WEEKTIMER niet actief is.
- Als u de WEEKTIMER opnieuw wilt activeren, herhaalt u de stappen voor 'Modus A of modus B selecteren voor de WEEKTIMER'.

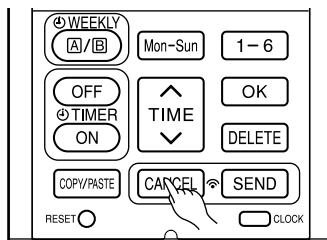

1

OPMERKING

- Wanneer u de EENMALIGE TIMER instelt, wordt de WEEKTIMER onderbroken. Zodra de EENMALIGE TIMER is beëindigd, wordt de WEEKTIMER weer geactiveerd.
- Wanneer de EENMALIGE TIMER wordt geannuleerd, wordt ook de WEEKTIMER geannuleerd. Stel de WEEKTIMER opnieuw in om deze te activeren.
- Na een automatische herstart wordt de WEEKTIMER geannuleerd. Stel de WEEKTIMER opnieuw in om deze te activeren.



WEEKTIMER

Stap 3: Het reserveringsschema kopiëren en annuleren

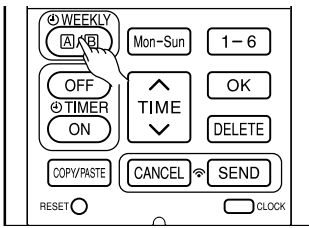

1

■ Kopiëren en plakken

U kunt het reserveringsschema eenvoudig bewerken door gegevens van de ene naar de andere dag te kopiëren.

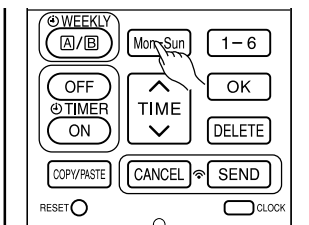

2

1. Druk op de knop (WEEKTIMER) en selecteer modus A of modus B.

2. Druk ongeveer 3 seconden op de knop (WEEKTIMER) om het reserveringsschema te bewerken.

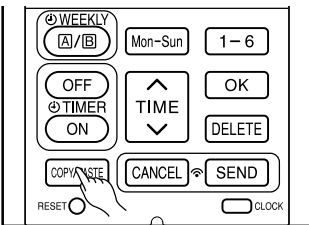

3

3. Druk op de knop (DAG) en selecteer de dag van de week die u wilt kopiëren.

4. Druk op de knop (KOPIËREN/PLAKKEN). De tekst 'PASTE' (PLAKKEN) begint te knippen op het display.

* Druk op de knop (ANNULEREN) om de kopieermodus te annuleren. De normale instelmodus wordt geactiveerd.

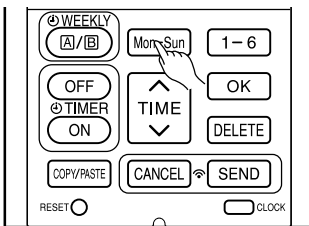

4

5. Druk op de knop (DAG) en selecteer de dag van de week die u wilt plakken.

6. Druk nogmaals op de knop (KOPIËREN/PLAKKEN) om te plakken. Alleen begint te knippen op het display.

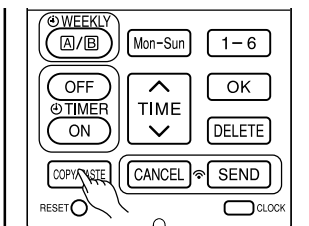

5

7. Als u de instellingen nog naar andere dagen wilt kopiëren, drukt u op of of of .

Vervolgens begint u weer bij stap 3.

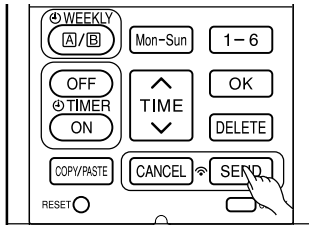

6

8. Wanneer u klaar bent met kopiëren en plakken, richt u de afstandsbediening op de binnenunit en drukt u ongeveer 3 seconden op de knop (VERZENDEN). Het timerlampje op de binnenunit begint snel te knippen.

De binnenunit geeft een geluidssignaal en het lampje TIMER gaat branden.

Controleer of het lampje TIMER gaat branden.

Als het lampje TIMER niet gaat branden, drukt u nogmaals op de knop (VERZENDEN).

8

• De reserveringsgegevens veranderen niet wanneer u niet op de knop (VERZENDEN) drukt.

OPMERKING

- Als er geen reserveringsgegevens zijn, kunt u geen gegevens van de ene naar een andere dag kopiëren.

Stap 3: Het reserveringsschema kopiëren en annuleren

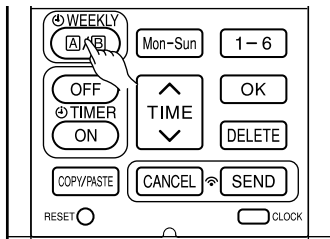

1

■ Gegevens voor de WEEKTIMER verwijderen

[De reservering van één programmanummer verwijderen]

2

1. Druk op de knop (WEEKTIMER) en selecteer modus A of modus B.
2. Druk 3 seconden op de knop (WEEKTIMER) om het reserveringsschema te bewerken.

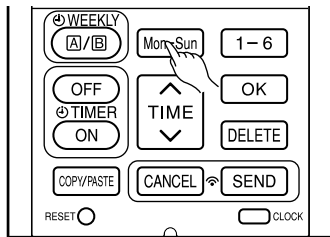

3

3. Druk op de knop (DAG) en selecteer de dag van de week die u wilt bewerken.
4. Druk op om een programmanummer te selecteren. Het geselecteerde programmanummer begint te knippen.

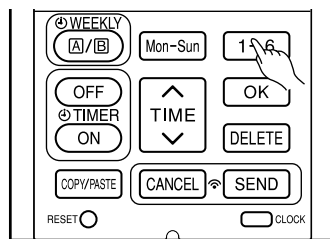

4

5. Druk op de knop (VERWIJDEREN). De reservering van het geselecteerde programmanummer wordt verwijderd.
6. Nadat u de reservering hebt verwijderd, richt u de afstandsbediening op de binnenunit en drukt u ongeveer 3 seconden op de knop (VERZENDEN). Het timerlampje op de binnenunit begint snel te knippen. De binnenunit geeft een geluidssignaal en het lampje TIMER gaat branden.

Controleer of het lampje TIMER gaat branden.

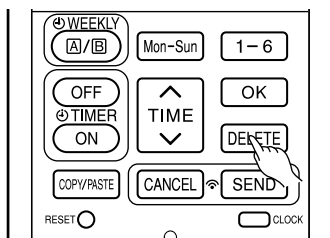

5

- De reservering verandert niet wanneer u niet op de knop (VERZENDEN) drukt.

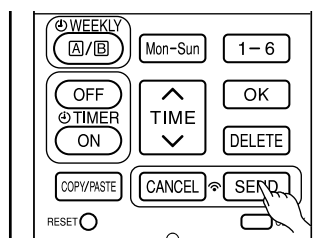

6



Stap 3: Het reserveringsschema kopiëren en annuleren

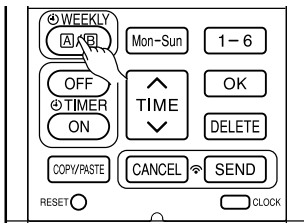

1

[Eendaagse reservering verwijderen]

1. Druk op de knop (WEEKTIMER) en selecteer modus A of modus B.

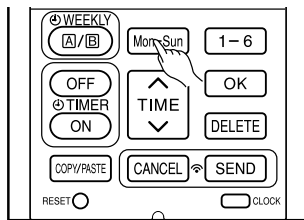

2

2. Druk 3 seconden op de knop (WEEKTIMER) om het reserveringsschema te bewerken.

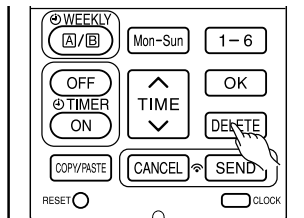

3

3. Druk op de knop (DAG) en selecteer de dag van de week die u wilt bewerken.

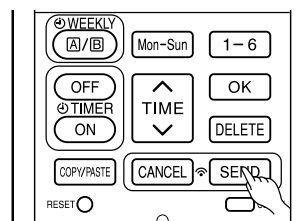

4

4. Druk ongeveer 10 seconden op de knop (VERWIJDEREN). Voor alle programmanummers wordt de reservering verwijderd.

- Als u kort op de knop drukt, wordt voor slechts één programmanummer de reservering verwijderd.

5. Nadat u de reservering hebt verwijderd, richt u de afstandsbediening op de binnenunit en drukt u ongeveer 3 seconden op de knop (VERZENDEN). Het timerlampje op de binnenunit begint snel te knipperen.

De binnenunit geeft een geluidssignaal en het lampje TIMER gaat branden.

Controleer of het lampje TIMER gaat branden.

- De reservering verandert niet wanneer u niet op de knop (VERZENDEN) drukt.

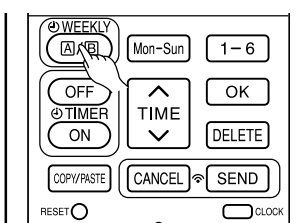

5

[Modus A of modus B verwijderen]

1. Druk op de knop (WEEKTIMER) en selecteer modus A of modus B.

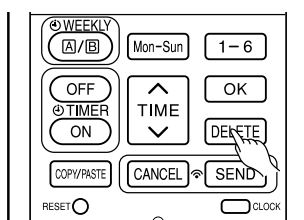

1



2. Richt de afstandsbediening op de binnenunit en druk ongeveer 10 seconden op de knop (VERWIJDEREN) terwijl modus A of modus B knippert op het display.

De binnenunit geeft een geluidssignaal en de reserveringen voor modus A of modus B verdwijnen van het display.

2

OPMERKING

- Als alle reserveringen uit de afstandsbediening zijn verwijderd en u op de knop (VERZENDEN) hebt gedrukt, wordt geen signaal naar de binnenunit verzonden. Het lampje TIMER blijft uit en de reserveringen die op de binnenunit zijn opgeslagen, worden niet gewijzigd.

- Als u op de knop  (INFO) drukt, worden de temperatuur rond de afstandsbediening en het maandelijkse stroomverbruik op de afstandsbediening weergegeven.
- Richt de afstandsbediening na het vervangen van de batterijen op de binnenunit en druk op de knop  (INFO). De huidige datum en tijd worden van de binnenunit naar de afstandsbediening verzonden.
- Om informatie van de binnenunit te kunnen ontvangen, mag de afstand tussen de afstandsbediening en de ontvanger van de binnenunit niet groter zijn dan 2 meter.

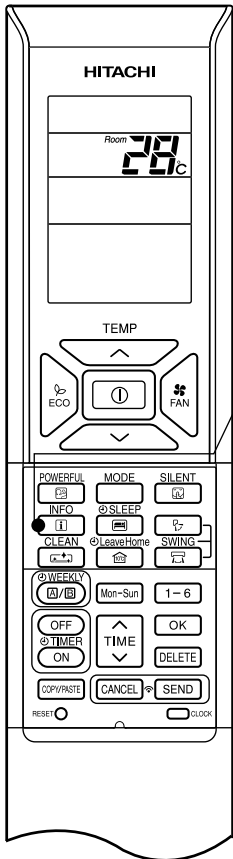

■ De temperatuur rond de afstandsbediening weergeven

1

Druk op de knop  (INFO).

Gedurende 10 seconden wordt de temperatuur weergegeven.

■ Het maandelijkse stroomverbruik weergeven

Richt de afstandsbediening op de ontvanger van de binnenunit (binnen 2 meter van de voorkant van de unit) en druk op de knop  (INFO). Het duurt 2 seconden voordat het signaal wordt verzonden.

Wanneer de temperatuur rond de afstandsbediening wordt weergegeven, drukt u herhaaldelijk op de knop  (INFO). De volgende opties worden op het display weergegeven:

stroomverbruik verwarmen deze maand → stroomverbruik verwarmen vorige maand → stroomverbruik koelen deze maand → stroomverbruik koelen vorige maand → temperatuur rond afstandsbediening → stroomverbruik verwarmen deze maand, enzovoort.

- Als er niets op de afstandsbediening wordt weergegeven, houdt u de afstandsbediening dichterbij de binnenunit.
- De weergegeven waarde is slechts een richtlijn.



■ De huidige datum en tijd van de binnenunit ophalen

Richt de afstandsbediening op de ontvanger van de binnenunit (binnen 2 meter van de voorkant van de unit) en druk op de knop  (INFO). Het duurt 2 seconden voordat het signaal wordt verzonden.

Nadat u de huidige datum en tijd hebt opgehaald, controleert u of de gegevens correct zijn door op de knop  CLOCK (KLOK) te drukken.

- Als de binnenunit niet op stroomvoeding is aangesloten of als de datum en tijd niet zijn ingesteld, kunt u de functie INFO niet gebruiken om informatie te verzenden of ontvangen.

OPMERKING

- Als er een storing optreedt in de airconditioner, kunt u de foutcode weergeven door op de knop  (INFO) te drukken.
Richt de afstandsbediening op de ontvanger van de binnenunit (binnen 2 meter van de voorkant van de unit) en druk op de knop  (INFO). Het duurt 2 seconden voordat het signaal wordt verzonden.
Er wordt een foutcode weergegeven.
Neem contact op met het servicecentrum en geef de foutcode door.
- Informatie over het maandelijkse stroomverbruik is niet beschikbaar voor een multi-systeem met zes kamers.
- Via de Info-functie kunt u het maandelijkse stroomverbruik weergeven.
Tijdens de installatie, bij een stroomstoring of bij een stroomonderbreking kunt u voor elke binnenunit (unit in stand-bymodus of automatisch opnieuw gestart), zowel bij één als bij meerdere aansluitingen, de datum en tijd instellen door op de knop  (START/STOP) te drukken.
Als u dat niet doet, kan het maandelijkse stroomverbruik niet op de afstandsbediening worden weergegeven.

TO VERGRENDELING WERKINGSMODUS

De werkingsmodi VERWARMEN (inclusief VENTILATOR), KOELEN (inclusief VENTILATOR) en DROGEN (inclusief VENTILATOR) kunnen op de afstandsbediening worden vergrendeld.

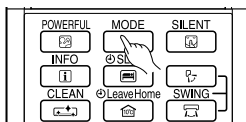
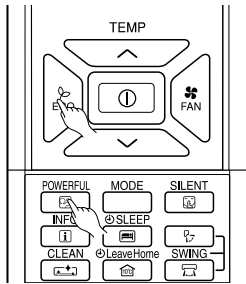

■ De werkingsmodus VERWARMEN (inclusief VENTILATOR) vergrendelen

Druk ongeveer 5 seconden tegelijkertijd op de knoppen (ECO) en (KRACHTIG) wanneer de afstandsbediening is uitgeschakeld.

Gedurende ongeveer 10 seconden worden , en 'TO' weergegeven. Daarna blijven alleen en 'TO' op het display staan.

Dit geeft aan dat de werkingsmodus VERWARMEN is vergrendeld.

Wanneer u op de knop (MODUS) drukt, wordt of weergegeven.

■ De werkingsmodus VERWARMEN (inclusief VENTILATOR) ontgrendelen

Druk ongeveer 5 seconden tegelijkertijd op de knoppen (ECO) en (KRACHTIG) wanneer de afstandsbediening is uitgeschakeld.

Alle symbolen voor de werkingsmodi worden ongeveer 10 seconden op het display weergegeven. Daarna wordt alleen het symbool weergegeven van de werkingsmodus die vóór de vergrendeling actief was.

Dit geeft aan dat de werkingsmodus VERWARMEN is ontgrendeld.

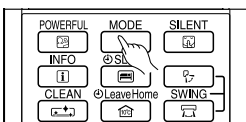
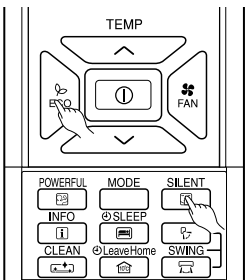

■ De werkingsmodi KOELEN en DROGEN (inclusief VENTILATOR) vergrendelen

Druk ongeveer 5 seconden tegelijkertijd op de knoppen (ECO) en (STIL) wanneer de afstandsbediening is uitgeschakeld.

Gedurende ongeveer 10 seconden worden , , en 'TO' weergegeven. Daarna blijven alleen en 'TO' op het display staan.

Dit geeft aan dan de werkingsmodi KOELEN en DROGEN zijn vergrendeld.

Wanneer u op de knop (MODUS) drukt, wordt , of weergegeven.

■ De werkingsmodi KOELEN en DROGEN (inclusief VENTILATOR) ontgrendelen

Druk ongeveer 5 seconden tegelijkertijd op de knoppen (ECO) en (STIL) wanneer de afstandsbediening is uitgeschakeld.

Alle symbolen voor de werkingsmodi worden ongeveer 10 seconden op het display weergegeven. Daarna wordt alleen het symbool weergegeven van de werkingsmodus die vóór de vergrendeling actief was.

Dit geeft aan dan de werkingsmodi KOELEN en DROGEN zijn ontgrendeld.

OPMERKING

- De functie voor modusvergrendeling kan niet worden geactiveerd als er TIMER-reserveringen actief zijn. U dient eerst de TIMER-reserveringen te deactiveren. Vervolgens kunt u de functie voor modusvergrendeling activeren.
- U kunt de werkingsmodi VERWARMEN, KOELEN en DROGEN (inclusief VENTILATOR) ontgrendelen door op de knop (RESET) te drukken. Let op: als u op de knop (RESET) drukt, gaat alle informatie die op de afstandsbediening is opgeslagen, verloren. Alle benodigde informatie moet opnieuw worden ingesteld.
- Bij meerdere aansluitingen hebben de als eerste ingeschakelde unit en de vergrendelingsmodus voor VERWARMEN prioriteit. Andere eenheden waarvoor andere modi zijn ingesteld, gaan in STAND-BY totdat de eerste unit wordt uitgeschakeld of dezelfde modus als op de eerste unit wordt geselecteerd.

ONDERHOUD

⚠ LET OP

Reiniging en onderhoud mogen uitsluitend worden uitgevoerd door bevoegde servicemonteurs. Stop de werking van de unit en schakel de voeding uit voordat u de unit reinigt.

1. LUCHTFILTER

Reinig het filter ongeveer één keer per twee weken. Hierdoor wordt het stroomverbruik beperkt. Als het luchtfilter vol stof zit, nemen de luchtstroom en de koelcapaciteit af. Ook kan er ruis optreden. Reinig het filter volgens de onderstaande procedure.

PROCEDURE

1 Open voorzichtig het voorpaneel en verwijder het filter.

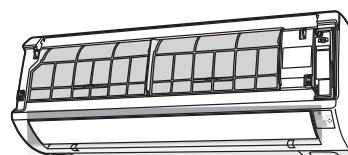

2 Gebruik een stofzuiger om stof van het luchtfilter te verwijderen. Als er te veel stof op zit, wast u het filter met een reinigingsmiddel en spoelt u het grondig af. Vervolgens laat u het drogen in de schaduw.

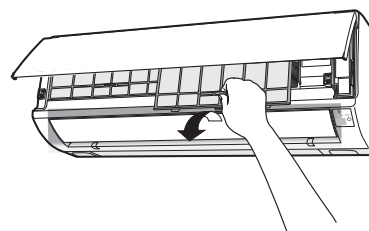

3

- Houd het filter zo vast dat de markering "FRONT" naar voren wijst en schuif het terug op zijn plek.
- Nadat u de filters hebt bevestigd, drukt u op het voorpaneel op het gedeelte met de drie pijlen (zie afbeelding) om het te sluiten.

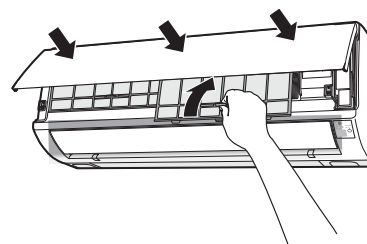

⚠ LET OP

- Gebruik voor het schoonmaken water van maximaal 40 °C. Het filter kan krimpen.
- Schud na het wassen het vocht van het filter en laat het drogen in de schaduw. Zet het filter niet rechtstreeks in de zon. Het filter kan krimpen.
- Stel de unit niet in werking zonder filter. Als u de unit toch in werking stelt, kan een storing optreden.

2. HET VOORPANEEL REINIGEN

- Verwijder het voorpaneel en was het met schoon water. Gebruik daarbij een zachte spons. Spoel het paneel goed met schoon water als u een neutraal schoonmaakmiddel hebt gebruikt.
- Als u het voorpaneel niet verwijdert, kunt u het afnemen met een zachte droge doek. Veeg de afstandsbediening goed schoon met een zachte droge doek.
- Maak de unit goed droog. Als er water achterblijft op de indicatoren of de ontvanger van de binnenunit, kan dat problemen opleveren.

Methode voor het verwijderen van het voorpaneel.

Zorg dat u het voorpaneel met beide handen beetpakt wanneer u het verwijdert en weer terugplaatst.

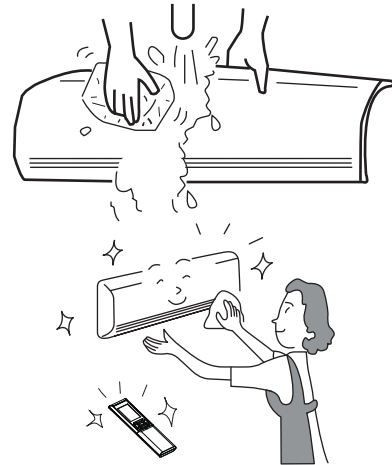

Het voorpaneel verwijderen

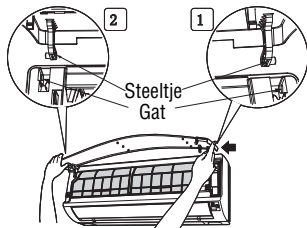

- Nadat u het voorpaneel helemaal hebt geopend met beide handen, duwt u de rechterarm naar binnen om deze te ontgrendelen. Trek de arm vervolgens naar u toe terwijl u het voorpaneel een beetje sluit.

Het voorpaneel terugplaatsen

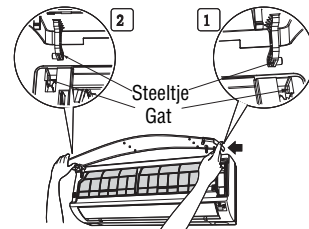

- Schuif de steeltjes op de linker- en rechterarm langs de steunen in de unit totdat ze goed in de gaten vallen.

⚠ LET OP

- Zorg dat er bij het reinigen geen druppels of een straal water op de unit terechtkomen, aangezien dit kortsluiting kan veroorzaken.
- Gebruik nooit heet water (warmer dan 40 °C), benzine, petroleum, zuur, thinner of een borstel omdat het kunststof oppervlak en de coating daardoor beschadigd raken.



3. ONDERHOUD VOOR EEN LANGE PERIODE ZONDER GEBRUIK

- Laat de unit in de werkingsmodus  (VENTILATOR) met ventilatorsnelheid HOOG ongeveer een halve dag draaien op een dag met mooi weer, zodat de hele unit goed droogt.
- Haal de stekker uit het stopcontact of schakel de stroomonderbreker uit.

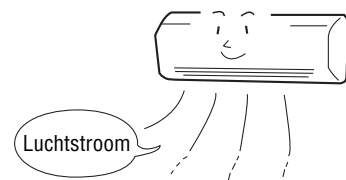

CAPACITEIT

Verwarmingscapaciteit

- Deze kamerairconditioning maakt gebruik van een warmtepompsysteem dat warmte van buiten absorbeert om daarmee de kamer te verwarmen. Naarmate de omgevingstemperatuur daalt, daalt ook de verwarmingscapaciteit. In een dergelijke situatie verhoogt de omvormer het toerental van de compressor om te voorkomen dat de verwarmingscapaciteit van de unit afneemt. Als de verwarmingsprestaties van de unit nog steeds onvoldoende zijn, kunt u andere verwarmingsapparaten gebruiken om de prestaties van deze unit te verhogen.
- De airconditioning is ontworpen om een volledige kamer te verwarmen. Het kan dus enige tijd duren voordat u het warm krijgt. We raden u aan de timer te gebruiken, zodat de ruimte voor de gewenste tijd is opgewarmd.

Koel- en droogcapaciteit

- Als de warmte in een kamer te hoog is voor de koelcapaciteit van de unit (als er bijvoorbeeld veel mensen in de kamer zijn of andere verwarmingsapparaten worden gebruikt) wordt de vooraf ingestelde temperatuur mogelijk niet bereikt.



LET OP

Gebruik geen kachel of andere apparaten met hoge temperatuur in de nabijheid van de binnenunit.



PERIODIEKE INSPECTIE

CONTROLEER ELK HALF JAAR OF JAAR DE VOLGENDE PUNTEN. NEEM VOOR HULP CONTACT OP MET DE LEVERANCIER.

	<p style="text-align: center;">! WAARSCHUWING</p>	<p>Controleer of de aardleiding van de unit correct is aangesloten. Als de aardleiding niet is aangesloten of beschadigd is, kan dat resulteren in een storing of in elektrische schokken.</p>
	<p style="text-align: center;">! WAARSCHUWING</p>	<p>Controleer of het bevestigingsframe veel roest vertoont en of de buitenunit gekanteld of onstabiel is. In dat geval kan de unit instorten of vallen en zo verwondingen veroorzaken.</p>

SERVICE EN GARANTIE NA VERKOOP

CONTROLEER DE VOLGENDE PUNTEN WANNEER ONDERHOUD NODIG IS.

OMSTANDIGHEID	CONTROLEER DE VOLGENDE PUNTEN
<p>Als de afstandsbediening geen signaal afgeeft. (Display van afstandsbediening is vaag of leeg.)</p>	<ul style="list-style-type: none"> • Moeten de batterijen worden vervangen? • Is de polariteit van de geplaatste batterijen correct?
<p>Wanneer de unit niet werkt.</p>	<ul style="list-style-type: none"> • Is de zekering in orde? • Is de spanning heel hoog of laag? • Is de stroomonderbreker ingeschakeld? • Zit de stekker in het stopcontact? • Is er sprake van een stroomstoring?
<p>Wanneer de unit niet goed koelt. Wanneer de unit niet goed verwarmt.</p>	<ul style="list-style-type: none"> • Is het luchtfilter verstopt door stof? • Is de ingestelde temperatuur correct? • Staan de horizontale luchtdeflectors in de juiste positie voor de geselecteerde werkingsmodus? • Zijn de luchtinlaten of luchtuitlaten van de binnen- en buitenunits geblokkeerd? • Is de ventilatorsnelheid ingesteld op LAAG of STIL?

■ De volgende situaties duiden niet op een storing van de unit.

Tijdens verwarmen knippert het bedrijfslampje en stopt de luchtstroom	<Bij starten werkingsmodus> De unit bereidt zich voor om warme lucht te blazen. Even geduld a.u.b. <In bedrijf> De buitenunit wordt ontdooid. Even geduld a.u.b.
Een sissend of bruisend geluid	Wanneer de stroomsnelheid wordt aangepast, hoort u het geluid van koelmiddel dat door de leiding stroomt of het ventielgeluid.
Piepend geluid	Geluid dat wordt gemaakt wanneer de unit uitzet of krimpt als gevolg van temperatuurwijzigingen.
Ruisend geluid	Geluid dat wordt gemaakt wanneer het toerental van de ventilator van de binnenunit wijzigt, bijvoorbeeld wanneer de unit in werking treedt.
Klikgeluid	Geluid dat het gemotoriseerde ventiel maakt bij inschakeling van de unit.

Pruttelend geluid	Geluid van de ventilator die de lucht in de afvoerslang opzuigt en die het water dat zich tijdens het drogen in de condensvanger heeft verzameld, naar buiten spuit. Raadpleeg voor meer informatie de leverancier.
Geluid bij wijziging werkingsmodus	Het geluid dat de unit maakt wanneer deze in bedrijf is, verandert als gevolg van de variatie in het stroomverbruik bij wijziging van de kamertemperatuur.
Dampafgifte	Er ontstaat damp wanneer de lucht in de kamer plotseling wordt gekoeld door de airconditioning.
Er komt stoom uit de buitenunit	Water dat tijdens het ontdooien ontstaat, verdampt en er komt stoom uit het apparaat.
Geuren	Ontstaan wanneer geuren en deeltjes van rook, voedsel, cosmetica enzovoort die in de kamer aanwezig zijn, zich afzetten in de unit en weer de kamer in worden geblazen.
De buitenunit blijft werken, zelfs als de werking is stopgezet	De unit is bezig met ontdooien (wanneer de werkingsmodus Verwarmen is beëindigd, controleert de microcomputer op ijsvorming in de buitenunit en instrueert deze de unit om automatische ontdooiing uit te voeren, indien nodig).
Het bedrijflampje knippert	Geeft aan dat de unit bezig is met opwarmen of ontdooien. Het lampje blijft knipperen zolang het beschermingscircuit of de opwarmsensor werkt nadat de unit tijdens het opwarmen is gestopt en opnieuw is gestart, of wanneer van de werkingsmodus Koelen naar Verwarmen wordt overgeschakeld.
Bereikt niet de ingestelde temperatuur	De daadwerkelijke kamertemperatuur kan enigszins afwijken van de temperatuur die op de afstandsbediening is ingesteld, afhankelijk van het aantal mensen in de ruimte of van de omstandigheden binnen of buiten.

- Als de unit nog steeds niet normaal werkt nadat u de hierboven beschreven controles hebt uitgevoerd, schakelt u de stroomonderbreker uit en neemt u meteen contact op met de leverancier.

Neem in de volgende gevallen meteen contact op met de leverancier:

- Regelmatig schakelt de stroomonderbreker vanzelf uit of slaat er een stop door.
- De schakelaar werkt niet goed.
- Er is per ongeluk ongewenst materiaal of water in de unit terechtgekomen.
- De voedingskabel wordt te warm of de isolatie van de kabel is gescheurd of ontbreekt.
- Het timerlampje op de binnenunit knippert.



(De aard van de storing kan worden afgelezen aan het knipperpatroon, dus controleer het knipperpatroon voordat u de stroomonderbreker uitschakelt.)



Opmerkingen

- Bij een stille werking of als de werking wordt gestopt, kunnen de volgende situaties zich soms voordoen, maar ze zijn niet abnormaal.
 - Licht stromend geluid van koelvloeistof in het koelcircuit.
 - Licht schurend geluid van de ventilatorbehuizing die is gekoeld en langzaam weer opwarmt nadat de werking is gestopt.
- De airconditioning geeft mogelijk luchtjes af omdat de geur van rook, eten, cosmetica, enzovoort aan het apparaat blijft kleven. Reinig daarom regelmatig het luchtfilter en de verdamper om geuren te verdrijven.

- Neem meteen contact op met de leverancier als de airconditioning niet normaal werkt na de controles hierboven. Geef aan de leverancier model, productienummer en installatiedatum van de unit door. Geef ook informatie door over de storing.

Opmerking:

Bij het inschakelen van de apparatuur kan met name als er weinig licht in de kamer is, een korte verandering in de helderheid optreden. Dit is van geen betekenis. Houd u aan de voorschriften van de lokale energiemaatschappijen.

HITACHI

Inspire the Next

KAKSIOSAINEN ILMASTOINTILAITE

SISÄYKSIKKÖ



MALLI

RAK-18QXB
RAK-25RXB
RAK-35RXB
RAK-50RXB

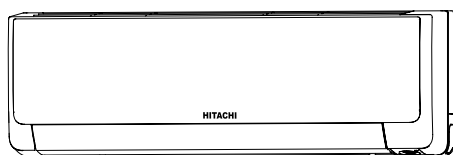

RAK-18QXB
RAK-25RXB
RAK-35RXB
RAK-50RXB

RAR-6N1



Käyttöopas



Sivut 91-100

Jotta saat parhaan suorituskyvyn ja varmistat usean vuoden vaivattoman käytön, lue tämä ohjekirja kokonaan.

Tämä huoneilmastoilaitte on tarkoitettu vain kuluttajakäyttöön.
Älä käytä laitetta ruokien, eläinten, kasvien, tarkkuuskoneiden, taiteen, lääkkeiden tms. säilöntään.





VAROTOIMENPITEET

- Lue turvallisuushuomautukset huolellisesti ennen laitteen käyttöä ja varmista, että niitä noudatetaan.
- Huomioi erityisesti kohdat, joissa on **▲ Varoitus** tai **▲ Vaara**. Varoitus tarkoittaa, että ohjeen laiminlyönti voi aiheuttaa vakavan loukkaantumisen tai jopa kuoleman. Vaara tarkoittaa, että ohjeen laiminlyönti voi aiheuttaa vakavia seurauksia. Huomioi kaikki ohjeet turvallisen toiminnan varmistamiseksi.
- Laite sisältää seuraavanlaisia merkintöjä. (Ohessa on esimerkkejä merkinnöistä.)

 Varmista maadoitusliitäntä.	 Tämä merkki osoittaa kieltokohteen.
 Osoittaa ohjeet, joita on noudatettava.	

- Säilytä tämä käyttöopas luettuasi sen.



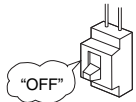

VAROTOIMENPITEET ASENNUKSEN AIKANA

VAROITUS	<ul style="list-style-type: none"> • Älä pura yksikköä. Yksikön purkaminen voi aiheuttaa vesivuotoja, vikoja, oikosulun tai tulipalon. 	 KIELTO
	<ul style="list-style-type: none"> • Pyydä myyntiedustajaa tai valtuutettua asentajaa asentamaan laite. Jos yrität asentaa laitteen itse, siitä voi aiheutua vesivuotoja, oikosulku tai tulipalo. 	
	<ul style="list-style-type: none"> • Liitä laitteeseen maadoitusjohto. Älä sijoita maadoitusjohtoa vesi- tai kaasuputkien, ukkosenjohdattimen tai puhelinmaadoituksen lähelle. Maadoitusjohdon virheellinen asennus voi aiheuttaa sähköiskun tai tulipalon. 	 LIITÄ MAADOITUSJOHTO
	<ul style="list-style-type: none"> • Käytä määritysten mukaista putkisarjaa R410A-kylmäainetta varten. Muuten kupariputket voivat rikkoutua ja laite vikaantua. 	
VAARA	<ul style="list-style-type: none"> • Asenna pääkatkaisin laitteen asennuspaikan mukaisesti. Ilman pääkatkaisinta laitteesta voi saada sähköiskun. 	 KIELTO
	<ul style="list-style-type: none"> • Älä asenna yksikköä paikkaan, jossa on syttyvää kaasua. Ulkoyksikkö voi syttyä palamaan, jos sen ympärillä on syttyvää kaasua. 	
	<ul style="list-style-type: none"> • Varmista, että vesi pääsee virtaamaan sujuvasti poistoletkusta. 	
	<ul style="list-style-type: none"> • Varmista, että käytössä on yksivaiheinen 220–230 voltin virtalähde. Muiden virtalähteiden käyttäminen voi aiheuttaa sähköosien ylikuumentumisen ja tulipalon. 	 KIELTO





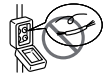
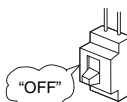











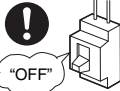

VAROTOIMENPITEET LAITTEEN VAIHDON JA HUOLLON AIKANA

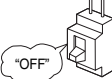
VAROITUS	<ul style="list-style-type: none"> • Jos laite toimii epätavallisella tavalla (jos se aiheuttaa esimerkiksi palaneen hajua), keskeytä laitteen toiminta ja katkaise sen virta pääkatkaisimesta. Ota yhteyttä myyntiedustajaasi. Yksikön käytön jatkaminen voi aiheuttaa vikoja, oikosulun tai tulipalon. 	
	<ul style="list-style-type: none"> • Ota yhteyttä myyntiedustajaan huollon järjestämiseksi. Virheellinen huolto voi aiheuttaa sähköiskun tai tulipalon. 	
	<ul style="list-style-type: none"> • Ota yhteyttä myyntiedustajaan, jos yksikkö on irrotettava ja asennettava uudelleen. Yksikön virheellinen irrottaminen ja asentaminen voi aiheuttaa oikosulun tai tulipalon. 	

VAROTOIMENPITEET TOIMINNAN AIKANA

VAROITUS	<ul style="list-style-type: none"> • Vältä oleskelemasta pitkäaikaisesti suoraan yksikön ilmanvirtauksessa. 	 KIELTO
	<ul style="list-style-type: none"> • Älä laita mitään esineitä, kuten kapeita tankoja, puhallin- tai imupuolen paneeliin, sillä suurella nopeudella pyörivä tuuletin voi aiheuttaa vaaratilanteita. 	 KIELTO
	<ul style="list-style-type: none"> • Älä käytä mitään sähköä johtavaa materiaalia sulakkeen sijaan, sillä se voi aiheuttaa hengenvaarallisen loukkaantumisen. 	 KIELTO
	<ul style="list-style-type: none"> • Katkaise laitteen virta pääkatkaisimesta, jos laitetta ei käytetä pitkään aikaan. 	
	<ul style="list-style-type: none"> • Älä sijoita ponnekaasusäiliötä tai muita helposti syttyviä esineitä sisä- tai ulkoyksikön ilman ulostuloaukkojen lähelle (1 metrin etäisyydelle). Kuuma ilma voi nostaa ponnekaasusäiliön sisäistä painetta, jolloin säiliö saattaa haljeta. 	 KIELTO

VAROTOIMENPITEET TOIMINNAN AIKANA

	<ul style="list-style-type: none"> Tuotetta on käytettävä valmistajan määritysten mukaisesti ja vain sen oikeaan käyttötarkoitukseen. 	 KIELTO
	 ÄLÄ KASTELE <ul style="list-style-type: none"> Älä käytä laitetta märillä käsillä, sillä se voi aiheuttaa hengenvaarallisen loukkaantumisen. 	
	<ul style="list-style-type: none"> Jos käytät laitetta samassa tilassa palavien tuotteiden kanssa, huolehdi riittävästä ilmanvaihdosta, jotta happi ei pääse loppumaan. 	 NOUDATA VAROTOIMENPITEITÄ HUOLELLISESTI 
	 KIELTO <ul style="list-style-type: none"> Älä ohjaa ilmastointilaitteen paneelista tulevaa viileää ilmaa kodin lämpöä tuottaviin laitteisiin, sillä se saattaa vaikuttaa laitteiden (kuten sähkötoimisten keittimien ja uunien yms.) toimintaan. 	
	<ul style="list-style-type: none"> Varmista, että ulkoasennuskehikko on tukeva ja ehjä. Muuten ulkoyksikkö voi pudota ja aiheuttaa vaaratilanteita. 	 KIELTO
	 KIELTO <ul style="list-style-type: none"> Älä pese yksikköä vedellä äläkä aseta sen päälle vesisäiliötä, kuten maljakkoa. Sähköiskuvaara. 	
	<ul style="list-style-type: none"> Älä aseta kasveja suoraan ilmanvirtauksen alle, jotta ilmanvirtaus ei vahingoita niitä. 	 KIELTO
	 "OFF" <ul style="list-style-type: none"> Keskeytä toiminta kaukosäätimellä ja katkaise laitteen virta pääkatkaisimesta puhdistuksen ajaksi, jotta yksikön sisällä oleva tuuletin ei aiheuta vaaratilanteita. 	
 VAARA	<ul style="list-style-type: none"> Katkaise laitteen virta pääkatkaisimesta, jos laitetta ei käytetä pitkään aikaan. 	
	 KIELTO <ul style="list-style-type: none"> Älä kiipeä ulkoyksikön päälle äläkä aseta sen päälle mitään esineitä. 	
	<ul style="list-style-type: none"> Jos laitetta käytetään oven ja ikkunoiden ollessa suljettuina (huoneilman kosteus on aina yli 80 %) ja ilmanohjain on suunnattu alaspäin tai automaattiselle liikeradalle pitkäaikaisesti, ilmanohjaimen saattaa tiivistyä vettä, joka voi pudota joskus pisaroina. Se saattaa kastella huonekaluja. Vältä sen vuoksi laitteen tällaista käyttöä pitkäaikaisesti. 	 KIELTO
	 KIELTO <ul style="list-style-type: none"> Jos huoneen lämpötila ylittää laitteen jäähdytys- tai lämmityskyvyn (esimerkiksi jos huoneeseen saapuu useita henkilöitä tai jos siellä käytetään lämmityslaitteita tms.), asetettua huoneen lämpötilaa ei voida saavuttaa. 	
	<ul style="list-style-type: none"> Sisäyksikön puhdistus on annettava valtuutetun henkilöstön tehtäväksi. Ota yhteyttä myyntiedustajaasi. Puhdistusaineet ja muut vastaavat aineet voivat vaurioittaa laitteen muoviosia tai tukkia poistoputken, mistä voi aiheutua vesivuotoja ja mahdollinen sähköiskuvaara. 	 KIELTO
	 ÄLÄ KOSKE <ul style="list-style-type: none"> Älä koske ulkoyksikön ilman poistoaukkoihin, alapintaan tai alumiiniripaan. Loukkaantumisvaara. 	
	<ul style="list-style-type: none"> Älä koske kylmäaineputken tai liitosventtiiliin. Palovammavaara. 	 ÄLÄ KOSKE 
	<ul style="list-style-type: none"> Tätä laitetta eivät saa käyttää lapset tai henkilöt, joilla on fyysisiä haittoja, aistihaittoja tai mielenterveydellisiä haittoja tai joilla ei ole tarvittavaa kokemusta tai osaamista laitteen käyttämiseksi, elleivät he ole saaneet opastusta tai ohjeita laitteen käyttöön. Valvo, että lapset eivät pääse leikkimään laitteella. 	

KÄYTTÖALUE

Toimintatila	Jäähdytys/kuivaus	Lämmitys
Ulkoilman lämpötila	-10–43 °C	-15–21 °C

OSIEN NIMET JA TOIMINNOT

SISÄYKSIKKÖ

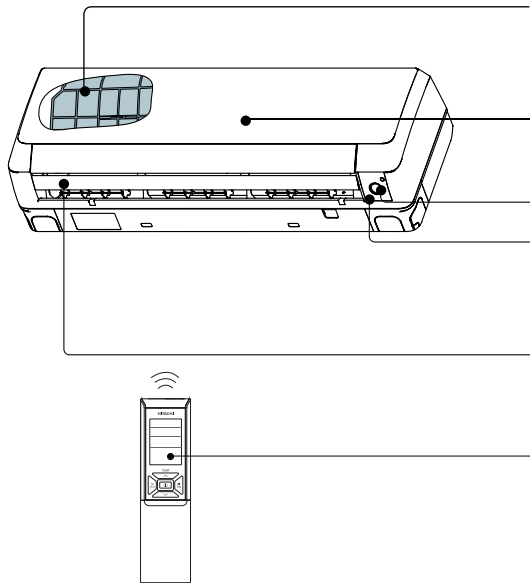

Ilmansuodatin

Estää pölyn pääsyn sisäyksikköön.
(Katso sivu 96)

Etupaneeli

(Katso sivu 97)

ECO-anturi

Sisäyksikön merkkivalot

Toimintatilan merkkivalo.
(Katso sivu 95)

Vaakasuuntainen ilmanohjain / pystysuuntainen ilmanohjain (Ilman ulostulo)

Kaukosäädin

Lähetää ohjaussignaaleita sisäyksikölle. Kaukosäätimellä ohjataan koko yksikön toimintaa.

MALLIN NIMI JA MITAT

MALLI	LEVEYS (mm)	KORKEUS (mm)	SYVYYS (mm)
RAK-18QXB, RAK-25RXB, RAK-35RXB, RAK-50RXB	900	295	210

HUOMAUTUS USEITA YKSIKÖITÄ SISÄLTÄVIÄ JÄRJESTELMIÄ VARTEN

Useita sisäyksiköitä voidaan liittää yhteen ulkoyksikköön.
Voit käyttää yhtä tai useita yksiköitä tarpeen mukaan.

Toimintatilayhdistelmät:

Kun toimintatila on valittuna:

- Sisäyksiköitä ei voida käyttää seuraavilla yhdistelmissä.

Yksi yksikkö	Toinen yksikkö
Lämmitys	Jäähdytys
	Kuivaus
	Puhallus

Automaattisen toiminnan aikana

- Kun lämmitystoiminto valitaan automaattisesti ensimmäiselle sisäyksikölle, seuraava sisäyksikkö alkaa lämmittää automaattisesti. Jos jäähdytys- tai kuivaustoiminto valitaan automaattisesti ensimmäiselle sisäyksikölle, seuraava sisäyksikkö alkaa puolestaan jäähdyttää tai kuivata automaattisesti.

Sisäyksiköiden määrän muuttaminen:

Vähennä käytössä olevien sisäyksiköiden määrää erityisesti erittäin kuumalla tai kylmällä, kun haluat saavuttaa asetetun tavoitelämpötilan nopeasti.



Pysäytetyt sisäyksiköt:

Kun sisäyksikköä käytetään jäähdytys-, lämmitys- tai kuivaustoiminnolla yhdessä huoneessa, pysäytetystä sisäyksiköstä saattaa kuulua kylmäaineen virtauksesta johtuvaa ääntä tai yksikkö saattaa lämmetä. Tämä johtuu siitä, että sisäyksikkö palauttaa kylmäainetta takaisin ulkoyksikköön käyttövalmiuden muodostamiseksi.

SISÄYKSİKÖN MERKKIVALOT

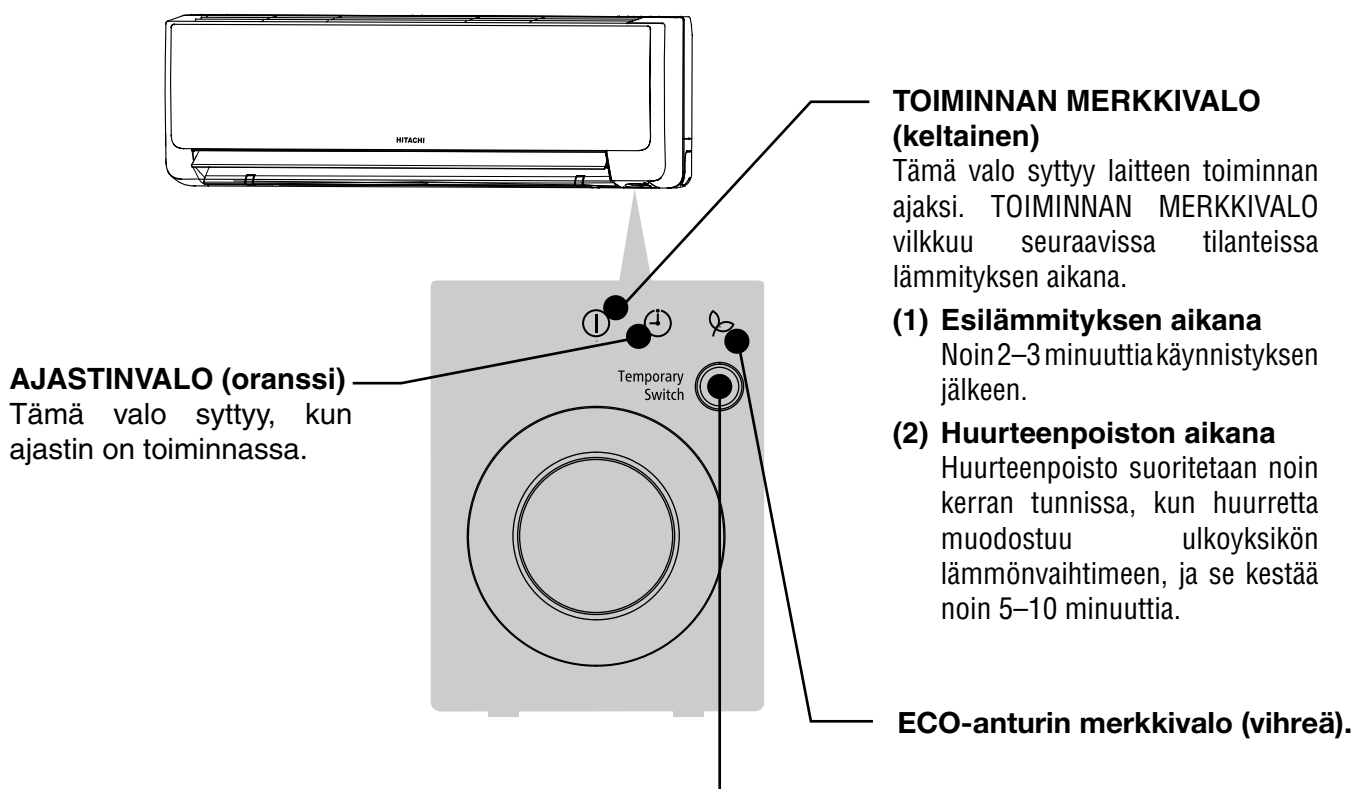

⚠ VAARA

Katkaise laitteen virta, jos sitä ei käytetä pitkään aikaan.

TILAPÄINEN KÄYTTÖKYTKIN

Yksikkö voidaan käynnistää ja sammuttaa tällä kytkimellä, jos kaukosäädin ei ole käytettävissä.

- Toiminta voidaan siirtää automaattiseen tilaan painamalla tilapäistä käyttökytkintä.
- Kun laitetta ohjataan tilapäisellä kytkimellä sen jälkeen, kun virta on katkaistu ja kytketty takaisin, laite toimii automaattisessa tilassa.

☆ Jos virransyöttö pysyy päällä eikä yksikköä käytetä, ohjauspiiri kuluttaa jonkin verran virtaa. Voit säästää virtaa katkaisemalla virransyötön virtakytkimestä (tai pääkatkaisimesta, jos virta syötetään ulkoyksiköstä).

■ Wasabi-Nano Titanium -ilmanpuhdistusverkon (lisävaruste) kiinnittäminen suodatinkehykseen.

- Kiinnitä Wasabi-Nano Titanium -ilmanpuhdistusverkko C-koteloon painamalla kevyesti sen kumpaakin reunaa ja vapauttamalla ne, kun verkko on suodatinkehyksessä.
- Wasabi-Nano Titanium -ilmanpuhdistusverkko heikentää hieman laitteen jäähdytyskapasiteettia ja -nopeutta.
- Wasabi-Nano Titanium -ilmanpuhdistusverkko on pestävä ja uudelleenkäytettävä (jopa 20 kertaa). Puhdista verkko pölynimurilla tai huuhtelemalla sitä juoksevassa vedessä. Ota yhteyttä myyntiedustajaan, jos verkko on vaihdettava uuteen. Lisävarusteena on saatavilla ilmanpuhdistus- ja hajunpoistosuodattimia.

Wasabi-Nano Titanium -ilmanpuhdistusverkko

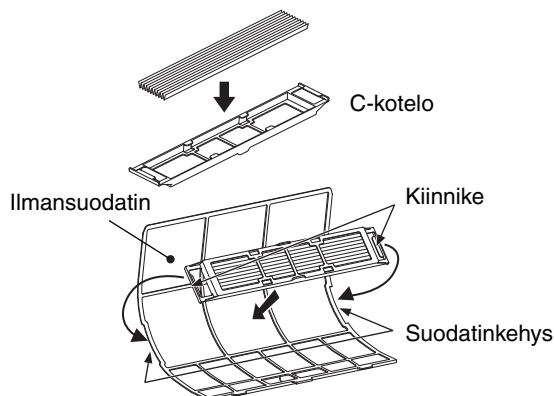

VALMISTELUT ENNEN KÄYTTÖÄ

■ Paristojen asentaminen

1. Irrota kansi liu'uttamalla.
2. Asenna kaksi kuivaparistoa AAA.LR03 (alkali). Paristojen on oltava kotelon merkkien mukaisessa suunnassa.
3. Aseta kansi takaisin alkuperäiseen asentoonsa.

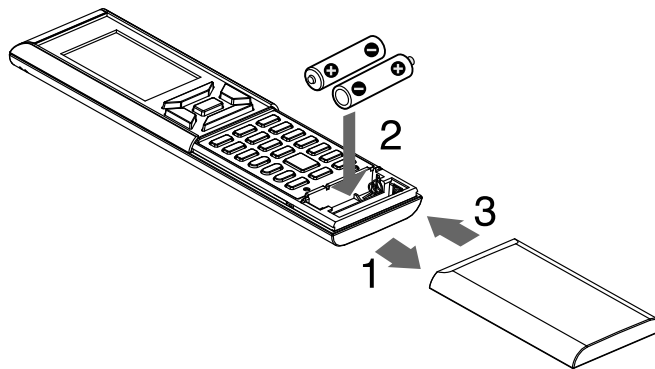

■ Kaukosäätimen kiinnittäminen seinään

1. Valitse paikka, josta signaalit ulottuvat yksikköön.
2. Kiinnitä kaukosäätimen pidike seinään, pylvääseen tai vastaavaan paikkaan mukana olevilla ruuveilla.
3. Aseta kaukosäädin kaukosäätimen pidikkeeseen.

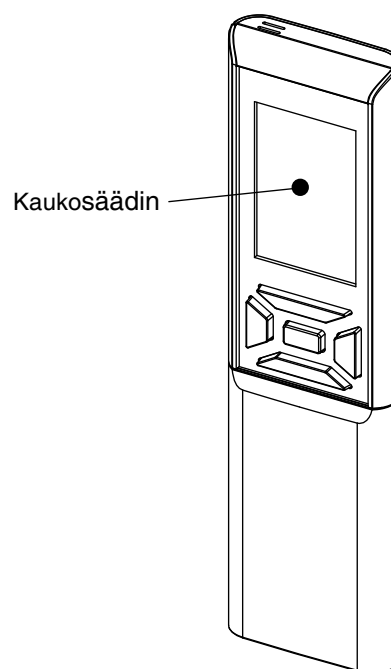

HUOMAUTUS

Huomautuksia paristoista

- Kun vaihdat paristot, käytä samantyyppisiä paristoja ja vaihda molemmat vanhat paristot yhtä aikaa.
- Kun järjestelmää ei käytetä pitkään aikaan, poista paristot.
- Paristot kestävät noin vuoden, mutta jos kaukosäätimen näyttö alkaa himmetä ja vastaanotto alkaa heiketä vuoden kuluessa, vaihda molemmat paristot uusiin AAA.LR03-kokoisiin alkaliparistoihin.
- Mukana olevat paristot on tarkoitettu järjestelmän käytön aloittamiseen. Paristojen käyttöikä voi olla lyhyt ilmastointilaitteen valmistuspäivämäärän mukaan.

Huomautuksia kaukosäätimestä

- Älä koskaan altista kaukosäädintä suoralle auringonvalolle.
- Signaalien vastaanottimessa tai lähettimessä oleva pöly vähentää herkkyyttä. Pyyhi pöly pehmeällä liinalla.
- Signaalien välitys voi häiriintyä, jos huoneessa on loistelamppu, jossa on elektroninen käynnistin (esim. invertterilamppu). Kysy tässä tapauksessa neuvoja liikkeestä.
- Jos kaukosäätimen signaalit vaikuttavat johonkin muuhun laitteeseen, siirrä kyseinen laite muualle tai pyydä neuvoja palveluliikkeestä.
- Kun kaukosäädin ei ole käytössä, sulje liukukansi vikojen ehkäisemiseksi.

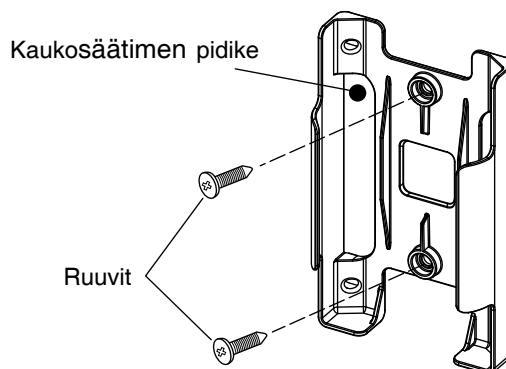

VALMISTELUT ENNEN KÄYTTÖÄ

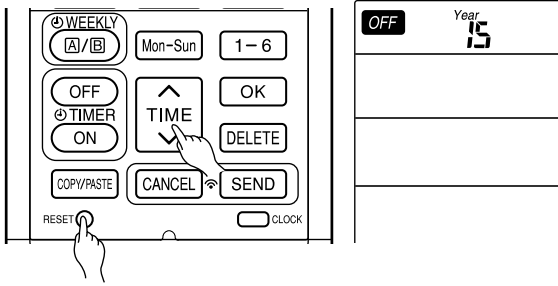

■ Kalenterin ja kellon asettaminen

1. Paina **RESET** (NOLLAUS) -painiketta, kun teet asetuksen ensimmäistä kertaa. "Year" vilkkuu.
2. Aseta kuluva vuosi **TIME** (AIKA) -painikkeella.
3. Paina **CLOCK** (KELLO) -painiketta. "Day" ja "Month" vilkkuvat.
4. Aseta kuluva päivä ja kuukausi **TIME** (AIKA) -painikkeella.
5. Paina **CLOCK** (KELLO) -painiketta. "CLOCK" vilkkuu.
6. Aseta kello oikeaan aikaan **TIME** (AIKA) -painikkeella.
7. Paina **CLOCK** (KELLO) -painiketta.
Kalenteri ja kello on asetettu.

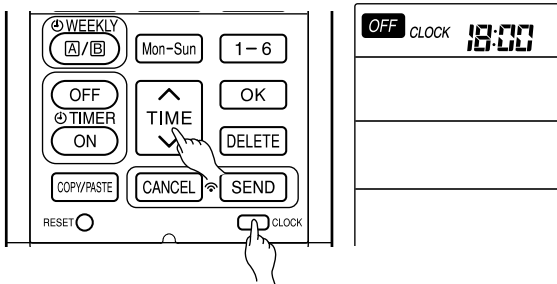
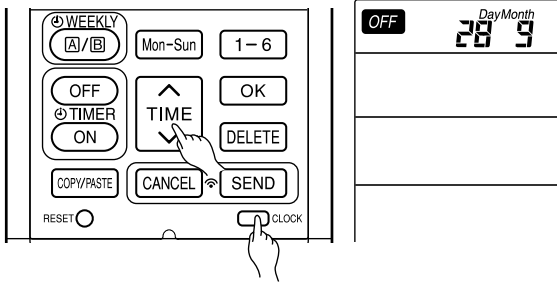

Voit muokata kalenteria ja kelloa **CLOCK** (KELLO) -painikkeella.
Tee sitten vaiheet 1–7.

Kalenteri ja kello on asetettava uudelleen paristojen vaihdon jälkeen.

Kun olet vaihtanut paristot, toimi seuraavasti:

1. Paina **RESET** (NOLLAUS) -painiketta.
2. Suuntaa kaukosäädin sisäyksikköä kohti ja paina **INFO** (INFO) -painiketta.
3. Kalenteri ja kello lähetetään sisäyksiköstä.

■ Kalenteria ja kelloa ei siirretä sisäyksiköstä seuraavissa tapauksissa:

- Tapahtuu sähkökatkos.
- Käyttäjä on asettanut katkaisijan OFF-asentoon (yksikkö ei ole VALMIUSTILASSA).

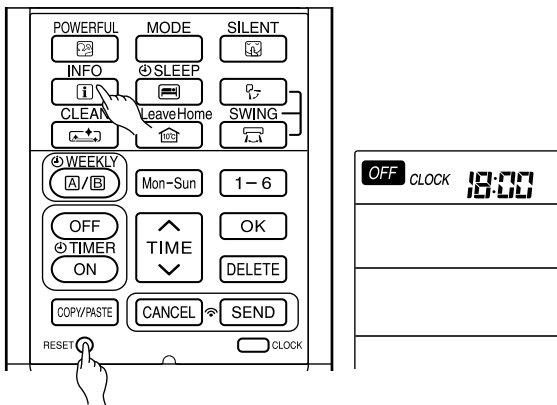

HUOMAUTUS

Huomautus kalenterin ja kellon asettamisesta

- Jos kalenteria ja kelloa ei ole asetettu, ON-ajastinta, OFF-ajastinta ja viikkoajastinta ei voi asettaa.
- Jos kalenteria ja kelloa ei ole asetettu oikein, ON-ajastin, OFF-ajastin ja viikkoajastin eivät toimi oikein.
- Kun ON-ajastin, OFF-ajastin ja viikkoajastin on asetettu, kalenteria ja kelloa ei voi muuttaa. Jos kalenteria ja kelloa on muutettava, ON-ajastin, OFF-ajastin ja viikkoajastin on peruutettava.

KAUKOSÄÄTIMEN NIMET JA TOIMINNOT

KAUKOSÄÄDIN

- Tämä ohjaa sisäyksikön toimintaa. Ohjausalue on noin 7 metriä. Jos sisävalaistusta ohjataan elektronisesti, ohjausalue voi olla lyhyempi.
Tämän yksikön voi kiinnittää seinään mukana olevalla kiinnikkeellä. Varmista ennen kiinnitystä, että sisäyksikköä voi ohjata kaukosäätimellä.
- Käsittele kaukosäädintä huolellisesti. Putoaminen tai kastuminen voi heikentää sen signaalinlähetyiskykyä.
- Kun kaukosäätimeen on asetettu uudet paristot, kestää noin 10 sekuntia, ennen kuin yksikkö voi vastata komentoihin ja toimia niiden mukaan.
- Kun kaukosäädin on käyttämättömänä noin 3 minuuttia OFF-tilan aikana, mistä on merkinä **OFF** näytössä, LCD-näyttö sammuu.
- Kellon asettamisen aikana LCD sammuu noin 10 minuuttia myöhemmin, jos kaukosäädintä ei käytetä.
- Kun mitä tahansa painiketta painetaan, LCD-näyttö syttyy.
- LCD ei sammu AJASTIMEN asettamisen aikana.

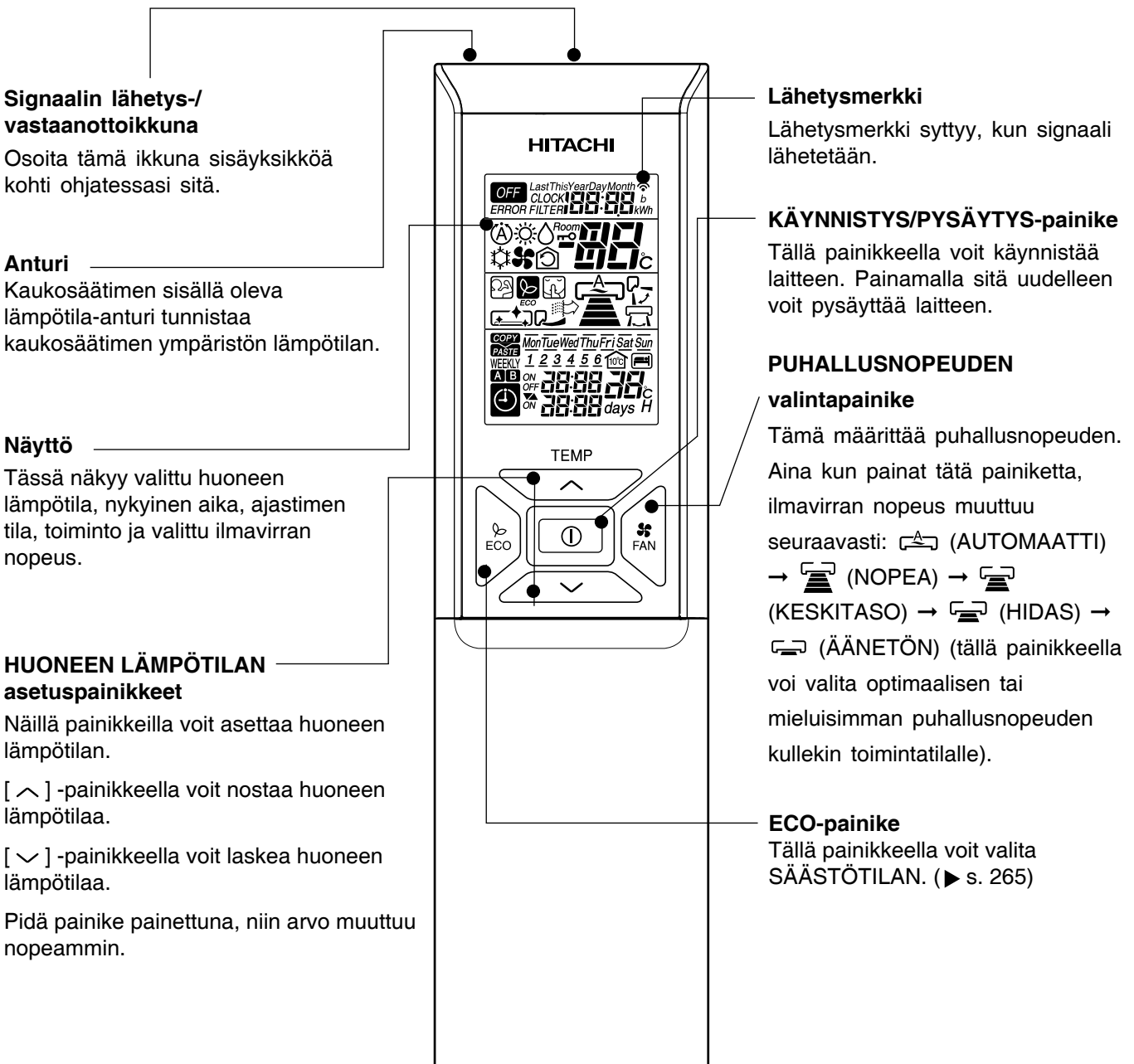

KAUKOSÄÄTIMEN NIMET JA TOIMINNOT

TEHO-painike

Tällä painikkeella voit valita TEHO-tilan. (► s. 263)

INFO-painike

(► s. 278)

PIKAPUHDISTUS-painike

(► s. 268)

LEAVE HOME -painike

(► s. 267)

ECO-LEPOAJASTIN-painike

Tällä painikkeella voit asettaa ECO-lepoajastimen. (► s. 270)

ON/OFF-AJASTIMEN

asetuspainikkeet

(► s. 269)

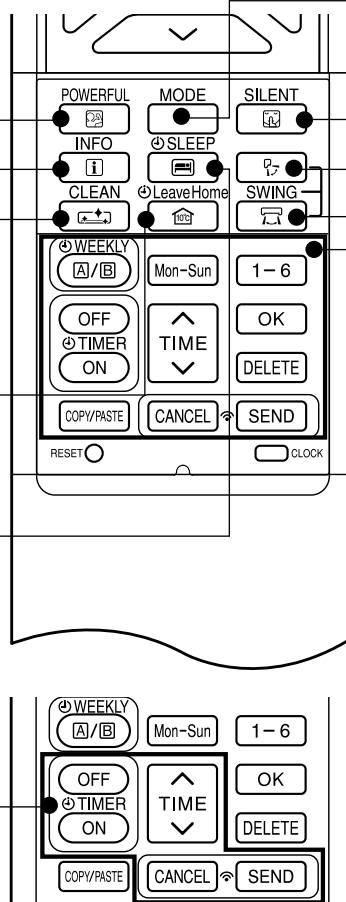

TILAN valintapainike

Tällä painikkeella voit valita toimintatilan. Aina kun painat tätä painiketta, tila vaihtuu seuraavasti: (AUTOMAATTI) → (LÄMMITYS) → (KUIVAUS) → (JÄÄHDYTYS) → (PUHALLUS).

ÄÄNETÖN-painike

Tällä painikkeella voit valita ÄÄNETTÖMÄN tilan. (► s. 264)

AUTOMAATTINEN KÄÄNTÖ (pysty) -painike

Ohjaa vaakasuuntaisen ilmanohjaimen kulmaa. (► s. 262)

AUTOMAATTINEN KÄÄNTÖ (vaaka) -painike

Ohjaa pystysuuntaisen ilmanohjaimen kulmaa. (► s. 262)

VIIKKOAJASTIMEN asetuspainikkeet

(► s. 272)

	TILAN VALITSIN
	AUTOMAATTI
	LÄMMITYS
	KUIVAUS
	JÄÄHDYTYS
	PUHALLUS
	PUHALLUSNOPEUS
	AUTOMAATTI
	ÄÄNETÖN
	HIDAS
	KESKITASO
	NOPEA
	KÄYNNISTYS/PYSÄYTYS
	SÄÄSTÖTILA

	PUHALLUS
	TEHO
	ÄÄNETÖN
	INFO
	LEPOAJASTIN
	AUTOMAATTINEN KÄÄNTÖ (PYSTY)
	AUTOMAATTINEN KÄÄNTÖ (VAAKA)
	LEAVE HOME
	PUHDISTUS
Mon-Sun	PÄIVÄ
1-6	OHJELMANRO

	ON/OFF-AJASTIN
	AIKA
	OK
	POISTA
	KOPIOI/LIITÄ
	PERUUTA
	LÄHETÄ
	KELLO

Käytön varoitimet

- Älä laita kaukosäädintä seuraaviin paikkoihin:
 - suoraan auringonvaloon
 - lämmittimen lähelle.
- Käsittele kaukosäädintä huolellisesti. Älä pudota sitä lattialle ja suojaa se vedeltä.
- Kun ulkoyksikkö pysähtyy, se ei käynnisty uudelleen noin 3 minuuttiin (paitsi jos katkaiset ja kytket virran virtakytkimestä tai irrotat virtajohdon ja kytket sen uudelleen). Tämä suojaa laitetta eikä ole merkki viasta.
- Jos painat MODE-tilanvalintapainiketta käytön aikana, laite saattaa pysähtyä noin 3 minuutiksi suojauksen takia.

ERI TOIMINNOT

Automaattinen uudelleenkäynnistyksen ohjaus

- Sähkökatkon jälkeen toiminta käynnistetään automaattisesti uudelleen niin, että toimintatila ja ilmavirran suunta ovat samat kuin ennen katkoa.
(Tämä johtuu siitä, että toimintaa ei ole voitu pysäyttää kaukosäätimellä.)
- Jos et aio jatkaa toimintaa sähkökatkon päätyttyä, katkaise virransyöttö.
Kun kytket virran virtakytkimestä, toiminta käynnistetään automaattisesti uudelleen niin, että toimintatila ja ilmavirran suunta ovat samat kuin ennen katkoa.
Huomautus: 1. Jos et tarvitse automaattista uudelleenkäynnistyksen ohjausta, pyydä neuvoja myyntiedustajalta.
2. Automaattinen uudelleenkäynnistyksen ohjaus ei ole käytettävissä, kun ajastin- tai lepoajastintila on asetettu.

AUTOMAATTITOIMINTO

Laite määrittää automaattisesti toimintatilan (LÄMMITYS tai JÄÄHDYTYS) huoneen nykyisen lämpötilan mukaan. Valittu toimintatila muuttuu, kun huoneen lämpötila vaihtelee. Toimintatila ei kuitenkaan muutu silloin, kun sisäyksikkö on yhdistetty monikytkentäiseen ulkoyksikköön.

1

Paina MODE-tilanvalintapainiketta niin, että näytössä näkyy **A** (AUTOMAATTI) -toimintatila.

- Kun AUTOMAATTI on valittu, laite määrittää automaattisesti toimintatilan (LÄMMITYS tai JÄÄHDYTYS) huoneen nykyisen lämpötilan mukaan. Toimintatila ei kuitenkaan muutu silloin, kun sisäyksikkö on yhdistetty monikytkentäiseen ulkoyksikköön.
- Jos yksikön automaattisesti valitsema tila ei ole tyydyttävä, muuta tila-asetusta manuaalisesti (LÄMMITYS, KUIVAUS, JÄÄHDYTYS tai PUHALLUS).

2

Aseta haluamasi PUHALLUSNOPEUS **FAN** (PUHALLUSNOPEUS) -painikkeella (asetus näkyy näytössä).

→ **(AUTOM.)** → **(NOPEA)** → **(KESKI)**

← **(HIDAS)** ← **(ÄÄNETÖN)**

3

Aseta haluamasi huonelämpötila TEMP-painikkeilla (asetus näkyy näytössä).
Lämpötila-asetus ja huoneen todellinen lämpötila voivat vaihdella olosuhteiden mukaan.
Lämpötila-alueen voi asettaa lämpötilojen 16 °C ja 32 °C välille.

KÄYNNISTYS PYSÄYTYS

Paina **(KÄYNNISTYS/PYSÄYTYS)** -painiketta.
Toiminto alkaa äänimerkillä.
Painamalla painiketta uudelleen voit pysäyttää toiminnon.

- Koska asetukset tallennetaan kaukosäätimen muistiin, seuraavalla kerralla sinun tarvitsee painaa vain **(KÄYNNISTYS/PYSÄYTYS)** -painiketta.

Valitse **FAN** (PUHALLUSNOPEUS) -painikkeella AUTOMAATTI, NOPEA, KESKITÄSO, HIDAS tai ÄÄNETÖN.

LÄMMITYSTOIMINTO

- Käytä laitetta lämmitykseen, kun ulkolämpötila on alle 21 °C.
Kun on liian lämmintä (yli 21 °C), lämmitystoiminto ei ehkä toimi laitteen suojaamiseksi.
- Laitteen luotettavuuden ylläpitämiseksi laitetta tulisi käyttää ulkolämpötilan ollessa yli -15 °C.

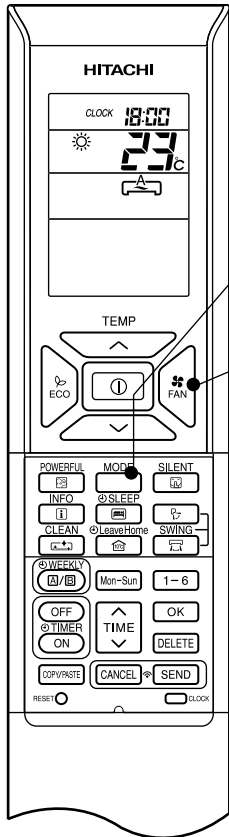

1

Paina MODE-tilanvalintapainiketta niin, että näytössä näkyy ☀️ (LÄMMITYS).

2

Aseta haluamasi PUHALLUSNOPEUS  (PUHALLUSNOPEUS) -painikkeella (asetus näkyy näytössä).

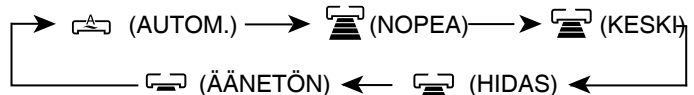

3

Aseta haluamasi huonelämpötila TEMP-painikkeilla (asetus näkyy näytössä).

Lämpötila-asetus ja huoneen todellinen lämpötila voivat vaihdella olosuhteiden mukaan.

Lämpötila-alueen voi asettaa lämpötilojen 16 °C ja 32 °C välille.

**KÄYNNISTYS
PYSÄYTYS**

Paina  (KÄYNNISTYS/PYSÄYTYS) -painiketta. Lämmitystoiminto alkaa äänimerkillä. Painamalla painiketta uudelleen voit pysäyttää toiminnon.

- Koska asetukset tallennetaan kaukosäätimen muistiin, seuraavalla kerralla sinun tarvitsee painaa vain  (KÄYNNISTYS/PYSÄYTYS) -painiketta.
- AUTOMAATTISEN puhalluksen aikana puhallusnopeus muuttuu seuraavasti:
 - Kun huoneen lämpötilan ja asetustemperatuurin ero on suuri, puhallin toimii NOPEASTI.
 - Kun huoneen lämpötila saavuttaa asetustemperatuurin, puhallimen nopeus pienenee, jotta saadaan optimaalinen huonelämpötila luonnollista, terveellistä lämmitystä varten.

Huurteenpoisto

Huurteenpoisto suoritetaan noin kerran tunnissa, kun huurretta muodostuu ulkoyksikön lämmönvaihtimeen, ja se kestää noin 5–10 minuuttia.

Huurteenpoiston aikana toimintavalo vilkkuu niin, että se palaa 3 sekuntia ja on sammuneena 0,5 sekuntia kerrallaan.

Huurteenpoiston enimmäisaika on 20 minuuttia.

Jos sisäyksikkö on yhdistetty monikytkentäiseen ulkoyksikköön, huurteenpoiston enimmäisaika on kuitenkin 15 minuuttia.



(Jos putket ovat tavallista pidempiä, huurretta muodostuu todennäköisesti.)

KUIVAUSTOIMINTO

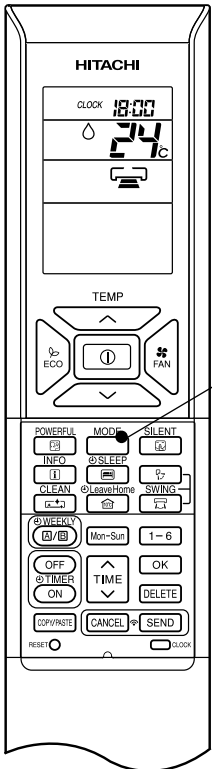
Käytä laitetta kuivaukseen, kun huonelämpötila on yli 16 °C.
Kun lämpötila on alle 15 °C, kuivaustoiminto ei toimi.



1

Paina MODE-tilanvalintapainiketta niin, että näytössä näkyy  (KUIVAUS).
Puhallin asetetaan HITAALLE puhallukselle.
Valitse  (PUHALLUSNOPEUS) -painikkeella ÄÄNETÖN tai HIDAS puhallus.

2

Aseta haluamasi huonelämpötila TEMP-painikkeilla (asetus näkyy näytössä).

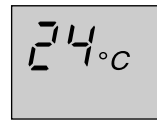

Suosittelava huonelämpötila-alue kuivaukseen on 20–26 °C.
Lämpötila-alueen voi asettaa lämpötilojen 16 °C ja 32 °C välille.

KÄYNNISTYS
PYSÄYTYS

Paina  (KÄYNNISTYS/PYSÄYTYS) -painiketta. Kuivaustoiminto alkaa äänimerkillä. Painamalla painiketta uudelleen voit pysäyttää toiminnon.

- Koska asetukset tallennetaan kaukosäätimen muistiin, seuraavalla kerralla sinun tarvitsee painaa vain  (KÄYNNISTYS/PYSÄYTYS) -painiketta.

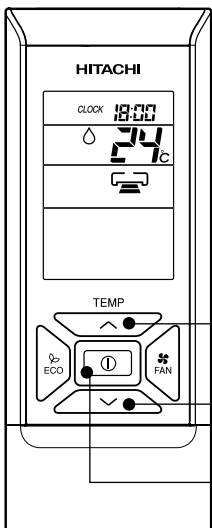

■ Kuivaustoiminto

- Kun huoneen lämpötila on korkeampi kuin lämpötila-asetus, laite kuivaa huoneen ja alentaa huoneen lämpötilan asetetulle tasolle.
Kun huoneen lämpötila on matalampi kuin lämpötila-asetus, kuivaustoiminto suoritetaan lämpötila-asetuksella, joka on hieman alempi kuin huoneen nykyinen lämpötila, ennakoasetuksesta riippumatta.
- Ennakkoon asetetun huonelämpötilan toteutuminen riippuu huoneessa olevien henkilöiden määrästä ja muista olosuhteista.

JÄÄHDYTYSTOIMINTO

Käytä laitetta jäähdytykseen, kun ulkolämpötila on vähintään $-10\text{ }^{\circ}\text{C}$ ja enintään $43\text{ }^{\circ}\text{C}$.
jos sisäilman kosteus on hyvin suuri (80 %), kastetta saattaa muodostua sisäyksikön poistoritilään.

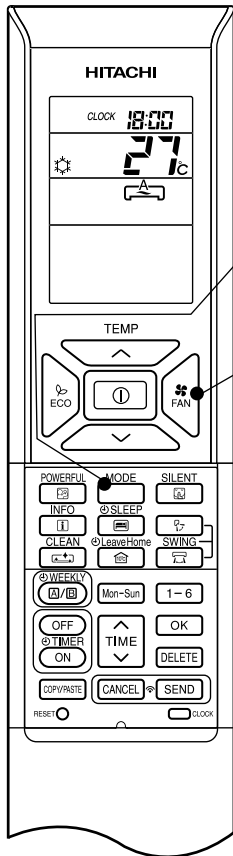

1

Paina MODE-tilanvalintapainiketta niin, että näytössä näkyy (JÄÄHDYTYS).

2

Aseta haluamasi PUHALLUSNOPEUS (PUHALLUSNOPEUS) -painikkeella (asetus näkyy näytössä).

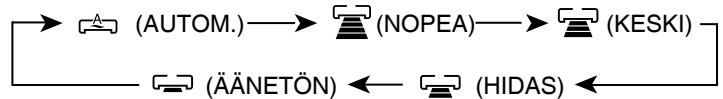

3

Aseta haluamasi huonelämpötila TEMP-painikkeilla (asetus näkyy näytössä).

Lämpötila-asetus ja huoneen todellinen lämpötila voivat vaihdella olosuhteiden mukaan.

Lämpötila-alueen voi asettaa lämpötilojen $16\text{ }^{\circ}\text{C}$ ja $32\text{ }^{\circ}\text{C}$ välille.

KÄYNNISTYS
PYSÄYTYS

Paina (KÄYNNISTYS/PYSÄYTYS) -painiketta. Jäähdytystoiminto alkaa äänimerkillä. Painamalla painiketta uudelleen voit pysäyttää toiminnon. Jäähdytystoiminto ei käynnisty, jos lämpötila-asetus on suurempi kuin huoneen nykyinen lämpötila (vaikka (TOIMINTA) -valo syttyy). Jäähdytystoiminto käynnistyy heti, kun käyttäjä asettaa lämpötilan huoneen nykyistä lämpötilaa alhaisemmaksi.

- Koska asetukset tallennetaan kaukosäätimen muistiin, seuraavalla kerralla sinun tarvitsee painaa vain (KÄYNNISTYS/PYSÄYTYS) -painiketta.
- AUTOMAATTISEN puhalluksen aikana puhallusnopeus muuttuu seuraavasti:
 - Kun huoneen lämpötilan ja asetustemperatuurin ero on suuri, puhallin toimii NOPEASTI.
 - Kun huoneen lämpötila saavuttaa asetustemperatuurin, puhalluksen nopeus pienenee, jotta saadaan optimaalinen huonelämpötila luonnollista, terveellistä jäähdytystä varten.

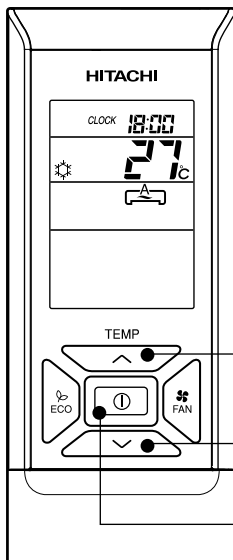

PUHALLUSTOIMINTO

Käyttäjä voi käyttää laitetta ilmankiertojärjestelmänä.

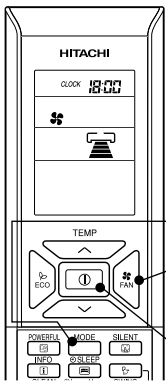

1

Paina MODE-tilanvalitsinta niin, että näytössä näkyy (PUHALLUS).

2

Aseta haluamasi PUHALLUSNOPEUS FAN (PUHALLUSNOPEUS) -painikkeella (asetus näkyy näytössä).

→ (NOPEA) → (KESKI) → (HIDAS) → (ÄÄNETÖN)

KÄYNNISTYS
PYSÄYTYS

Paina ① (KÄYNNISTYS/PYSÄYTYS) -painiketta. Puhallustoiminto alkaa äänimerkillä. Painamalla painiketta uudelleen voit pysäyttää toiminnon.

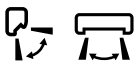

AUTOMAATTINEN KÄÄNTÖTOIMINTO

PYSTYKÄÄNTÖ

■ Automaattisen pystykäännön käynnistäminen

- Paina (AUTOMAATTINEN KÄÄNTÖ [PYSTY]) -painiketta. Ilmanohjaimet alkavat kääntyä ylös ja alas.
 näkyy LCD-näytössä.

■ Automaattisen pystykäännön peruuttaminen

- Paina (AUTOMAATTINEN KÄÄNTÖ [PYSTY]) -painiketta uudelleen. Ilmanohjaimet pysähtyvät nykyiseen asentoonsa.
 häviää LCD-näytöstä.

VAAKAKÄÄNTÖ

■ Automaattisen vaakakäännön käynnistäminen

- Paina (AUTOMAATTINEN KÄÄNTÖ [VAAKA]) -painiketta. Ilmanohjaimet alkavat kääntyä oikealle ja vasemmalle.
 näkyy LCD-näytössä.

■ Automaattisen vaakakäännön peruuttaminen

- Paina (AUTOMAATTINEN KÄÄNTÖ [VAAKA]) -painiketta uudelleen. Ilmanohjaimet pysähtyvät nykyiseen asentoonsa.
 häviää LCD-näytöstä.

HUOMAUTUS

- Älä pidä ilmanohjaimia pitkään kääntyvässä tilassa tai ala-asennossa (automaattisessa pystykäännössä) jäädytys- ja kuivaustoimintojen aikana. Se voi aiheuttaa kasteen tiivistymistä ilmanohjaimiin.



TEHOTOIMINTO

- Kun  (TEHO) -painiketta painetaan AUTOMAATTI-, LÄMMITYS-, KUIVAUS-, JÄÄHDYTYS- tai PUHALLUS-toiminnon aikana, ilmastointilaitte toimii enimmäisteholla.
- TEHO-toiminnon aikana viileämpää tai lämpimämpää ilmaa puhalletaan sisäyksiköstä JÄÄHDYTYS- tai LÄMMITYS-toimintoa varten.

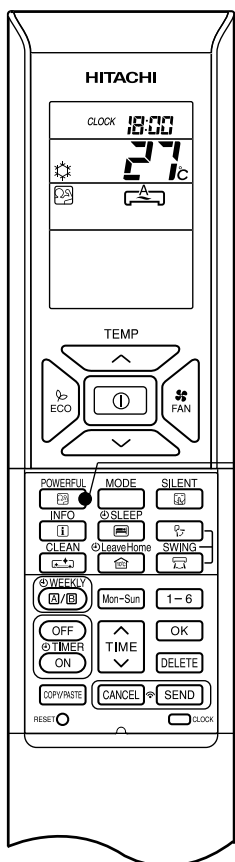

■ TEHO-toiminnon käynnistäminen

- Paina  (TEHO) -painiketta toiminnan aikana.

"  " näkyy LCD-näytössä.

TEHO-toiminto päättyy 20 minuutin kuluttua. Sitten järjestelmä toimii automaattisesti ennen TEHO-toimintoa käytetyillä asetuksilla.

■ TEHO-toiminnon peruuttaminen

- Paina  (KÄYNNISTYS/PYSÄYTYS) -painiketta. TAI

- Paina  (TEHO) -painiketta uudelleen.

TEHO-toiminto päättyy.

"  " häviää LCD-näytöstä.

HUOMAUTUS

- Kun LEPO-tila, ECO-tila, ÄÄNETÖN-tila tai LEAVE HOME -tila valitaan, TEHO-toiminto peruutetaan.
- TEHO-toiminnon aikana ilmastointilaitteen kapasiteetti ei kasva
 - ilmastointilaitteen toimiessa jo enimmäiskapasiteetilla
 - juuri ennen huurteenpoistoa (ilmastointilaitteen suorittaessa LÄMMITYS-toimintoa).
- Automaattisen uudelleenkäynnistyksen jälkeen TEHO-toiminto peruutetaan ja edellinen toiminto käynnistyy.
- Usean mallin kytkennöissä TEHO-toiminto ei ehkä toimi tietyissä toimintaolosuhteissa.

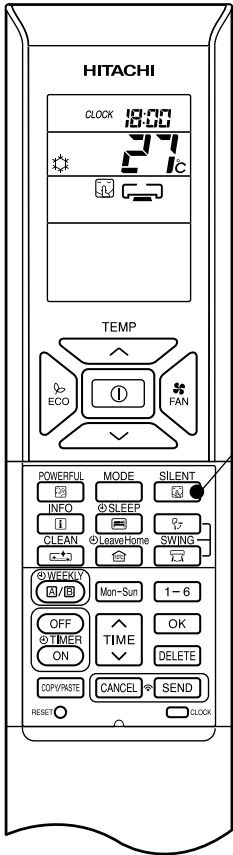

ÄÄNETÖN-TOIMINTO

- Kun  (ÄÄNETÖN) -painiketta painetaan AUTOMAATTI-, LÄMMITYS-, KUIVAUS-, JÄÄHDYTYKSI- tai PUHALLUS-toiminnon aikana, puhallin alkaa toimia erittäin hitaasti.







■ ÄÄNETÖN-toiminnon käynnistäminen



1

- Paina  (ÄÄNETÖN) -painiketta toiminnan aikana.
"  " näkyy LCD-näytössä. Puhallus toimii erittäin hitaasti.

■ ÄÄNETÖN-toiminnon peruuttaminen

- Paina  (KÄYNNISTYS/PYSÄYTYS) -painiketta. TAI
 - Paina  (ÄÄNETÖN) -painiketta uudelleen tai paina  (PUHALLUSNOPEUS) -painiketta.
- Puhallusnopeus palaa asetukseen, jossa se oli ennen ÄÄNETÖN-toiminnon aloittamista.
- ÄÄNETÖN-toiminto päättyy.
- "  " häviää LCD-näytöstä.

HUOMAUTUS

- Kun TEHO-toiminto valitaan, ÄÄNETÖN-toiminto perutetaan. Puhallusnopeus palaa asetukseen, jossa se oli ennen ÄÄNETÖN-toimintoa.
- Automaattisen uudelleenkäynnistyksen jälkeen ÄÄNETÖN-toiminto perutetaan. Puhallusnopeus palaa asetukseen, jossa se oli ennen ÄÄNETÖN-toimintoa.
- Kun puhallusnopeus on  (ÄÄNETÖN), puhallusnopeus ei muutu  (ÄÄNETÖN) -painikkeen painalluksesta.



ECO-TOIMINTOJA on kaksi sen mukaan, onko mallissa anturia vai ei. Katso yksikön käyttöoppaan eri osien nimiä ja toimintoja käsittelevästä osasta, onko yksikössäsi anturi ja lue seuraavat ECO-toiminnon ohjeet sen mukaan.

ECO-TOIMINTO

ECO-toiminto säästää energiaa muuttamalla asetustilaa automaattisesti ja rajoittamalla virrankulutuksen enimmäisarvoa.

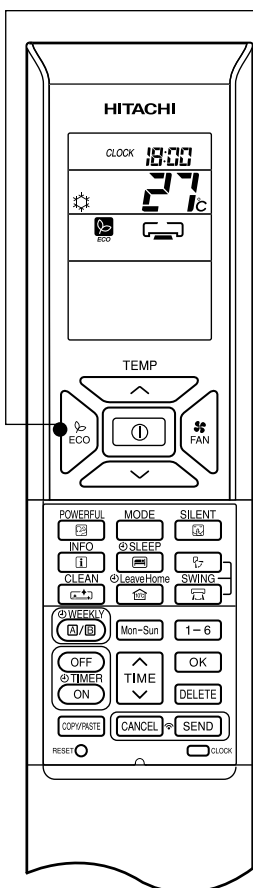

1

- Kun  (ECO) -painiketta painetaan AUTOMAATTI-, LÄMMITYS-, KUIVAUS- tai JÄÄHDYTYStoiminnon aikana, ilmastointilaitte suorittaa ECO-toiminnon.

ECO-toiminnan käynnistäminen

- Paina  (ECO) -painiketta toiminnan aikana.

"" näkyy LCD-näytössä.

Sisäyksikkö antaa äänimerkin.

Energiaa säästävä toiminto muuttaa asetustilaa automaattisesti korkeammaksi tai matalammaksi ja vähentää virrankulutusta. Tämä toiminto voi vaihdella kytketyn ulkoyksikön mukaan.

ECO-toiminnon peruuttaminen

- Paina  (KÄYNNISTYS/PYSÄYTYS) -painiketta. TAI

- Paina  (ECO) -painiketta uudelleen.

"" häviää LCD-näytöstä.

Sisäyksikkö antaa äänimerkin.

HUOMAUTUS

- ECO-toiminto ei vaikuta virrankulutuksen ollessa pieni.
- Kun POWERFUL-painiketta painetaan, ECO-toiminto peruutetaan.
- Automaattisen uudelleenkäynnistytksen jälkeen ECO-toiminto peruutetaan ja edellinen tila käynnistyy.
- Usean mallin kytkennöissä energiaa säästävä toiminto ainoastaan muuttaa asetustilaa automaattisesti korkeammaksi tai matalammaksi. ECO-toiminnon tehokkuus riippuu kuitenkin toimintaolosuhteista.



ECO-TOIMINTO anturilla

Anturi havaitsee huoneessa olevat ihmiset. Kun ketään ei havaita, yksikkö käynnistää energiansäästötoiminnon automaattisesti muuttamalla asetuslämpötilaa kahdessa vaiheessa.

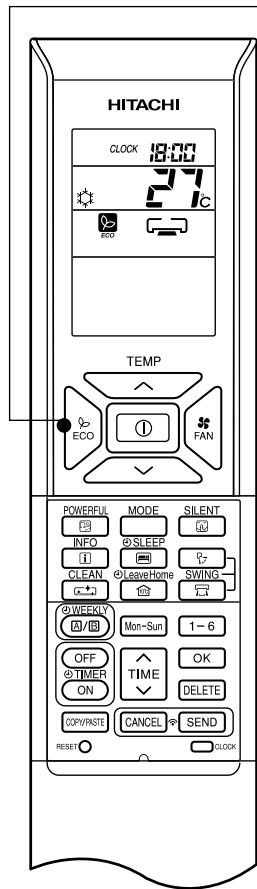

1

- Kun ECO (ECO) -painiketta painetaan AUTOMAATTI-, LÄMMITYS-, KUIVAUS- tai JÄÄHDYTYStoiminnon aikana, ilmastointilaitte suorittaa ECO-toiminnon.

ECO-toiminnan käynnistäminen

- Paina ECO (ECO) -painiketta toiminnan aikana.
"ECO" näkyy LCD-näytössä.
Sisäyksikkö antaa äänimerkin, ja sisäyksikön ECO-valo syttyy.
Anturi aloittaa huoneessa olevien ihmisten havaitsemisen.

ECO-toiminnon peruuttaminen

- Paina (KÄYNNISTYS/PYSÄYTYS) -painiketta. TAI
- Paina ECO (ECO) -painiketta uudelleen.
"ECO" häviää LCD-näytöstä.
Sisäyksikkö antaa äänimerkin, ja sisäyksikön ECO-valo sammuu.

Kun ihmisiä ei havaita 20 minuuttiin, asetuslämpötilaa muutetaan automaattisesti energian säästämiseksi. Jos huoneessa ei ole ketään 60 minuuttiin, asetuslämpötilaa muutetaan edelleen.

Jäähdytystoiminto (kaavioesitys vain havainnollistamista varten)

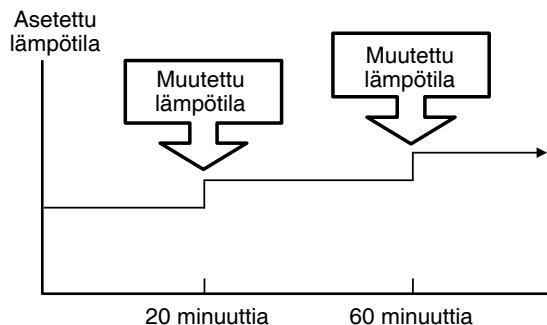

Lämmitystoiminto (kaavioesitys vain havainnollistamista varten)

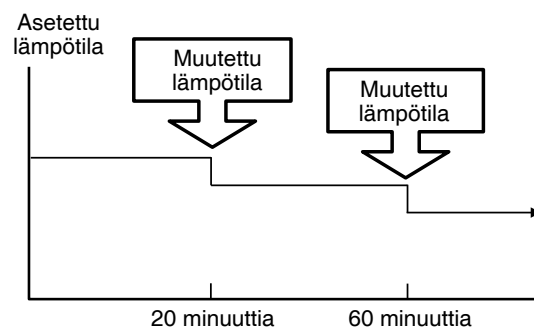

Yksikkö palaa normaaliin toimintaan, kun anturi havaitsee ihmisen liikkeen.

HUOMAUTUS

- Kun POWERFUL-painiketta painetaan, ECO-toiminto peruutetaan.
- Automaattisen uudelleenkäynnistytksen jälkeen ECO-toiminto peruutetaan ja edellinen tila käynnistyy.



LEAVE HOME -TOIMINTO

Estä huoneen lämpötilaa laskemasta liikaa, kun kukaan ei ole kotona. Alkuasetuslämpötila on 10 °C, ja lämpötila-alueen voi asettaa lämpötilojen 10 °C ja 16 °C välille.

Tämä toiminto voi toimia jatkuvana toimintona tai päiväajastintoinnana. Päiväajastintoinnolla voit asettaa päivien määräksi enintään 99.

Jatkuva toiminto

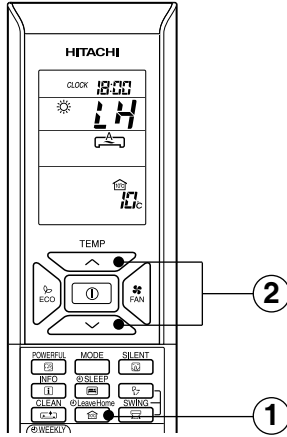

Päiväajastintointinto

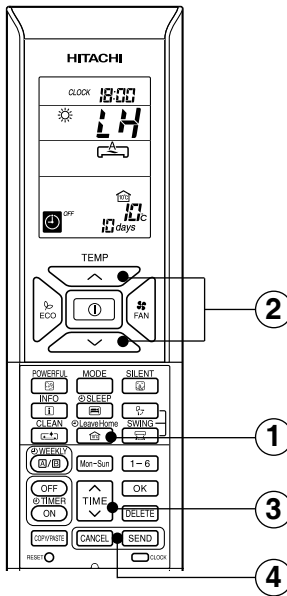

LEAVE HOME -toiminnon käynnistäminen

Vaihtoehto 1. Jatkuva toiminto.

- 1 Paina -painiketta pysäytyksen tai toiminnan aikana. Huoneen lämpötilaksi asetetaan 10 °C, ja lämmitystoiminto käynnistyy.
- 2 Aseta haluamasi huonelämpötila TEMP-painikkeilla. Lämpötila-alueen voi asettaa lämpötilojen 10 °C ja 16 °C välille.
LCD-näytössä näkyy merkit , LH, , ja SET TEMPERATURE (asetuslämpötila).

Vaihtoehto 2. Päiväajastintointinto.

- 1 Paina -painiketta pysäytyksen tai toiminnan aikana. Huoneen lämpötilaksi asetetaan 10 °C, ja lämmitystoiminto käynnistyy.
- 2 Aseta haluamasi huonelämpötila TEMP-painikkeilla. Lämpötila-alueen voi asettaa lämpötilojen 10 °C ja 16 °C välille.
LCD-näytössä näkyy merkit , LH, , ja SET TEMPERATURE (asetuslämpötila).
- 3 Aseta toiminnon päivien määrä (1–99 päivää) tarvittaessa.
Valitse päivien määrä (AIKA) -painikkeella.
Päivien määrä vilkkuu.
* Aseta " ^ (YLÖS)" tai " v (ALAS)" -painikkeella päivien määräksi 1–99.
* Päivien määrä lasketaan keskiyöstä (0.00) alkaen.
- 4 Vahvista toiminnon päivien määrä (LÄHETÄ) -painikkeella. Toiminnon päivien määrä lakkaa vilkkumasta.
Painamalla (PERUUTA) -painiketta voit nollata toiminnon päivien määrän tai siirtyä jatkuvaan toimintoon.

LEAVE HOME -toiminnon peruuttaminen

- Paina ① (KÄYNNISTYS/PYSÄYTYS) -painiketta. TAI
- Paina -painiketta uudelleen. Palaa edelliseen toimintatilaan. TAI
- Vaihda muuhun toimintatilaan painamalla (TILA) -painiketta.

HUOMAUTUS

- Kun Leave Home -toiminnon päivien määrä on saavutettu tai kun LeaveHome-painiketta painetaan uudelleen, yksikkö toimii edellisessä tilassa.
- Leave Home -toiminnon aikana puhallusnopeutta ja ilmanohjainten asentoa ei voi muuttaa.
- Kun LeaveHome-painiketta painetaan, viikkoajastimen tai kerta-ajastimen toiminta peruutetaan.
- Jos virransyöttö katkeaa, automaattisen uudelleenkäynnistyksen jälkeen kaikki päivien määrän asetukset nollataan ja yksikkö on jatkuvassa toiminnassa.
- TEHO-, ÄÄNETÖN- ja ECO-toiminnot eivät ole käytettävissä Leave Home -toiminnon aikana.
- Monikytkentä:
 - PUHALLUS/JÄÄHDYTYKSI/KUIVAUS ja Leave Home -toiminto eivät voi olla käytössä samaan aikaan. Ensin käyttöön otettu yksikkö on etusijalla, ja muut eri tiloissa olevat yksiköt ovat valmiustilassa.
 - Lämmitystoimintoa voi käyttää Leave Home -toiminnon kanssa.
 - Kun vähintään kaksi yksikköä on asetettu toimimaan Leave Home -tilassa, Leave Home -toiminnon asettamaa lämpötilaa ei ehkä saavuteta. Se riippuu myös ulkolämpötilasta.

PUHDISTUS (PIKAPUHDISTUS) -TOIMINTO

Sisälämmönvaihtimen kuivaaminen jäädytystoiminnon jälkeen kosteen ehkäisemiseksi.

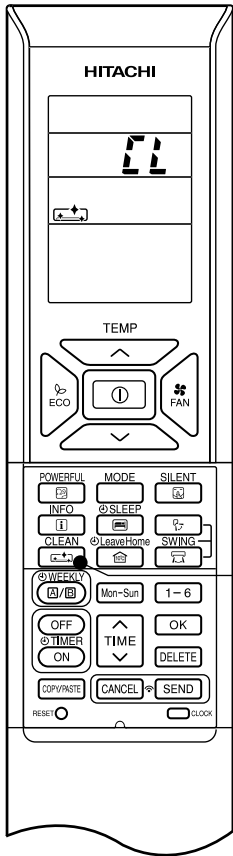

■ PUHDISTUS-toiminnon käynnistäminen



- Paina  (PUHDISTUS) -painiketta, kun yksikkö on OFF-tilassa.

Pikapuhdistustoiminnon kokonaiskesto on 60 minuuttia. Tämän toiminnon aikana LÄMMITYS- tai PUHALLUS-toiminto on käynnissä.

Pikapuhdistuksen aikana toimintavalo vilkkuu.

", "" näkyy LCD-näytössä.

■ PUHDISTUS-toiminnon peruuttaminen

- Paina  (KÄYNNISTYS/PYSÄYTYS) -painiketta. TAI
- Paina  (PUHDISTUS) -painiketta uudelleen.

HUOMAUTUS

- Kun PUHDISTUS-toiminto päättyy, yksikkö kytkeytyy OFF-tilaan automaattisesti.
- Jos viikkoajastin tai kerta-ajastin on asetettu, ne on peruutettava ennen PUHDISTUS-toimintoa.
- Monen yksikön kytkennöissä  (PUHDISTUS) -painikkeen painaminen rajoittaa toiminnan PUHALLUKSEEN.
- Kun monen yksikön kytkennöissä PUHDISTUS-toiminto suoritetaan ensin yhdessä huoneessa, JÄÄHDYTYKSEEN, KUIVAUS tai PUHALLUS voi olla käynnissä muissa huoneissa. Kun muissa huoneissa on suoritettava LÄMMITYS-toiminto, ilmastointilaitte pysyy kuitenkin VALMIUSTILASSA. Kun PUHDISTUS-toiminto päättyy, LÄMMITYS-toiminto alkaa.



KERTA-AJASTIN (ON/OFF-AJASTIN) -TOIMINTO

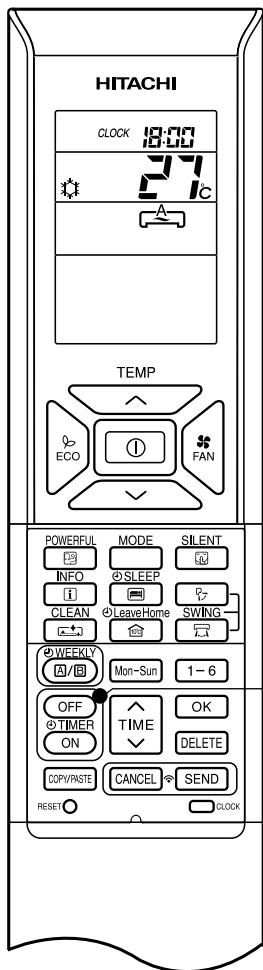

OFF-AJASTIN

Laitteen voi asettaa kytketymään pois käytöstä ennalta määrättyyn aikaan.

1. Paina (OFF-AJASTIN) -painiketta. ja vilkkuvat näytössä.
2. Aseta poiskytkemisaika (AIKA) -painikkeella.
3. Suuntaa sitten kaukosäädin sisäyksikköä kohti ja paina (LÄHETÄ) -painiketta.
 ja asetettu aika palavat kiinteästi vilkkumisen sijaan.
Sisäyksikkö antaa äänimerkin, ja sisäyksikön TIMER-valo syttyy.

PÄÄLLE-AJASTIN

Laite kytkeytyy käyttöön määrättyyn aikaan.

1. Paina (PÄÄLLE-AJASTIN) -painiketta. ja vilkkuvat näytössä.
2. Aseta kytkemisaika (AIKA) -painikkeella.
3. Suuntaa sitten kaukosäädin sisäyksikköä kohti ja paina (LÄHETÄ) -painiketta.
 ja asetettu aika palavat kiinteästi vilkkumisen sijaan.
Sisäyksikkö antaa äänimerkin, ja sisäyksikön TIMER-valo syttyy.

ON/OFF-AJASTIN

- Laite kytkeytyy käyttöön (pois käytöstä) ja pois käytöstä (käyttöön) määrättyyn aikaan.
- Kytkentä tapahtuu ensin siihen ennalta määritettyyn aikaan, joka tulee ensin.
- Näyttöön tulee nuoli merkiksi kytkentätoimintojen järjestyksestä.

1. Paina (OFF-AJASTIN) -painiketta, niin että ja vilkkuvat näytössä.
2. Aseta poiskytkemisaika (AIKA) -painikkeella. Suuntaa sitten kaukosäädin sisäyksikköä kohti ja paina (LÄHETÄ) -painiketta.
3. Paina (PÄÄLLE-AJASTIN) -painiketta, niin että ja poiskytkemisaika vilkkuvat näytössä.
 ja vilkkuvat.
4. Aseta kytkemisaika (AIKA) -painikkeella.
5. Suuntaa sitten kaukosäädin sisäyksikköä kohti ja paina (LÄHETÄ) -painiketta.
 ja asetettu kytkemisaika palavat kiinteästi vilkkumisen sijaan.
Sisäyksikkö antaa äänimerkin, ja sisäyksikön TIMER-valo syttyy.

- Ajastinta voi käyttää kolmella tavalla: OFF-ajastimena, ON-ajastimena sekä ON/OFF (OFF/ON) -ajastimena. Aseta nykyinen aika ensin, sillä se toimii vertailukohtana.

Varauksen peruuttaminen

- Suuntaa kaukosäätimen signaali-ikkuna sisäyksikköä kohti ja paina (PERUUTA) -painiketta.
 ja ON- tai OFF-asetusaika poistuvat näytöstä, kuuluu äänimerkki, ja sisäyksikön TIMER-valo sammuu.

HUOMAUTUS

- Käyttäjät voivat asettaa vain yhden seuraavista: OFF-ajastin, ON-ajastin, ON/OFF-ajastin.
- Jos VIIKKOAJASTIN on jo asetettu, KERTA-AJASTIMEN asetus on etusijalla. Kun KERTA-AJASTIN-toiminto on suoritettu, VIIKKOAJASTIN aktivoidaan.



Ajastimen voi asettaa enintään 7 tunniksi.

Kun SLEEP (LEPO) -painiketta painetaan AUTOMAATTI-, LÄMMITYS-, KUIVAUS-, JÄÄHDYTYK- tai PUHALLUS-toiminnan aikana, yksikkö muuttaa huonelämpötilaa ja alentaa puhallusnopeutta. Tämä säästää energiaa.

Aseta nykyinen aika ennen ECO-LEPOAJASTIN-toiminnon käyttöä.

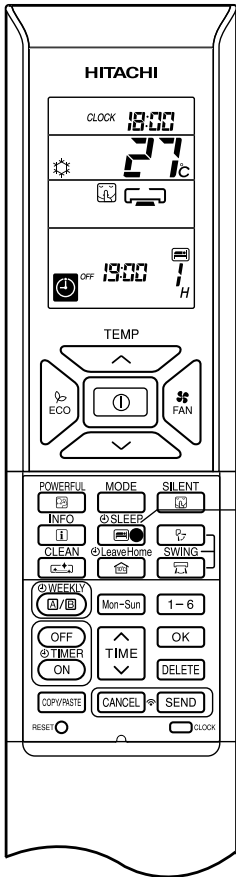

ECO-LEPOAJASTIN-toiminnon käynnistäminen

Paina SLEEP (LEPO) -painiketta toiminnan aikana.

- " " , " " , " " , "OFF", poiskytkemisaika, " " ja tuntien määrä näkyvät kaukosäätimen näytössä.
- ECO-LEPOAJASTIN-toiminnon aikana puhallin toimii erittäin hitaasti.
- Sisäyksikkö antaa äänimerkin, ja sisäyksikön TIMER-valo syttyy.

Kun SLEEP (LEPO) -painiketta painetaan monta kertaa, tuntien määrä muuttuu seuraavasti:

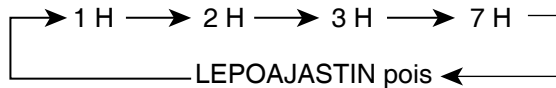

- ECO-LEPOAJASTIN-toiminnon aikana ilmastointilaite jatkaa toimintaansa asetetun tuntimäärän ja kytkeytyy sitten pois käytöstä.
- Kun ECO-LEPOAJASTIN on asetettu, kaukosäätimen näyttö ilmoittaa poiskytkemisajan.



Esimerkki: Jos ECO-LEPOAJASTIN on asetettu 1 tuntiin päähän kello 18.00, poiskytkemisaika on 19.00.

ECO-LEPOAJASTIN-toiminnon peruuttaminen

Paina (KÄYNNISTYS/PYSÄYTYS) -painiketta.

- Huoneen ilmastointilaite kytkeytyy pois käytöstä.

Paina SLEEP (LEPO) -painiketta uudelleen, kunnes " " , " " , " " , poiskytkemisaika, " " ja tuntien määrä häviävät kaukosäätimen näytöstä.

Paina CANCEL (PERUUTA) -painiketta.

- Sisäyksikkö antaa äänimerkin, ja sisäyksikön TIMER-valo sammuu.
- LEPOAJASTIN-toiminto peruutetaan.



ECO-LEPOAJASTIN-TOIMINTO

ECO-LEPOAJASTIMEN ja PÄÄLLE-AJASTIMEN asettaminen

ECO-LEPOAJASTIN kytkee ilmastointilaitteen pois käytöstä, ja PÄÄLLE-ajastin kytkee sen käyttöön.

1. Aseta PÄÄLLE-AJASTIN.

2. Paina (LEPO) -painiketta ja aseta ECO-LEPOAJASTIN.



Esimerkki:

Tässä tapauksessa ilmastointilaitte kytkeytyy pois käytöstä 2 tunnin päästä (kello 1.38) ja takaisin käyttöön klo 6.00 seuraavana aamuna.

ECO-LEPOAJASTIMEN ja PÄÄLLE-AJASTIMEN peruuttaminen

Suuntaa kaukosäädin sisäyksikköä kohti ja paina (PERUUTA) -painiketta.

- " ", " ", " ", "OFF", poiskytkemisaika, " ", tuntien määrä, "ON" ja ON-AJASTIMEN asetus aika häviävät kaukosäätimen näytöstä.
- Sisäyksikkö antaa äänimerkin, ja sisäyksikön TIMER-valo sammuu.
- ECO-LEPOAJASTIMEN ja PÄÄLLE-AJASTIMEN varaukset peruutetaan.

30 minuuttia ECO-LEPOAJASTIMEN asettamisen jälkeen ulkopuhaltimen nopeutta pienennetään melutason laskemiseksi ja toiminnan mukavoittamiseksi.

Tunnin kuluttua ECO-LEPOAJASTIMEN asettamisesta asetuslämpötilaa muutetaan hieman. Lämpötilan muutosmäärä riippuu ilmastointilaitteen tyypistä.

Nämä automaattiset toimintamuutokset vaikuttavat energiansäästöön heikentämättä mukavuutta.

Energiankulutuksen taso riippuu ulkolämpötilasta, huonelämpötilasta, asetuslämpötilasta ja ilmastointilaitteen tyypistä.

Jäähdytystoiminto (kaavioesitys vain havainnollistamista varten)

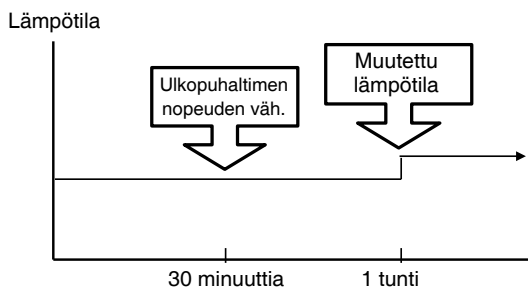

Lämmitystoiminto (kaavioesitys vain havainnollistamista varten)

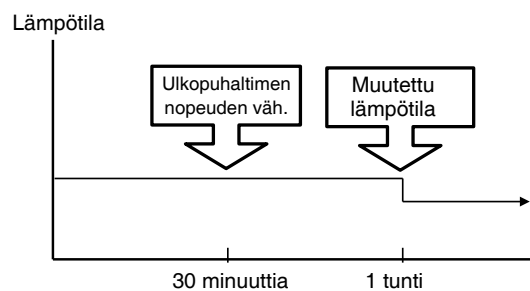

HUOMAUTUS

- Jos ECO-LEPOAJASTIN asetetaan, kun OFF-AJASTIN tai ON/OFF-ajastin on asetettu aiemmin, ECO-LEPOAJASTIN otetaan käyttöön OFF-AJASTIMEN tai ON/OFF-AJASTIMEN sijaan.



VIKKOAJASTINTOIMINTO

- On mahdollista valita tila A tai tila B. Kummassakin tilassa voi asettaa enintään 6 ohjelmaa päivää kohti. Enintään 42 ohjelmaa voi asettaa yhteensä viikkoa kohti kummassakin tilassa.
- Jos kalenteria ja kelloa ei ole asetettu, VIKKOAJASTIMEN varausta ei voi asettaa.
- Jos kalenteria ja kelloa ei ole asetettu oikein, VIKKOAJASTIN ei toimi oikein.
- Kalenterin ja kellon varaus on asetettava ennen VIKKOAJASTIMEN käyttöä.

Vaihe 1 : Aseta varausaikataulu kaukosäätimeen. Lähetä rekisteröity varaus sisäyksikköön ja ota toiminto käyttöön.

Vaihe 2 : Valitse tila A tai tila B ja aktivoi VIKKOAJASTIN tai poista sen aktivointi.

Vaihe 3 : Kopioi ja peruuta varausaikataulu.

Vaihe 1 : Aseta varausaikataulu kaukosäätimeen. Lähetä rekisteröity varaus sisäyksikköön ja ota toiminto käyttöön.

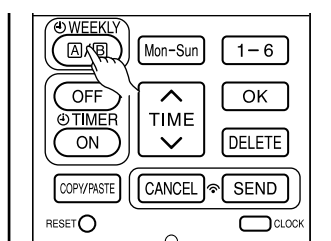

1

■ VIKKOAJASTIMEN asettaminen.

1. Valitse tila A tai tila B.

Paina (VIKKO) -painiketta. WEEKLY tulee näyttöön. **A** ja vilkkuvat näyttössä. (Tila A on valittuna.)

Paina (VIKKO) -painiketta uudelleen. **B** ja vilkkuvat näyttössä. (Tila B on valittuna.)

- Jos varausta ei ole tehty, ON/OFF, --:-- ja tulevat näyttöön.
- jos varaus on tehty, ON/OFF, --:-- ja eivät tule näyttöön.

2. Aseta ohjelma

Paina (VIKKO) -painiketta noin 3 sekunnin ajan. Valintatilan voi vaihtaa , päivä Mon (maanantai), ohjelmanro 1, ON/OFF, asetusaika ja asetustilapöytä vilkkuvat näyttössä.

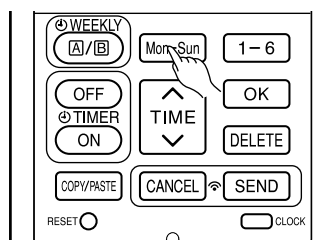

3

3. Valitse haluamasi viikonpäivä

Paina (PÄIVÄ) -painiketta.

Päivä vaihtuu seuraavasti Mon (ma) → Tue (ti) → Wed (ke) → Thu (to) → Fri (pe) → Sat (la) → Sun (su) → Mon, Tue, Wed, Thu, Fri, Sat, Sun (kaikki päivät) → Mon, Tue, Wed, Thu, Fri (arkipäivät) → Sat, Sun (viikonloppu) → Mon → Tue ...

Valitse kaikki päivät päivittäistä varausta varten.

Valitse arkipäivät maanantaista perjantaihin tapahtuvaa varausta varten.

Valitse viikonloppu lauantai- ja sunnuntaivarausta varten.

- Kun varaus on tehty, se on helposti tarkistettavissa ja muokattavissa samaan aikaan.

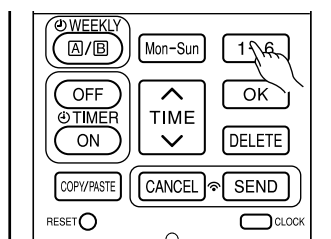

4

4. Valitse ohjelmanumero -painikkeella.

Numero vaihtuu seuraavasti: 1 → 2 → 3 → 4 → 5 → 6 → 1 → 2 ...

- Jos ohjelmanumero on asetettu, tee muutokset edellä olevan mukaisesti.

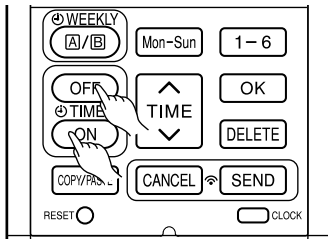



5

5. Valitse ON-AJASTIMEN tai OFF-AJASTIMEN varaus painamalla (ON/OFF-AJASTIN) -painiketta.



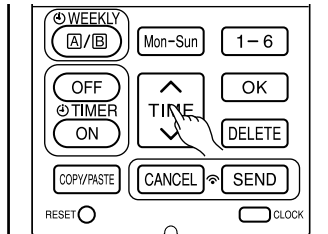

6. Aseta aikavaraus  (AIKA) -painikkeella.

7. Aseta lämpötilavaraus painamalla painiketta TEMP  tai .



6

8. Paina  (OK) -painiketta. Varaukset ovat valmiit. Päivä, ohjelmanumero, ON-varaus ja asetuslämpötila tulevat näyttöön.  viikkuu jatkuvasti. Jos varaus ei ole täydellinen, asetuksia ei tallenneta muistiin.

Jatka varausta painamalla     -painikkeita. Tee varaus vaiheiden 3–8 mukaisesti.

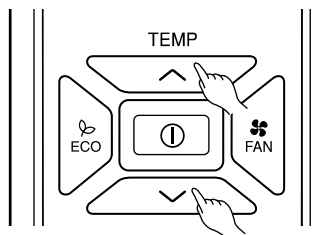

7

9. Kun kaikki varaukset on asetettu, suuntaa kaukosäädin sisäyksikköä kohti ja paina  (LÄHETÄ) -painiketta noin 3 sekunnin ajan. Sisäyksikön TIMER-valo vilkkuu nopeasti.

Kun sisäyksikkö on antanut äänimerkin, TIMER-valo syttyy.

Varmista, että TIMER-valo syttyy.

Tämä ilmoittaa, että varaus on tallennettu sisäyksikköön ja ajastintoiminto on valmis.

Varauksen sisältö tulee kaukosäätimen näyttöön.

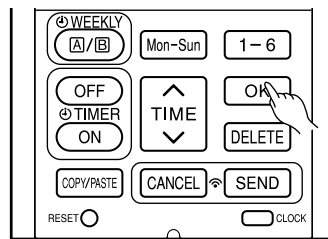

8

- Jos sisäyksikön TIMER-valo ei syty, suuntaa kaukosäädin sisäyksikköä kohti ja paina  (LÄHETÄ) -painiketta noin 3 sekunnin ajan.

- **VAROITUS!** Älä paina  (PERUUTA) -painiketta varauksen asettamisen aikana, sillä tällöin varauksen koko sisältö menetetään.

- Varauksen sisältöä ei tallenneta sisäyksikköön, ennen kuin  (LÄHETÄ) -painiketta painetaan.

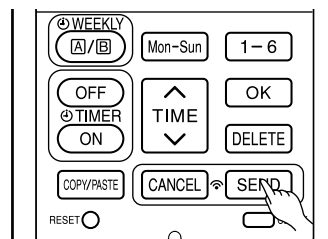

9

HUOMAUTUS

- Enintään 6 ohjelmaa voi asettaa päivää kohti. ON-AJASTIMEN tai OFF-AJASTIMEN asettaminen kullekin ohjelmanumerolle voi olla satunnaista. Kun  (LÄHETÄ) -painiketta painetaan, eri ohjelmanumeroilta asetetut ON-AJASTIMET ja OFF-AJASTIMET järjestetään niin, että ohjelmanumerolla 1 on varhaisin aika ja ohjelmanumerolla 6 myöhäisin aika.

Jos asetus aika on sama, uusimmat varaussisällöt ovat etusijalla.

- **VAROITUS!** Jos kaukosäädin jätetään toimettomaksi ja  (LÄHETÄ) -painiketta ei paineta 3 minuutin kuluessa varausten tekemisestä, kaikki nykyiset varaukset menetetään.

Vaihe 2: Valitse tila A tai tila B ja aktivoi VIKKOAJASTIN tai poista sen aktivointi.

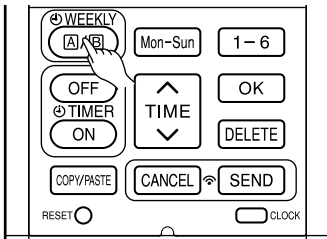

1

■ VIKKOAJASTIMEN tilan A tai tilan B valitseminen.

1. Paina (VIKKO) -painiketta. **A** ja vilkkuvat näytössä. (Normaalisti tila A vilkkuu ensin).

2

2. Paina (VIKKO) -painiketta uudelleen. **B** ja vilkkuvat näytössä.

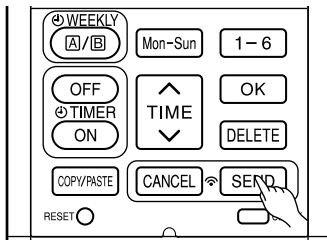

3

3. Valitse tila A tai tila B. Suuntaa kaukosäädin sisäyksikköä kohti ja paina (LÄHETÄ) -painiketta noin 3 sekunnin ajan. Sisäyksikön TIMER-valo vilkkuu nopeasti.

Kun sisäyksikkö on antanut äänimerkin, TIMER-valo syytty.

Varmista, että TIMER-valo syytty.

Tämä ilmaisee, että tilan A tai tilan B valinta ja aktiivinen VIKKOAJASTIN on vahvistettu.

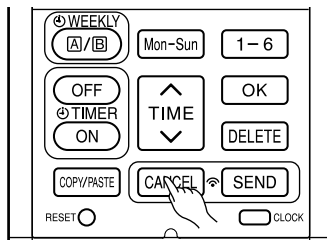

1

■ Ei-aktiivisen VIKKOAJASTIMEN asettaminen.

1. Suuntaa kaukosäädin sisäyksikköä kohti ja paina (PERUUTA) -painiketta.

Sisäyksikkö antaa äänimerkin, ja TIMER-valo sammuu. Myös varausmerkki häviää kaukosäätimen näytöstä.

Tämä ilmaisee, että ei-aktiivinen VIKKOAJASTIN on vahvistettu.

- Voit aktivoida VIKKOAJASTIMEN asetuksen uudelleen kohdan "VIKKOAJASTIMEN tilan A tai tilan B valitseminen" ohjeiden mukaan.

HUOMAUTUS

- Kun KERTA-AJASTIN asetetaan, VIKKOAJASTIMEN toiminta keskeytetään. Kun KERTA-AJASTIN-toiminto on suoritettu, VIKKOAJASTIN aktivoidaan.
- Kun KERTA-AJASTIN peruutetaan, myös VIKKOAJASTIMEN toiminta peruutetaan. VIKKOAJASTIN-toiminto on asetettava aktivoitavaksi.
- Automaattisen uudelleenkäynnistyksen jälkeen VIKKOAJASTIN-toiminto peruutetaan. VIKKOAJASTIN-toiminto on asetettava aktivoitavaksi.

Vaihe 3: Kopioi ja peruuta varausaikataulu.

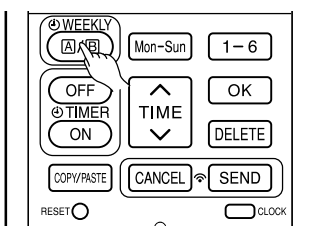

1

- Kopioiminen ja liittäminen.

Varausaikataulun muokkaaminen on helppoa kopioidamalla tiedot yhdestä päivästä toiseen päivään.

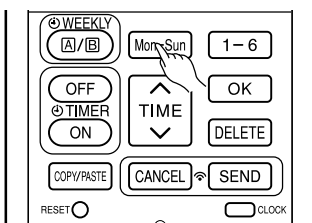

2

1. Valitse WEEKLY (A/B) (VIKKO) -painikkeella tila A tai tila B.
2. Paina WEEKLY (A/B) (VIKKO) -painiketta noin 3 sekunnin ajan, niin voit alkaa muokata varausaikataulua.

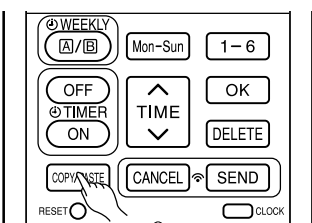

3

3. Valitse kopioitava viikonpäivä Mon-Sun (PÄIVÄ) -painikkeella.

4. Paina COPY/PASTE (KOPIOI/LIITÄ) -painiketta. "PASTE" vilkkuu näytössä.
* Peruuta KOPIOI-tila painamalla CANCEL (PERUUTA) -painiketta. Normaali asetustila aktivoidaan.

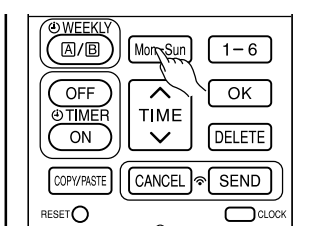

4

5. Valitse liitettävä viikonpäivä Mon-Sun (PÄIVÄ) -painikkeella.

6. Liitä se painamalla COPY/PASTE (KOPIOI/LIITÄ) -painiketta vielä kerran. Vain ON vilkkuu näytössä.

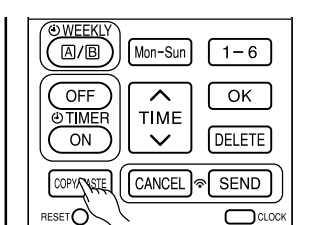

5

7. Jatka kopiointia muihin päiviin painamalla painiketta Mon-Sun tai 1-6 tai TIME tai OFF/TIMER/ON.

Aloita sitten vaiheesta 3.

8. Kun kopiointi ja liittäminen on suoritettu, suuntaa kaukosäädin sisäyksikköä kohti ja paina SEND (LÄHETÄ) -painiketta noin 3 sekunnin ajan. Sisäyksikön TIMER-valo vilkkuu nopeasti.

Kun sisäyksikkö on antanut äänimerkin, TIMER-valo syttyy.

Varmista, että TIMER-valo syttyy.

Jos TIMER-valo ei syty, paina SEND (LÄHETÄ) -painiketta uudelleen.

- Varaustiedot eivät muutu, jos SEND (LÄHETÄ) -painiketta ei paineta.

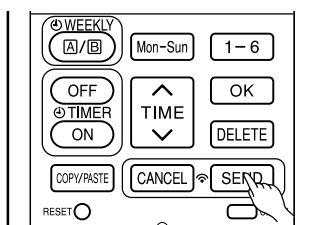

6

HUOMAUTUS

- Jos varaustietoja ei ole, tietoja ei voi kopioida yhdestä päivästä toiseen päivään.

Vaihe 3: Kopioi ja peruuta varausaikataulu.

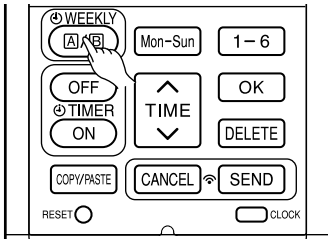

1

■ VIKKOAJASTIMEN tietojen poistaminen.

(Poista yhden ohjelmanumeron varaus)

2

1. Valitse (VIKKO) -painikkeella tila A tai tila B.

2. Paina (VIKKO) -painiketta 3 sekunnin ajan, niin voit alkaa muokata varausaikataulua.

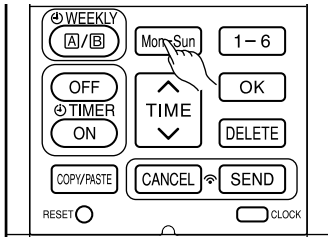

3

3. Valitse muokattava viikonpäivä (PÄIVÄ) -painikkeella.

4. Valitse ohjelmanumero -painikkeella. Valittu ohjelmanumero vilkkuu.

5. Paina (POISTA) -painiketta. Valitun ohjelmanumeron varaus poistetaan.

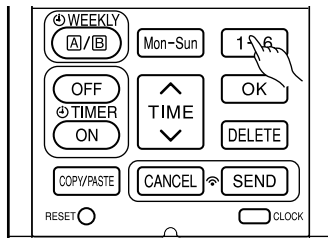

4

6. Suuntaa kaukosäädin sisäyksikköä kohti ja paina (LÄHETÄ) -painiketta noin 3 sekunnin ajan. Sisäyksikön TIMER-valo vilkkuu nopeasti.

Kun sisäyksikkö on antanut äänimerkin, TIMER-valo syttyy.

Varmista, että TIMER-valo syttyy.

● Varaus ei muutu, jos (LÄHETÄ) -painiketta ei paineta.

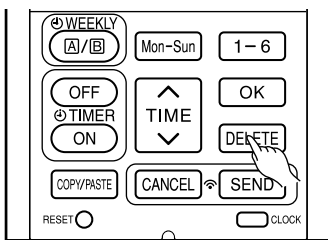

5

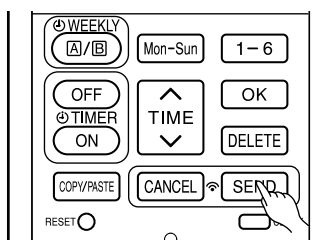

6



VIKKOAJASTINTOIMINTO

Vaihe 3: Kopioi ja peruuta varausaikataulu.

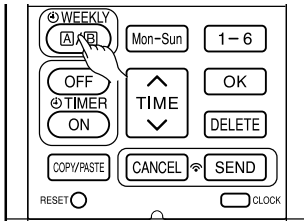

1

(Poista yhden päivän varaus)

1. Valitse (VIKKO) -painikkeella tila A tai tila B.

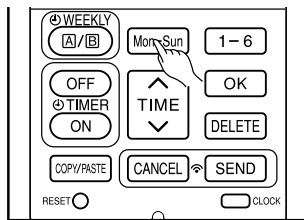

2

2. Paina (VIKKO) -painiketta 3 sekunnin ajan, niin voit alkaa muokata varausaikataulua.

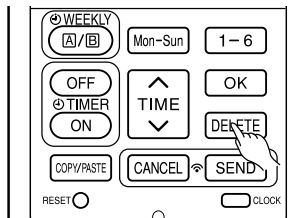

3

3. Valitse muokattava viikonpäivä (PÄIVÄ) -painikkeella.

4. Paina (POISTA) -painiketta noin 10 sekunnin ajan. Kaikkien ohjelmanumeroiden varaukset poistetaan.

- Jos painallus on lyhyt, yhden ohjelmanumeron varaus poistetaan.

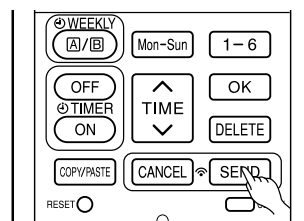

4

5. Suuntaa kaukosäädin sisäyksikköä kohti ja paina (LÄHETÄ) -painiketta noin 3 sekunnin ajan. Sisäyksikön TIMER-valo vilkkuu nopeasti.

Kun sisäyksikkö on antanut äänimerkin, TIMER-valo syttyy.

Varmista, että TIMER-valo syttyy.

- Varaus ei muutu, jos (LÄHETÄ) -painiketta ei paineta.

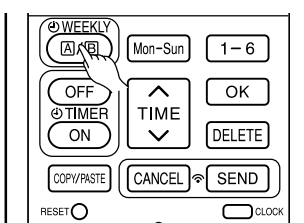

5

(Poista tila A tai tila B)

1. Valitse (VIKKO) -painikkeella tila A tai tila B.

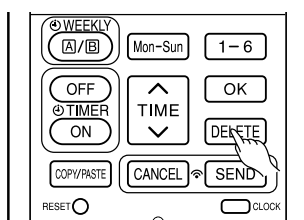

1



2. Suuntaa kaukosäädin sisäyksikköä kohti ja paina (POISTA) -painiketta noin 10 sekunnin ajan, kun näytössä vilkkuu A tai B.

Kun sisäyksikkö on antanut äänimerkin, tilan A tai tilan B varaukset häviävät.

2

HUOMAUTUS

- Jos kaikki kaukosäätimen varaukset on poistettu ja (LÄHETÄ) -painiketta painetaan, signaalia ei lähetetä sisäyksikköön. TIMER-valo pysyy sammuneena, eikä sisäyksikköön tallennettuihin varauksiin tehdä muutoksia.

- Kun  (INFO) -painiketta painetaan, kaukosäätimen ympäristön lämpötila sekä kuukausittainen virrankulutus näkyvät kaukosäätimessä.
- Suuntaa paristojen vaihtamisen jälkeen kaukosäädin sisäyksikköä kohti ja paina  (INFO) -painiketta. Nykyinen kalenteri ja kello lähetetään sisäyksiköstä.
- Jotta sisäyksiköstä voidaan saada tietoja, kaukosäätimen on oltava alle 2 metrin etäisyydellä sisäyksikön vastaanottimesta.

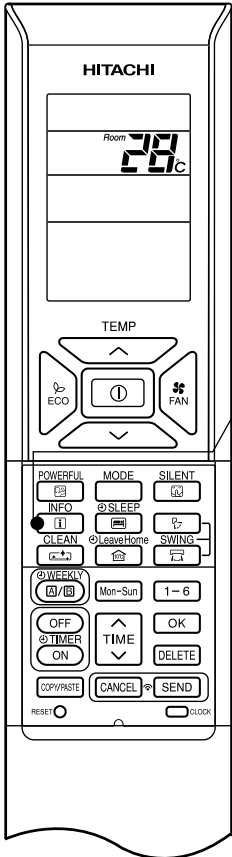

■ Kaukosäätimen ympäristön lämpötilan tarkistaminen

1

Paina  (INFO) -painiketta.

Lämpötila näkyy 10 sekunnin ajan.

■ Kuukausittaisen virrankulutuksen tarkistaminen

Suuntaa kaukosäädin sisäyksikön vastaanotinta kohti (enintään 2 metrin päässä sisäyksiköstä) ja paina  (INFO) -painiketta. Odota 2 sekuntia signaalin lähettämistä.

Kun kaukosäätimen ympäristön lämpötila on näytössä, paina  (INFO) -painiketta monta kertaa. Näytössä näkyy seuraavat tiedot:

tämän kuukauden aikana lämmitykseen kulutettu virta → edellisen kuukauden aikana lämmitykseen kulutettu virta → tämän kuukauden aikana jäähdytykseen kulutettu virta → edellisen kuukauden aikana jäähdytykseen kulutettu virta → kaukosäätimen ympäristön lämpötila → tämän kuukauden aikana lämmitykseen kulutettu virta jne...

- Jos tietoja ei anneta, tuo kaukosäädin lähemmäs sisäyksikön vastaanotinta.
- Ilmoitettua arvoa pidetään vain ohjeellisena.



■ Nykyisen kalenterin ja kellon hakeminen sisäyksiköstä

Suuntaa kaukosäädin sisäyksikön vastaanotinta kohti (enintään 2 metrin päässä sisäyksiköstä) ja paina  (INFO) -painiketta. Odota 2 sekuntia signaalin lähettämistä.

Kun nykyinen kalenteri ja kello on vastaanotettu, tarkista, ovatko ne oikein, painamalla  (KELLO) -painiketta.

- Jos sisäyksikkö ei saa virtaa tai jos kalenteria ja kelloa ei ole asetettu, INFO-toimintoa ei voi käyttää tietojen lähettämiseen tai vastaanottamiseen.

HUOMAUTUS

- Jos ilmastointilaitteessa ilmenee vika,  (INFO) -painiketta painamalla voi näyttää virhekoodin. Suuntaa kaukosäädin sisäyksikön vastaanotinta kohti (enintään 2 metrin päässä sisäyksiköstä) ja paina  (INFO) -painiketta. Odota 2 sekuntia signaalin lähettämistä. Virhekoodi tulee näyttöön. Soita huoltokeskukseen ja ilmoita virhekoodi.
- Kuukausittaiset virrankulutustiedot eivät ole saatavilla 6 huoneen moniyksikköjärjestelmässä.
- Kuukausittaisen virrankulutuksen tarkistaminen INFO-toiminnolla. Jos asennuksen aikana tapahtuu sähkökatko tai virta katkaistaan virtakytkimestä, varmista, että asetat kellon ja kalenterin kullekin sisäyksikölle (yksikkö valmiustilassa tai automaattisessa uudelleenkäynnistystilassa) yhden tai usean yksikön kytkennöissä painamalla  (KÄYNNISTYS/PYSÄYTYS) -painiketta. Jos edellä mainittua toimenpidettä ei tehdä, kuukausittainen virrankulutus ei näy kaukosäätimessä.

TOIMINTATILAN LUKKO

Kaukosäädintä voi käyttää LÄMMITYS-tilan (mukaan luettuna PUHALLUS), JÄÄHDYTYS-tilan (mukaan luettuna PUHALLUS) ja KUIVAUS-tilan (mukaan luettuna PUHALLUS) toiminnan lukitsemiseen.

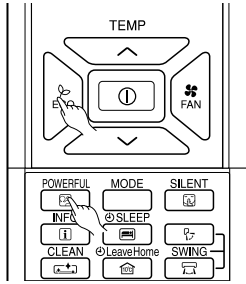

■ Menetelmä LÄMMITYS-tilan (mukaan luettuna PUHALLUS) toiminnan lukitsemiseen.

Paina (ECO)- ja (TEHO) -painikkeita samanaikaisesti noin 5 sekuntia, kun kaukosäädin on OFF-tilassa.

"", " " ja " " näkyvät noin 10 sekunnin ajan. Sen jälkeen " " ja " " jäävät näyttöön.

Tämä ilmaisee, että LÄMMITYS-tilan toiminta on lukittu.

Kun (TILA) -painiketta painetaan, " " tai " " tulee näyttöön.

■ Menetelmä LÄMMITYS-tilan (mukaan luettuna PUHALLUS) toiminnan lukituksen poistamiseen.

Paina (ECO)- ja (TEHO) -painikkeita samanaikaisesti noin 5 sekuntia, kun kaukosäädin on OFF-tilassa.

Kaikki toimintatilasymbolit tulevat näyttöön noin 10 sekunniksi. Sen jälkeen näyttöön tulee ennen peruutusta käytössä olleen toimintatilan symboli.

Tämä ilmaisee, että LÄMMITYS-tilan toiminnan lukitus on poistettu.

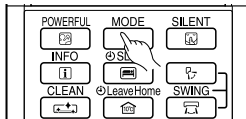

■ Menetelmä JÄÄHDYTYS- ja KUIVAUS-tilojen (mukaan luettuna PUHALLUS) toiminnan lukitsemiseen.

Paina (ECO)- ja (ÄÄNETÖN) -painikkeita samanaikaisesti noin 5 sekuntia, kun kaukosäädin on OFF-tilassa.

"", "", " " and " " näkyvät noin 10 sekunnin ajan. Sen jälkeen " " ja " " jäävät näyttöön.

Tämä ilmaisee, että JÄÄHDYTYS- ja KUIVAUS-tilojen toiminta on lukittu.

Kun (TILA) -painiketta painetaan, " ", " " tai " " tulee näyttöön.

■ Menetelmä JÄÄHDYTYS- ja KUIVAUS-tilojen (mukaan luettuna PUHALLUS) toiminnan lukituksen poistamiseen.

Paina (ECO)- ja (ÄÄNETÖN) -painikkeita samanaikaisesti noin 5 sekuntia, kun kaukosäädin on OFF-tilassa.

Kaikki toimintatilasymbolit tulevat näyttöön noin 10 sekunniksi. Sen jälkeen näyttöön tulee ennen peruutusta käytössä olleen toimintatilan symboli.

Tämä ilmaisee, että JÄÄHDYTYS- ja KUIVAUS-tilojen toiminnan lukitus on poistettu.

HUOMAUTUS

- Toimintatilan lukitustoiminto ei aktivoidu, jos AJASTIMEN varaukset aktivoituvat. AJASTIMEN varausten aktivointi on poistettava ensin. Sitten toimintatilan lukitustoiminnon voi aktivoida.
- LÄMMITYS-, JÄÄHDYTYS- ja KUIVAUS-tilan (mukaan luettuna PUHALLUS) toiminnan lukituksen voi poistaa painamalla (NOLLAUS) -painiketta. Kaikki kaukosäätimeen tallennetut tiedot kuitenkin häviävät, jos (NOLLAUS) -painiketta painetaan. Tarvittavat tiedot on ehkä asetettava uudelleen.
- Monen yksikön kytkennöissä ensisijalla ovat yksikkö ja tila, jotka asetetaan lukitsemaan LÄMMITYS ja jotka kytketään ensin käyttöön. Muut yksiköt, jotka valitaan toimimaan eri tiloissa, ovat VALMIUSTILASSA, kunnes ensimmäisen yksikön toiminta kytketään pois käytöstä tai yksikköihin valitaan sama tila kuin ensimmäisessä yksikössä.

YLLÄPITO

VAARA

Jätä puhdistus- ja ylläpitotoimet valtuutetun huoltohenkilöstön tehtäväksi. Pysäytä laite ja katkaise sen virta ennen puhdistuksen aloittamista.

1. ILMANSUODATIN

Puhdista suodatin suunnilleen kahden viikon välein. Näin laite toimii mahdollisimman tehokkaasti. Jos ilmansuodatin on täynnä pölyä, laitteen ilmanvirtaus- ja jäähdytyskapasiteetti heikentyvät. Lisäksi siitä voi aiheutua melua. Puhdista suodatin seuraavien ohjeiden mukaisesti.

MENETTELY

1 Avaa etupaneeli varovasti ja irrota suodatin.

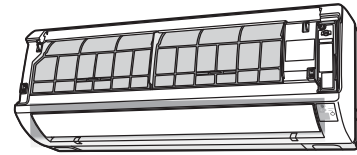

2 Poista pöly ilmansuodattimesta pölynimurilla. Jos pölyä on liikaa, pese suodatin pesuaineella ja huuhtele se huolellisesti. Anna suodattimen sitten kuivua varjoisessa paikassa.

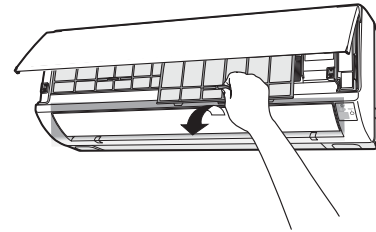

3

- Aseta suodatin siten, että FRONT-merkki osoittaa eteenpäin, ja asenna se sitten alkuperäiselle paikalleen.
- Kun olet kiinnittänyt suodattimet, sulje etupaneeli painamalla sitä kolmesta kuvan osoittamasta kohdasta.

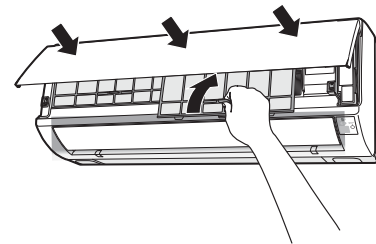

VAARA

- Älä pese kuumalla vedellä (yli 40 °C). Muuten suodatin voi kutistua.
- Kun suodatin on pesty, ravista sitä veden poistamiseksi ja anna sen kuivua varjoisassa paikassa. Älä altista suodatinta suoralle auringonpaisteelle, sillä muuten se voi kutistua.
- Älä käytä yksikköä ilman suodatinta. Muuten laite saattaa vikaantua.

2. ETUPANEELIN PUHDISTUS

- Irrota etupaneeli ja pese se puhtaalla vedellä. Käytä pehmeää pesusientä. Huuhtele paneeli huolellisesti puhtaalla vedellä, kun olet puhdistanut sen neutraalilla pesuaineella.
- Pyyhi etupaneeli pehmeällä ja kuivalla kankaalla, kun etupaneeli on paikallaan. Pyyhi kaukosäädin huolellisesti pehmeällä ja kuivalla kankaalla.
- Kuivaa huolellisesti. Jossisäyksikönmerkkivaloihintaisignaali vastaanottoon jää vettä, se voi aiheuttaa toimintahäiriöitä.

Etupaneelin irrottaminen.

Ota etupaneelista kiinni kummallakin kädellä ja irrota se.

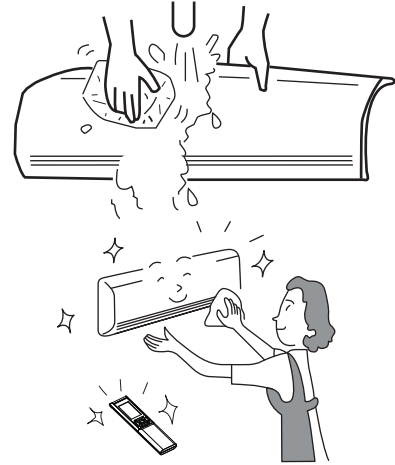

Etupaneelin irrottaminen

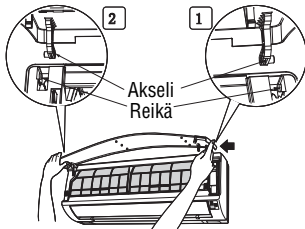

- Kun etupaneeli on kokonaan avattu, pidä siitä kiinni kummallakin kädellä ja vapauta oikea varsi työntämällä sitä sisäänpäin. Vedä vartta hieman ulospäin, kun suljet etupaneelin.

Etupaneelin kiinnittäminen

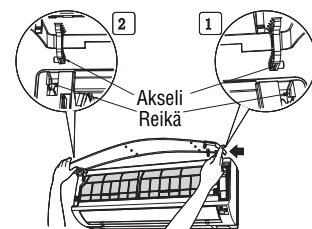

- Siirrä vasemman ja oikean varren akselit yksikössä oleviin uriin ja kiinnitä ne tukevasti reikiin.

VAARA

- Älä roiski tai kohdista vettä yksikön runkoon puhdistuksen aikana, sillä se voi aiheuttaa oikosulun.
- Älä koskaan käytä puhdistukseen kuumaa vettä (yli 40 °C), bensiiniä, happoa, ohenninta tai harjaa, sillä ne voivat vaurioittaa muovipintaa.



3. HUOLTOTOIMET ENNEN PITKÄÄ VARASTOINTIA

- Käytä yksikköä asettamalla toimintatilaksi  (FAN) ja puhaltimen nopeudeksi HI noin puolen päivän ajan hienolla säällä, ja kuivaa sitten koko yksikkö.
- Irrota virtajohto tai katkaise laitteen virransyöttö pääkatkaisimesta.

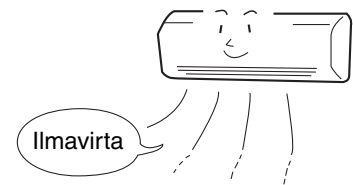

OMINAISUUDET

Lämmityskyky

- Tämä huoneilmastointilaite käyttää lämpöpumppujärjestelmää, joka siirtää ulkoilmassa olevaa lämpöä sisätiloihin lämmitystä varten. Ulkoilman lämpötilan laskiessa myös lämmityskyky heikentyy. Tällöin invertteri lisää kompressorin käyntinopeutta yksikön lämmityskyvyn ylläpitämiseksi. Jos yksikön lämmitysteho ei ole riittävä, käytä muita lämmityslaitteita yksikön lämmitystehon tukena.
- Ilmastointilaite on suunniteltu koko huoneen lämmittämiseksi, joten lämmön muodostuminen voi kestää jonkin aikaa. Ajustointimintoa suositellaan käytettäväksi tehokkaan esilämmityksen varmistamiseksi.

Jäähdytys- ja kuivauskyky

- Jos huoneen lämpötila ylittää yksikön jäähdytyskapasiteetin (jos huoneessa on esimerkiksi paljon ihmisiä tai muita lämmityslaitteita), ennalta asetettua huoneilman lämpötilaa ei välttämättä saavuteta.





VAARA

Älä käytä liesiä tai muita korkean lämpötilan tuottavia laitteita sisäyksikön lähellä.

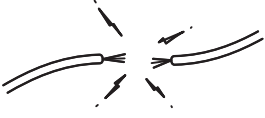

SÄÄNNÖLLISET TARKASTUKSET

TARKASTA SEURAAVAT KOHTEET PUOLEN VUODEN TAI VUODEN VÄLEIN. JOS TARVITSET APUA, OTA YHTEYTTÄ MYYNTIEDUSTAJAAN.

	 VAROITUS	<p>Tarkista, onko yksikön maadoitusjohto asennettu oikein. Jos maadoitusjohto on irti tai viallinen, se voi aiheuttaa laitteen toimintahäiriön tai sähköiskuvaaran.</p>
	 VAROITUS	<p>Tarkista, onko asennuskehikko ruostunut liikaa tai onko ulkoyksikkö kallistunut tai epävaka. Epävaka yksikkö voi pudota ja aiheuttaa vahinkoja.</p>

MYNNINJÄLKEISET PALVELUT JA TAKUU

TARKISTA SEURAAVAT SEIKAT, KUN OTAT YHTEYTTÄ TUKEEN.

TILA	TARKISTA SEURAAVAT KOHDAT
<p>Jos kaukosäädin ei lähetä signaalia. (Kaukosäätimen näyttö on himmeä tai tyhjä.)</p>	<ul style="list-style-type: none"> • Ovatko paristot kunnossa? • Ovatko paristot oikein päin?
<p>Kun laite ei toimi.</p>	<ul style="list-style-type: none"> • Onko sulake ehjä? • Onko jännite erittäin korkea tai matala? • Onko pääkatkaisin päällä (ON-asennossa)? • Onko virtapistoke pistorasiassa? • Onko tapahtunut sähkökatkos?
<p>Kun laite ei jäähdytä kunnolla. Kun laite ei lämmitä kunnolla.</p>	<ul style="list-style-type: none"> • Onko ilmansuodatin tukkeutunut pölystä? • Onko asetettu lämpötila sopiva? • Onko vaakasuuntaiset ilmanohjaimet säädetty oikein valitun toimintatilan mukaan? • Onko sisä- ja ulkoyksiköiden ilman tulo- tai poistoaukkojen tiellä esteitä? • Onko puhaltimen nopeusasetus LOW tai SILENT?

■ Seuraavat ilmiöt eivät ole merkki yksikön toimintahäiriöstä.

<p>Merkkivalo vilkkuu ja ilmavirta pysähtyy lämmityksen aikana</p>	<p><Toiminto käynnistyy> Yksikkö valmistautuu puhaltamaan lämmintä ilmaa. Odota. <Toimintatila> Ulkoyksikön huurteenpoisto on meneillään. Odota.</p>
<p>Sihisevät äänet</p>	<p>Kylmäaineen virtausääni putkistossa tai venttiilissä, kun virtausnopeutta säädetään.</p>
<p>Vikisevä ääni</p>	<p>Ääni syntyy yksikön laajentuessa tai pienentyessä lämpötilamuutosten vuoksi.</p>
<p>Rapiseva ääni</p>	<p>Ääni syntyy sisäyksikön käyntinopeuden muuttuessa esimerkiksi käynnistymisen yhteydessä.</p>
<p>Naksahtava ääni</p>	<p>Ääni syntyy moottoridusta venttiilistä, kun yksikkö käynnistetään.</p>

Ropiseva ääni	Ääni syntyy puhaltimesta, joka imee poistoletkussa olevaa ilmaa ja puhaltaa ulos kuivausprosessissa muodostunutta vettä, jota on kerääntynyt vesisäiliöön. Ota yhteyttä myyntiedustajaasi saadaksesi lisätietoja.
Toimintaaänen muutos	Toimintaaäni muuttuu tehonvaihtelun vuoksi huoneen lämpötilanmuutosten mukaan.
Sumun muodostuminen	Sumua muodostuu huoneilmaan, kun ilmaa jäähdytetään nopeasti.
Ulkoyksiköstä tulee höyryä	Huurteenpoiston yhteydessä syntyy vettä, joka höyrystyy haihtuessaan.
Hajut	Huoneilmassa olevat savun, ruoan, kosmetiikkatuotteiden yms. aiheuttamat hajut ja pienhiukkaset imeytyvät yksikköön, joka puhaltaa ne takaisin huoneeseen.
Sisäyksikkö jatkaa toimintaansa, vaikka se sammutetaan.	Huurteenpoisto on meneillään (kun lämmitystoiminto pysäytetään, laitteen tietokoneyksikkö tarkistaa ulkoyksikköön kertyneen huurteen ja ohjaa yksikköä suorittamaan tarvittaessa automaattisen huurteenpoiston).
TOIMINTAVALO vilkkuu.	Osoittaa, että esilämmitys tai huurteenpoisto on meneillään. Valo jatkaa vilkkumista, jos suojaipiiri tai esilämmitystunnistin toimii, kun yksikkö pysäytetään esilämmityksen aikana ja käynnistetään sitten uudelleen, tai kun toimintatila vaihdetaan jäähdytyksestä lämmitykseen.
Asetettua lämpötilaa ei saavuteta	Huoneilman todellinen lämpötila voi erota hieman kaukosäätimessä lukevasta lämpötila-asetuksesta riippuen huoneessa olevien henkilöiden määrästä ja muista olosuhteista.

- Jos yksikkö ei toimi oikein edellä mainittujen tarkastusten suorittamisen jälkeen, katkaise virta pääkatkaisimesta ja ota välittömästi yhteyttä myyntiedustajaan.

Ota välittömästi yhteyttä myyntiedustajaan seuraavissa tilanteissa:

- Pääkatkaisin katkaisee virran tai sulake palaa toistuvasti.
- Kytkin ei toimi vakaasti.
- Yksikön sisään pääsee vieraita aineita tai vettä.
- Virtajohto kuumenee liikaa tai sen eriste on vioittunut.
- Sisäyksikön TIMER-valo vilkkuu.



(Vilkkimisjakso osoittaa vian luonteen, joten tarkista se ennen virran katkaisua pääkatkaisimella.)



Huomioitavaa

- Seuraavat ilmiöt voivat tapahtua hiljaisessa toimintatilassa tai toiminnan keskeytyessä, mutta ne eivät ole merkki epätavallisesta toiminnasta.
 - (1) Lievä kylmäaineen virtausääni jäähdytysjaksossa.
 - (2) Lievä hankaava ääni jäähtyneestä tuuletinkotelosta, joka lämpenee hitaasti toiminnan keskeytyessä.
- Sisäyksikköön voi tarttua hajua savusta, ruoka-aineista, kosmetiikkatuotteista yms. Puhdista ilmansuodatin ja höyrystin säännöllisesti hajujen vähentämiseksi.

- Jos yksikkö ei toimi oikein edellä mainittujen tarkastusten suorittamisen jälkeen, ota välittömästi yhteyttä myyntiedustajaan. Kerro myyntiedustajalle yksikön malli, tuotantonumero ja asennuspäivämäärä. Kuvaile myös vian luonne.

Huomaa:

Kun laitteisto kytketään päälle, huoneen valaistustaso saattaa muuttua hieman, erityisesti jos huoneen valaistus on himmeä. Se ei ole merkki häiriöstä. Huomioi paikallisten energiayhtiöiden säädökset.